

VE700AM Series Vector Enhanced Motion Sensor Installation Sheet

EN DA DE ES FR IT NL PL PT SV

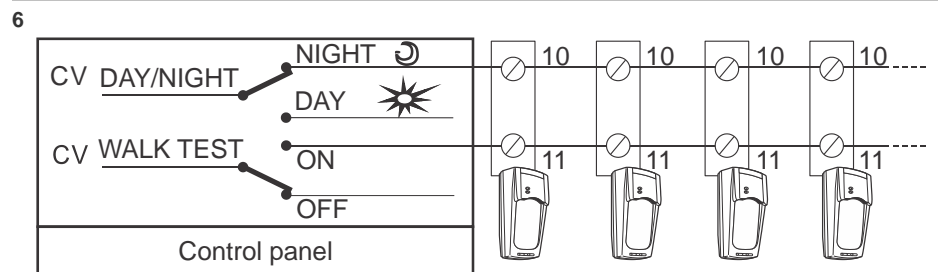
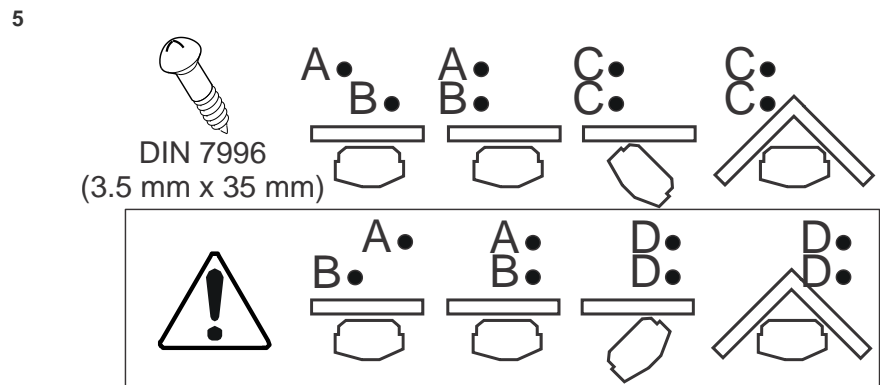
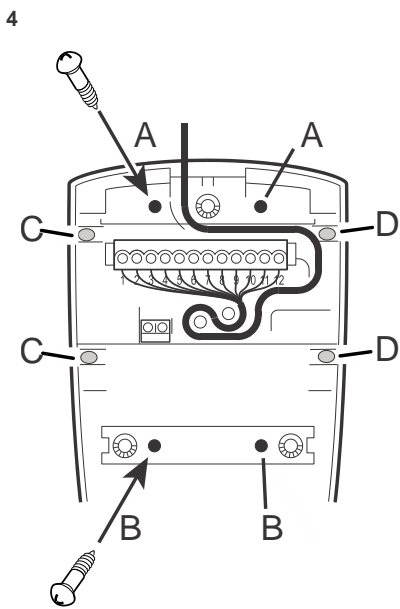
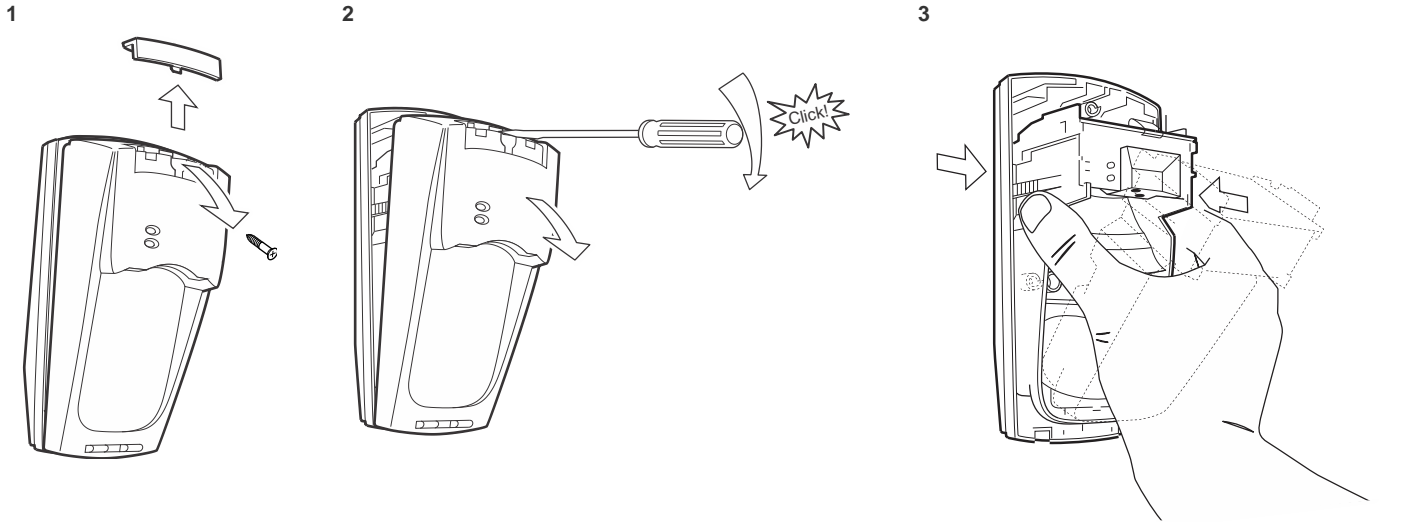

7

VE735AM

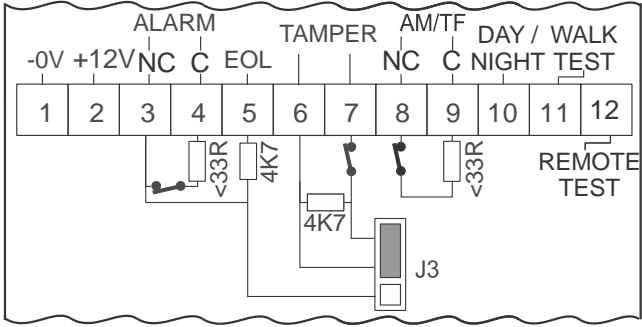

8

VE736AM

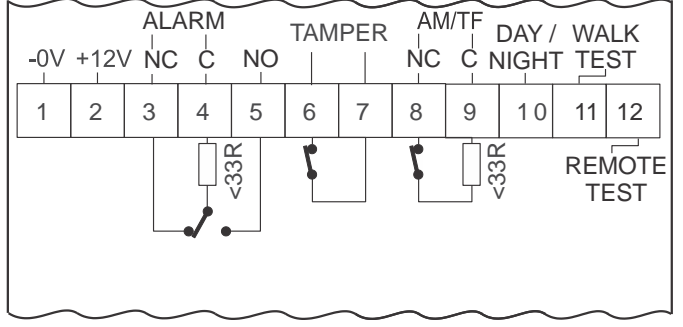

9

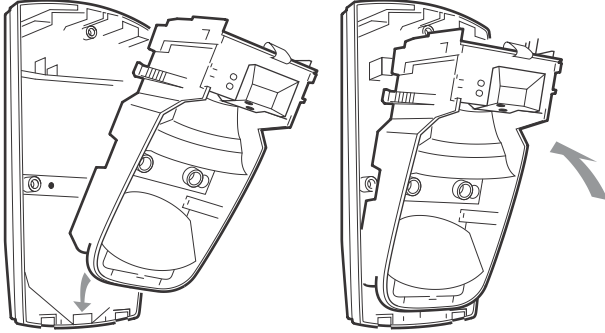

10

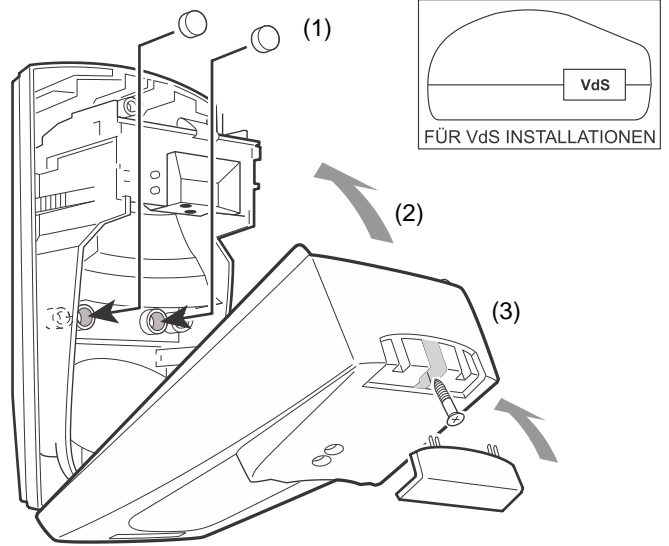

11

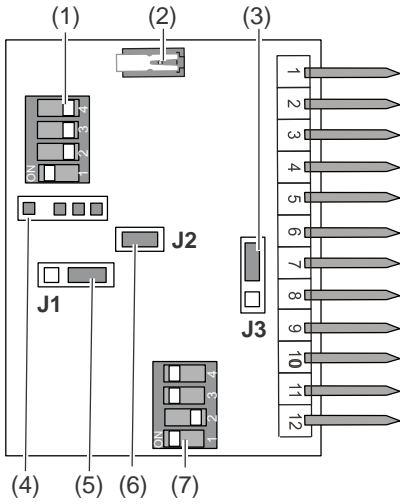

12

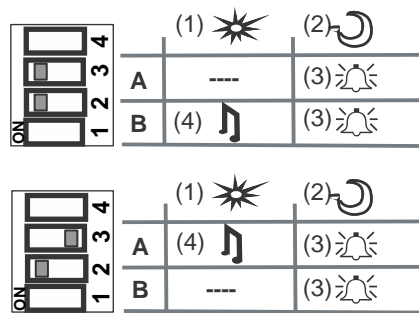

13

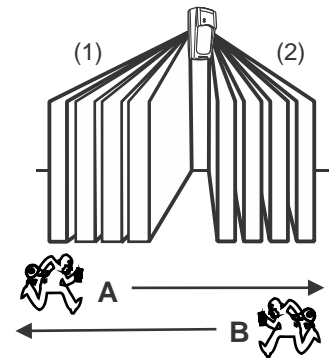

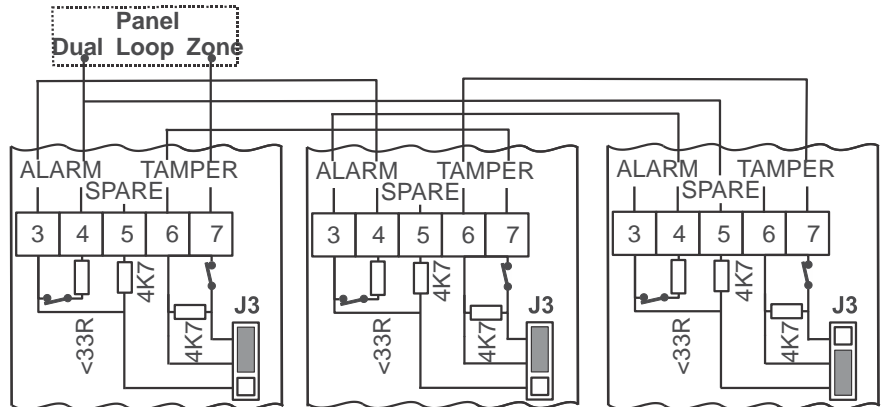
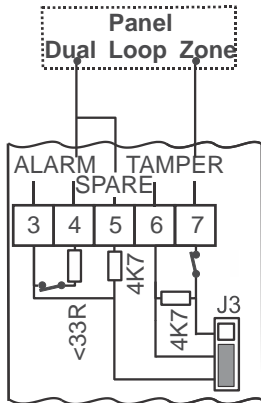
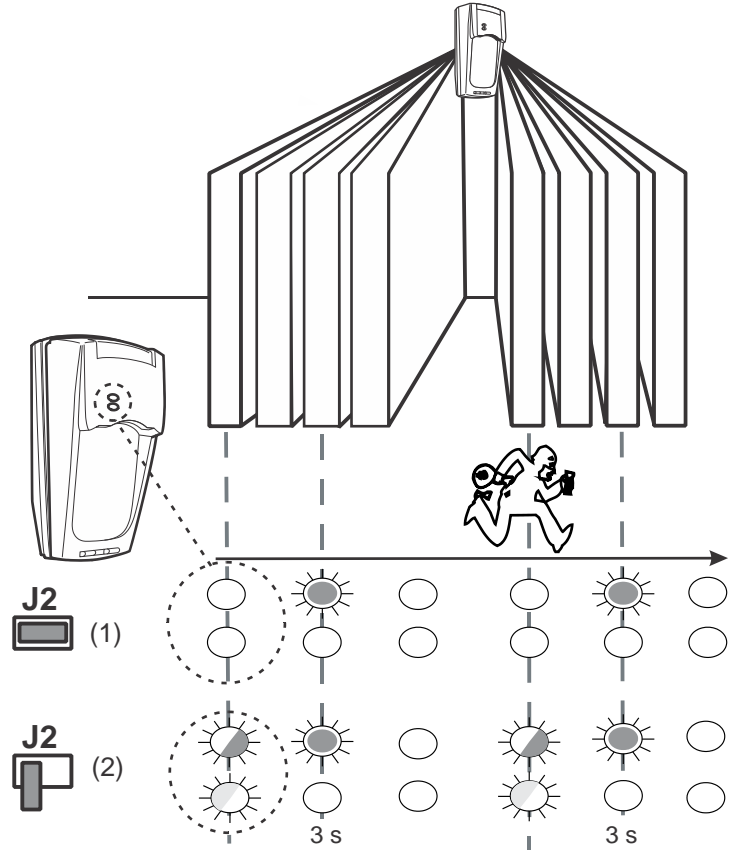
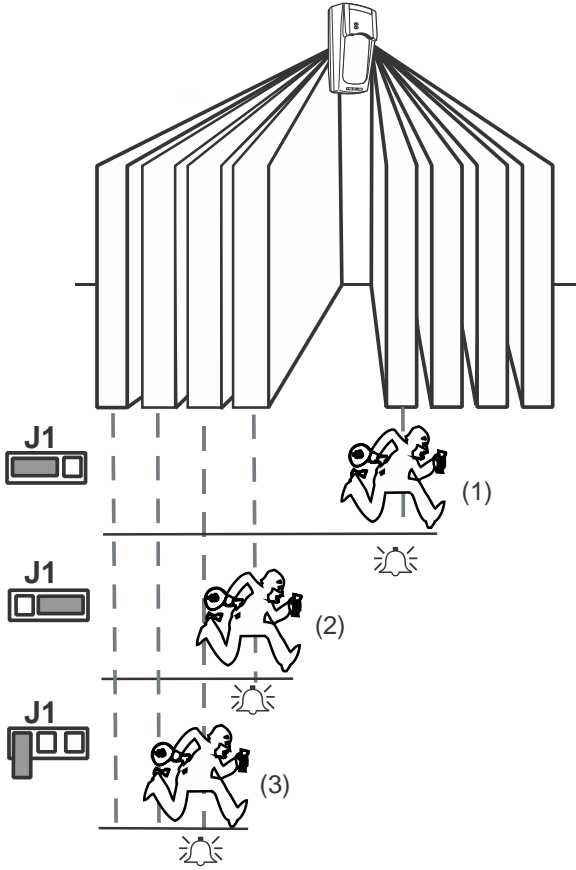

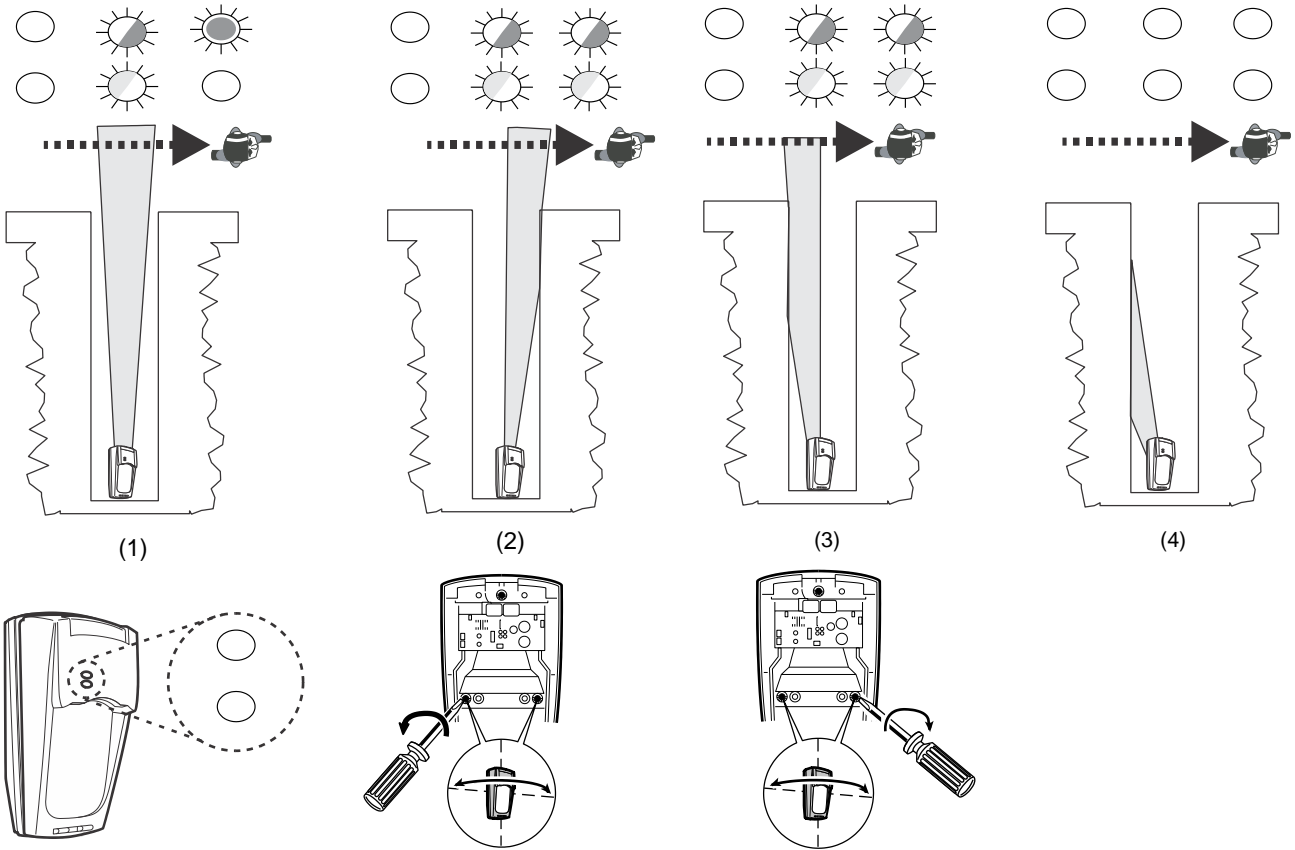
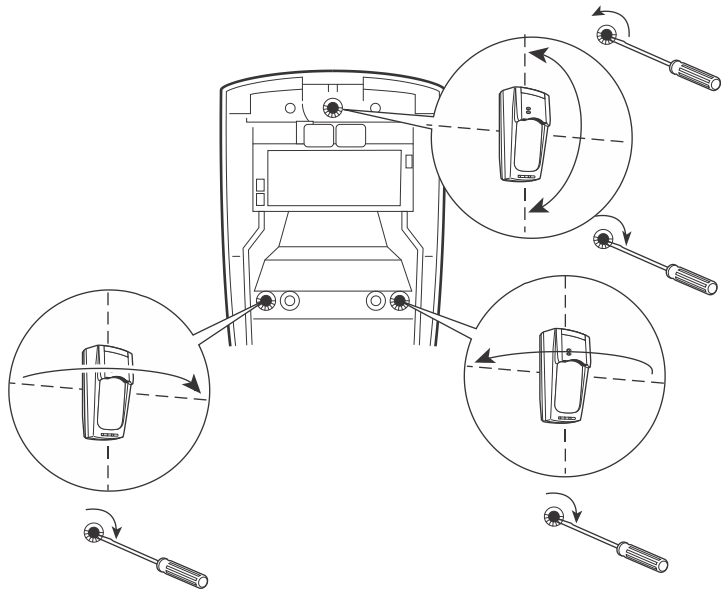
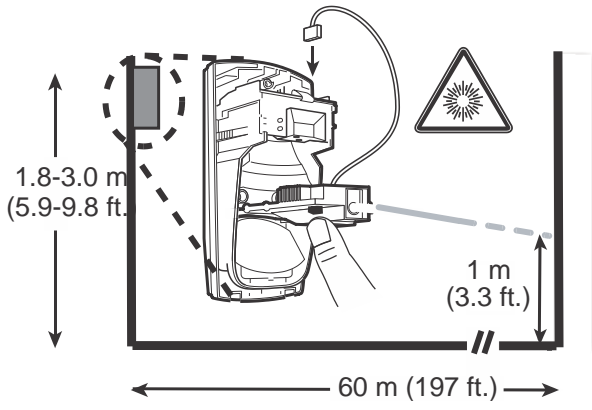

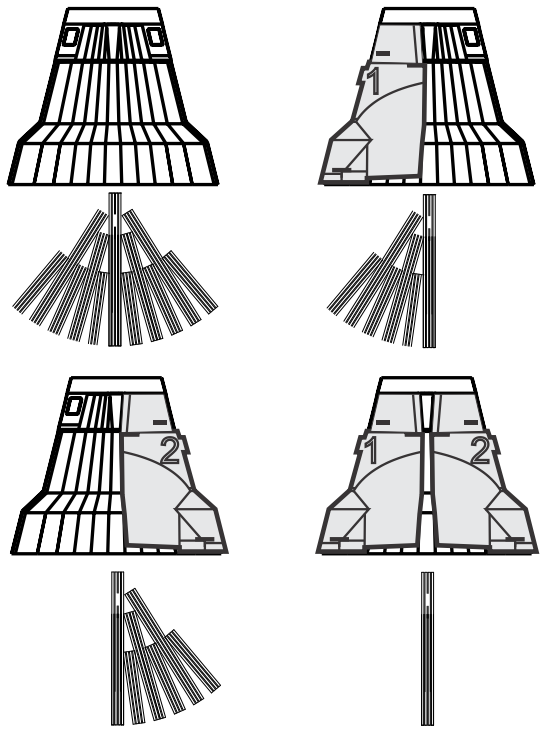
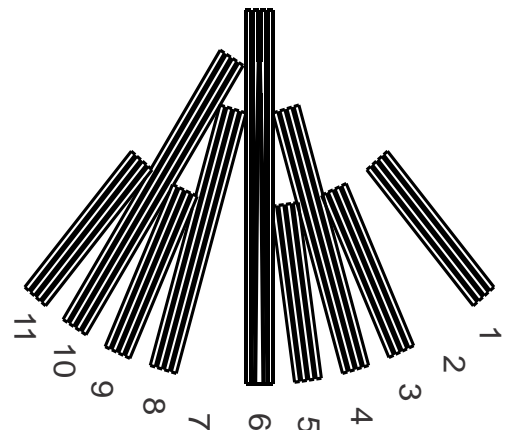
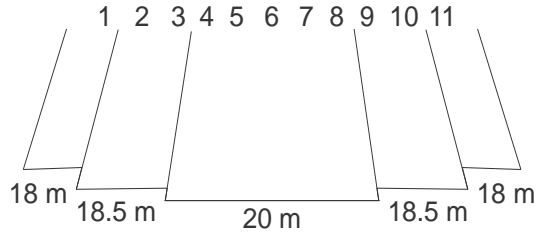
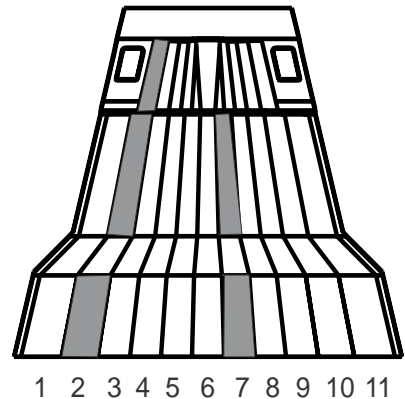
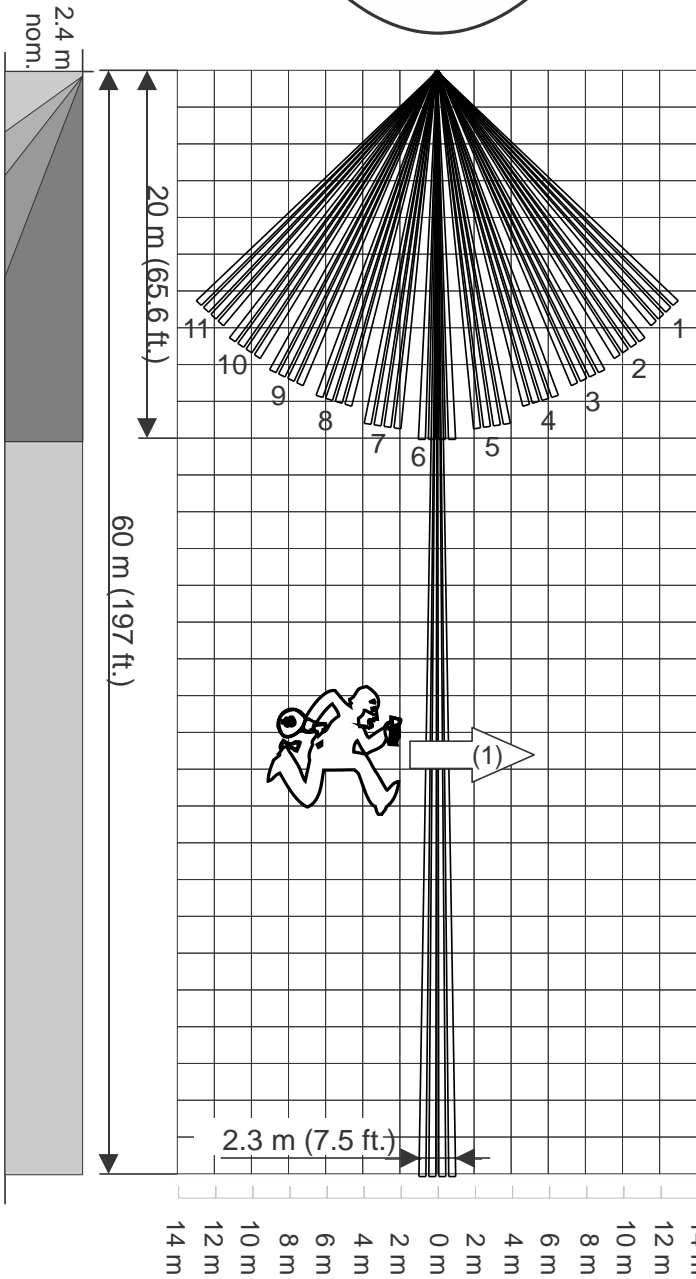
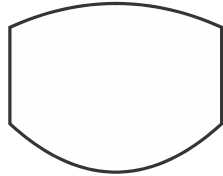
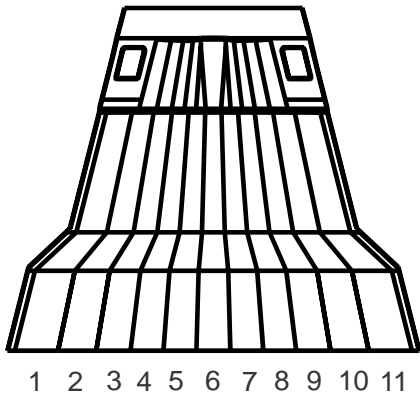

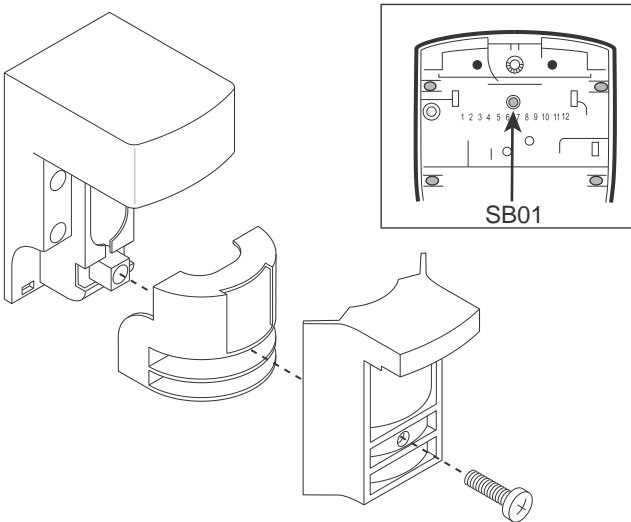
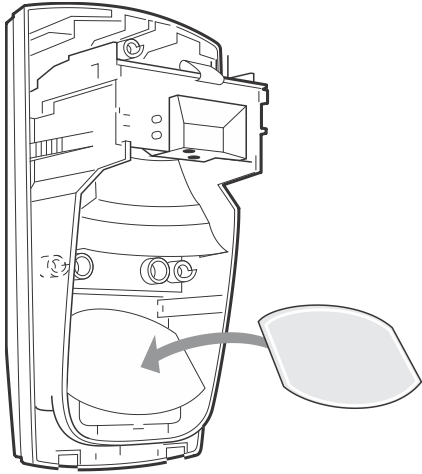

EN: Installation Manual

Introduction

The VE735AM and VE736AM are PIR-AM motion sensors. They have a patented verified PIR technology, with multi-channel anti-masking.



WARNING! The equipment is not earthed. Any external circuit connected to the equipment must be located within the same building and connected to a protective earthing conductor.

Wire insulation of cables connected to the equipment must conform to IEC 60332-1-2 and IEC 60332-1-3 or IEC 60332-2-2, depending on the wire cross sectional area, or IEC TS 60695-11-21, regardless of cross sectional area. Alternatively, such wires must comply with UL 2556 VW-1.

Installation guidelines

The technology in this detector resists false alarm hazards. Nevertheless avoid potential causes of instability, such as:

- Direct sunlight on the detector
- Heat sources within a field of view
- Strong draughts onto the detector

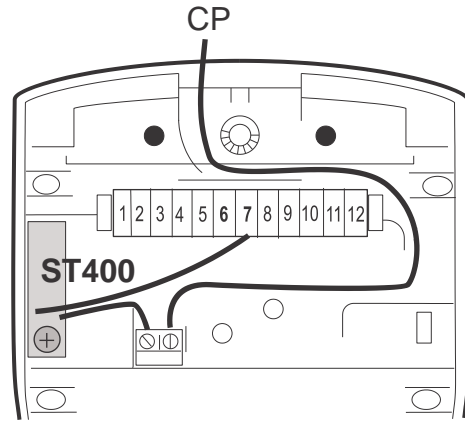

- Large animals in a field of view
- Objects within 50 cm (20 in.) of the anti-masking (AM) detector
- Obscuring the detector's field of view with large objects, such as furniture
- Installing two detectors facing each other and less than 50 cm apart

Install the detector so that the expected movement of an intruder will be across the fields of view (see example in Figure 21, item 1). This is the direction best detected by PIR detectors.

Mounting the detector

1. Lift off the custom insert and remove the enclosed screw (Figure 1).
2. Using a screwdriver, carefully prise open the detector (Figure 2).
3. Remove the interior part (Figure 3).
4. Fix the base to the wall between 1.8 m and 3.0 m (5.9 to 9.8 ft.) from the floor. For flat-mounting use a minimum of two screws (DIN 7998), at least one in position A and one in position B. For corner-mounting use screws in positions C or D (see Figures 4 and 5).

Note: Not all screw positions have pry-off tamper. Non pry-off positions are shown in the warning box.

5. Wire the detector. See Figures 7 and 8.

Note: All wiring must be provided according to National Electrical Code, NFPA 70 and CSA C22.1, Canadian Electrical Code, Part I, Safety Standard for Electrical Installations.

Figure 16 shows a single detector wiring, Figure 17 — multiple devices connection.

6. Select the desired jumper and DIP switch settings (see "Setting the detector" on page 7).
7. Replace the interior part (Figure 9).
8. Align the detector. See "Aligning the beam and walk testing the detector" on page 8.
9. Remove the blinders and add the stickers, if required. See "Selecting the coverage pattern" on page 9 and "Blocking the curtains" on page 9.

10. Insert the insect-protection caps (Figure 10, item 1).
11. Close the cover (item 2).
12. Insert the screw (if required) and replace the custom insert (item 3).

Setting the detector

The detector must be restarted (repowered) after changing the settings or detection pattern.

Figure 11

- | | |
|---|-------------------------|
| (1) AM DIP switch | (4) COM port |
| (2) Tamper | (5) J1: PIR sensitivity |
| (3) J3: Dual loop (only available in VE735AM) | (6) J2: CLM |
| | (7) PIR DIP switch |

Jumpers

J1: PIR sensitivity

It changes the distance-to-alarm delay (the speed of the decision algorithm); the higher the sensitivity, the faster the sensor will react.

See Figure 14.

There are three different PIR sensitivities.

 Low sensitivity: Use where there is a risk of false alarms. Do not use in long-range applications (>20 m / 65.6 ft.) or single-curtain applications (item 1).

 Medium sensitivity: Most situations (factory default) (item 2).

 High sensitivity: Use for high-risk situations. Recommended for use in corridors (item 3).

J2: Curtain location mode (CLM)

It allows you to identify where the edges of the curtains are precisely located. When an intruder enters a curtain, the red and yellow LEDs flash alternatively.

See Figure 15.

J2 is also used for long-range alignment (see “Aligning the beam and walk testing the detector” on page 8).

 Off (item 1).

 On (item 2). See “Aligning without the alignment tool” on page 8.

J3: Dual loop (only available in VE735AM)

It is used to set the alarm and tamper relay. It allows you to connect the detector to any control panel.

See Figures 16 and 17.

 **EOL Loop (4.7 kΩ)**
Terminals 4 and 5 of the alarm output must be used when connecting to the control panel.



Isolated Alarm and Tamper Loop (factory default)

Tamper is isolated from the alarm relay. The EOL resistor in the tamper circuit is short-circuited.

Terminals 3 and 4 of the alarm output must be used when connecting to the control panel.



Dual Loop

Tamper and alarm loop can be monitored over two wires.

In a normal situation (no alarm) the dual loop impedance is 4.7 kΩ. For a detector alarm, the alarm relay contact opens and the impedance of the dual loop increases to 9.4 kΩ, indicating an alarm. When the detector housing is opened, the tamper circuit opens and the dual loop is interrupted, indicating a tamper alarm.

Terminals 4 and 5 are linked.

Zone inputs of the control panel are connected to terminals 4 and 7.

Terminals 3 and 6 are not used.

PIR DIP switches

See Figure 11, item 7.

Table 1: PIR DIP switches

| Function | DIP switch On | DIP switch Off |
|--------------------|----------------|----------------|
| 1. Polarity | Active high* | Active low |
| 2. Chime | Chime on | Chime off* |
| 3. Chime direction | Left-to-right* | Right-to-left |
| 4. LEDs | LEDs on* | LEDs off |

* Factory default

DIP switch 1: Polarity of control voltage (CV)

On: “Active high” provides the standard logic with “Active high” logic to enable walk test and day/night inputs.

Off: “Active low” provides “Active low” logic to enable walk test and day/night inputs.

DIP switch 2: Chime

See Figure 12.

The detector can distinguish the direction of the intruder during daytime. Disable this option by setting the detector to chime OFF. When the chime is ON, the detector will trigger an alarm when the intruder moves right-to-left or left-to-right across the curtains.

Note: If the day/night terminal is not used and the chime is ON, the chime will be ON both during disarm and arm (day/night) mode.

DIP switch 3: Chime direction

See Figure 13.

On: Alarm when an intruder walks from left-to-right.

Off: Alarm when an intruder walks from right-to-left.

Stand with your back to the detector to determine left and right directions.

DIP switch 4: LEDs

On: Enables both LEDs on the detector at all times.

Off: Puts both LEDs under the control of walk test and day/night input.

AM DIP switches

See Figure 11, item 1.

Table 2: AM DIP switches

| Function | DIP switch On | | DIP switch Off | |
|-----------------------------------|-----------------|-------|-------------------|-------|
| 1. When to signal AM or TF output | Day mode only* | | Day/night mode | |
| 2. AM sensitivity | High | | Standard* | |
| 3. Reset AM or TF | After walk test | | Authorised reset* | |
| 4. How to signal AM or TF output | Relay: | | Relay:* | |
| | AM | Alarm | AM | Alarm |
| | + | + | + | |
| | + | | + | |

* Factory default

DIP Switch 1: When to signal AM (anti-masking) or TF (technical fault) output

On: Signals AM or TF only when the system is in day mode. EN 50131-2-2 compliant.

Off: Always signal AM or TF.

Note: To prevent AM alarms during night mode, the following DIP switch settings are recommended:

1: On, 2: Off, 3: Off, 4: Off

AM alarms are now only signaled to the control panel during day mode by the AM relay. The LEDs are controlled by day/night and walk test inputs. Resetting the AM alarm can only be done in walk test mode.

Never show the detector state to the intruder via the LEDs.

DIP Switch 2: AM sensitivity

On: Selects a higher level of AM sensitivity. AM relay reacts within 6 seconds.

Off: Selects the standard AM sensitivity. AM relay reacts within 12 seconds.

DIP Switch 3: Resetting the AM/TF output

The VE700AM will only reset an AM alarm if it has ensured that the cause of the AM alarm has been removed. If the AM circuitry cannot return to its original reference levels, then either the detector is still masked or has possibly been damaged. The owner should then visually check that the detector is still fully functional.

On: After a 40-second inhibit period, resets the AM or TF status when a PIR alarm is generated.

Off: Resets the AM or TF status after a PIR alarm, when the system is set into day and walk test status. The yellow LED will blink quickly. When the system is in night mode, the yellow LED will turn off and the system is reset.

DIP Switch 4: How to signal AM or TF output

On: Signals AM on both the AM and alarm relays. Signals TF on the AM relay only.

Off: Signals AM and TF on the AM relay.

Testing the anti-masking functionality

AM start-up sequence: When the VE700AM is powered, the AM circuitry will wait until the cover of the detector is properly mounted.

As soon as the cover is mounted, the AM circuitry will monitor the housing and the surrounding area and store the received signal levels as reference levels. This procedure takes 75 seconds. During this period, the surrounding area should remain clear from movement and objects temporarily placed within 50 cm of the detector.

To test the anti-masking ensure that the PIR DIP switch 4 is set to ON (LED on) and then hold your hand approximately 10 cm (4 in.) in front of the detector for 12 seconds (when using standard sensitivity) or for 6 seconds (when using high sensitivity). The yellow LED will light accordingly.

Aligning the beam and walk testing the detector

Aligning using VE710 alignment tool

See Figures 18 and 19.

1. Insert the VE710 in the sub-frame with the on/off switch facing the floor.
2. Connect it to the COM port.
3. Turn on the VE710.

WARNING: Do not look into the laser beam.

The output power is less than 1 mW. Consequently the VE710 laser is classified by IEC60825-1 as a Class 2 laser. The eye's blinking reflex is fast enough to prevent any permanent damage to the eye.

4. The laser spot indicates the product alignment (Figure 18). If this spot on the wall veers from the centre of the desired detection area 1 m (3.3 ft.) from the ground, then loosen the base fixation screws (see Figure 4) and use the three adjustment screws in the base to realign it to the centre, as shown in Figure 19. When the spot is correctly realigned, retighten the base fixation screws.
5. Remove the alignment tool and replace the cover.
6. Carry out walk test. Make sure that the red LED is On after walk test.

Aligning without the alignment tool

See Figure 19.

1. Insert the mirror blinders in order to ensure that the detector is in single-curtain mode.
2. Put J2 to On and wait until both LEDs are off.
3. Walk in front of the detector across the field of view at normal speed (without pausing) and at the maximum possible range. When you enter the beam, both LEDs will start to blink simultaneously.

After crossing the beam, if

- a. The red LED is On (Figure 20, item 1), the alignment is OK.
- b. The red and yellow LEDs are blinking simultaneously then the field of view is obstructed and is insufficient to verify an alarm.

There are two options:

- If the blinking started near the end of the detection area, you need to align the beam to the left (Figure 20, item 2).
- If the blinking started near the start of the detection area, you need to align the beam to the right (Figure 20, item 3).

Loosen the base fixation screws (see Figure 4) and use the three adjustment screws in the base to realign the beam to the centre, as shown in Figure 20. When the beam is correctly realigned, retighten the base fixation screws.













4. If the LEDs do not blink, the curtain is outside of the detection range (Figure 20, item 4). Walk across the beam at a shorter distance to try to detect it.
5. Redo walk test to confirm that the detector is correctly aligned.
6. Put J2 to Off.



Notes

- If the CLM is on, the alarm output is activated.
- It is recommended to place the cover on the detector during the CLM walk test.

Identifying detector status by the LEDs

Table 3: LED indication

| Detector status | Yellow LED | Red LED | To reset |
|---------------------------------|---|---|-------------------------------------|
| Power On |  |  | Automatically after 70 s |
| High/Low voltage |  |  | Apply correct voltage |
| CLM | | | |
| Someone enters the curtains |  |  | |
| PIR intruder alarm | |  | Automatically after 3 s |
| PIR intruder alarm | |  | Automatically after 3 s |
| Latched PIR alarm: 1st to alarm | |  | Switch to day mode |
| Latched PIR alarm: 2nd to alarm | |  | Switch to day mode |
| AM alarm |  | | See Table 2 on page 8, DIP switch 3 |
| After AM reset |  | | Switch to night mode |
| Technical fault |  | | Do a successful walk test |

 = On steady
  = Blinking (1 Hz)
  = Fast blinking (4 Hz)

General information

Note: First set the appropriate active polarity of the control voltage (CV) using the PIR DIP switch 1. The detector is in night mode when the appropriate control voltage is applied to terminal 10 and in day mode when the control voltage is disconnected.

Latching

When using multiple detectors in a single loop, wire for day/night and walk test inputs, as shown in Figure 6.

Remotely enabling/disabling the walk test LED

See Figure 6.

Put the detector in day mode and enable the walk test status. The detector's LED will turn on as the alarm relay opens and turn off when the relay closes. Walk test can now be carried out.

To enable the walk test LED without a remote CV input, set DIP switch 4 to the On position. After walk test, set DIP switch 4 to the Off position.

It is recommended that the detector is regularly walk tested and the communication with the control panel checked.

Setting the alarm memory

See Figure 6.

In day mode a blinking LED indicates which of the detector(s) have caused the alarm during night mode.

Switching back into night mode will clear the memory and turn the LED off.

Enabling walk test will not clear the alarm memory. Disabling walk test will cause the indication of memorised alarms to reappear.

Selecting the coverage pattern

See Figures 21 and 22.

The coverage pattern can be changed to fit specific requirements by using the mirror stickers (enclosed), as shown. We recommend that you blind unused curtains that are looking at objects located very close to the detector.

Caution: Removing the stickers can damage the mirror surface.

Blocking the curtains

See Figure 23.

The mirror blinders are fitted on the mirror by default. To remove a blinder, first remove the interior part of the detector. Then lift the lower part of the blinder and wiggle the upper part to loosen it.

When using the detector for detection ranges <20 m, put the big blinder sticker over the 60 m mirror as shown in Figure 24.

Pry-off and cover tamper

The detector has both pry-off and cover tamper (EN 50131-2-2 compliant).

It is important to use the screw indicated in Figure 4 in order to ensure pry-off tamper.

For corner-mount applications, use the ST400 for pry-off tamper (Figure 25). However, see the note listed in “Mounting the detector” on page 6.

SB01 swivel-mount bracket (optional)

When it is not possible to mount the detector on a wall, use the SB01 to mount it on the ceiling.

See Figure 26.

Remote and self-testing the detector

There are two causes for technical faults.

- It is caused by continuously monitoring the pyro and the AM circuit reference levels.
- It is caused by the self test and the remote test.

Remote test: This test allows the VE700AM to be tested from the control panel. Use terminal 12 to activate it. The VE700AM will activate the alarm relay if the test result is positive and the AM relay if the test result is negative.

Remote test

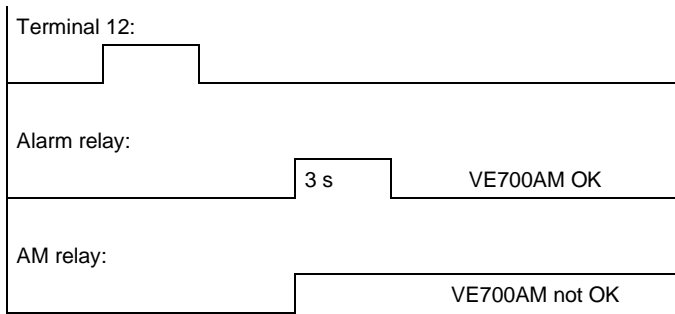

Self test: The VE700AM monitors the PIR and AM circuits continuously. A defect is reported as a technical fault.

Self test

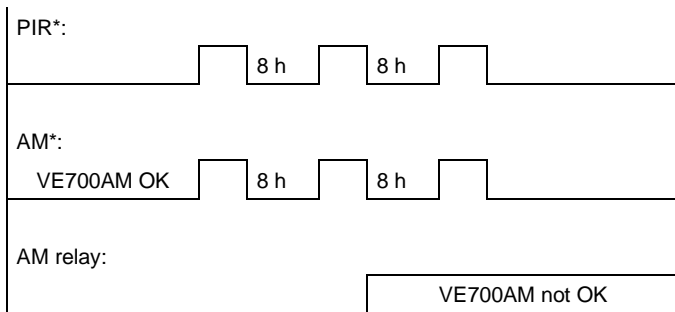

* Starts 1 hour after installation.

Technical fault reset

A technical fault detected by continuous monitoring can be reset in two ways.

- **Authorised reset.** Set the system to day and walk test status and then carry out a walk test. At the next PIR alarm the system resets if all reference levels are within the specified limits.
- **Auto reset.** After a 40-second inhibit period, it automatically resets after a successful walk test if all reference levels are within the specified limits.

A technical fault detected by a self test or a remote test can only be reset by another self test or a remote test if the test is successful.

Glossary

- Alarm memory.** A storage medium located on the detector that can record signals generated by the detector.
- Anti-masking (AM).** A feature of the detector that allows it to detect when someone is trying to mask it (for example, by spraying paint on it). When masking is detected, a relay is activated.
- Curtains.** A vertical continuous layer of detection zones. The PIR detector can only detect motion within the curtains and not in the spaces between them.
- Curtain Location Mode (CLM).** A feature of the detector that identifies precisely the edges of the curtains.
- Day mode (disarmed mode).** The detector is not required to generate an alarm signal or message when activated by a person walking in front of it.
- Masking.** Placing a physical barrier (such as paper, metal or sprayed paints) close to or on the detector, which interferes with its capability to detect an intrusion.
- Night mode (armed mode).** The detector generates an alarm signal or message when activated by a person walking in front of it.
- Remote test.** The control panel monitors the detector’s sensor and associated on-board signal processing circuitry.
- Self test.** The detector itself monitors the sensor and associated on-board signal processing circuitry.
- Technical fault (TF).** The fault signal or message that is generated on the AM relay when the detector suffers a fault.
- Walk test.** An operational test done by the installer to see if the equipment will generate an alarm.

Specifications

| | |
|--|---|
| Input power | 9 to 15 V $\overline{=}$ (12 V nominal) |
| Peak-to-peak ripple | 2 V (at 12 V $\overline{=}$) |
| Current consumption: | |
| Normal operation | 20 mA |
| Alarm | 24 mA |
| Maximum | 34 mA |
| Control input voltage (terminals 10-11-12) | Low 0 to 1.5 V $\overline{=}$ High 3.5 to 15 V $\overline{=}$ |
| Mounting height | 1.8 to 3.0 m (5.9 to 9.8 ft.) |
| Target speed range | 10 cm/sec to 4 m/sec (4 in./sec to 13 ft./sec) |
| Alarm relay | Optical relay is immune to magnetic influence |
| Alarm output | 80 mA at 30 V $\overline{=}$ max., resistive |
| Tamper output | 80 mA at 30 V $\overline{=}$ max., resistive |
| Trouble output | 80 mA at 30 V $\overline{=}$ max., resistive |
| Alarm time | 3 sec |
| Detector start-up time | 70 sec |
| Operating temperature | -10 to +55°C (14 to 130°F) |
| Dimensions (H x W x D) | 175 x 93 x 66 mm (6.88 x 3.66 x 2.60 in.) |
| Weight | 275 g (9.70 oz.) |
| Number of curtains | 1X 60 m, 5X 20 m, 4X 18.5 m, 2X 18 m (1 at 197 ft., 5 at 65.6 ft., 4 at 60.7 ft., and 2 at 59 ft.) See Figures 21 and 22. |
| Viewing angle | 86° at 20 m and 3° at 60 m |
| IP/IK rating | IP30 IK02 |

Regulatory information

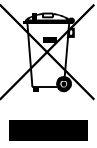
| | |
|---|--|
| Manufacturer | PLACED ON THE MARKET BY: Carrier Fire & Security Americas Corporation Inc. 13995 Pasteur Blvd Palm Beach Gardens, FL 33418, USA AUTHORIZED EU REPRESENTATIVE: Carrier Fire & Security B.V. Kelvinstraat 7, 6003 DH Weert, Netherlands |
| Product warnings and disclaimers | THESE PRODUCTS ARE INTENDED FOR SALE TO AND INSTALLATION BY QUALIFIED PROFESSIONALS. CARRIER FIRE & SECURITY CANNOT PROVIDE ANY ASSURANCE THAT ANY PERSON OR ENTITY BUYING ITS PRODUCTS, INCLUDING ANY "AUTHORIZED DEALER" OR "AUTHORIZED RESELLER", IS PROPERLY TRAINED OR EXPERIENCED TO CORRECTLY INSTALL FIRE AND SECURITY RELATED PRODUCTS. For more information on warranty disclaimers and product safety information, please check https://firesecurityproducts.com/policy/product-warning/ or scan the QR code. |
| Certification |  |
| ICES-003 | This Class B digital apparatus complies with Canadian ICES-003. |
| FCC | This equipment generates, uses and can radiate radio frequency energy and, if not installed and used in accordance with the instructions, may cause harmful interference to radio communications. However, there is no guarantee that interference will not occur in a particular installation. If this equipment does cause harmful interference to radio or television reception, which can be determined by turning the equipment off and on, the user is encouraged to try to correct the interference by one or more of the following measures: <ul style="list-style-type: none">- Reorient or relocate the receiving antenna.- Increase the separation between the equipment and receiver.- Connect the equipment into an output on a circuit different from that to which the receiver is connected.- Consult the dealer or an experienced radio/TV technician for help. |
| REACH | Product may contain substances that are also Candidate List substances in a concentration above 0.1% w/w, per the most recently published Candidate List found at ECHA Web site. Safe use information can be found at https://firesecurityproducts.com/en/content/intrusion-intro |
|  | 2012/19/EU (WEEE directive): Products marked with this symbol cannot be disposed of as unsorted municipal waste in the European Union. For proper recycling, return this product to your local supplier upon the purchase of equivalent new equipment, or dispose of it at designated collection points. For more information see: recyclethis.info |

Product documentation



Please consult the following weblink to retrieve the electronic version of the product documentation.

This link will guide you to the EMEA regional contact page. On this page you can request your login to the secured webportal where all manuals are stored.

<https://firesecurityproducts.com/en/contact>

Contact information

firesecurityproducts.com or www.aritech.com

DA: Installationsvejledning

Introduktion

VE735AM og VE736AM er PIR-AM-bevægelsesfølere. Som har en patenteret og verificeret PIR-teknologi med flerkanals anti-mask.



ADVARSEL! Udstyret er ikke jordet. Ethvert eksternt kredsløb, der er tilsluttet udstyret, skal være placeret i den samme bygning og tilsluttes en beskyttende jordleder.

Trådisolering af kabler, der er tilsluttet udstyret, skal være i overensstemmelse med IEC 60332-1-2 og IEC 60332-1-3 eller IEC 60332-2-2, afhængig af ledningens tværsnit, eller IEC TS 60695-11-21, uanset af tværsnitsarealet. Alternativ skal sådanne ledninger være i overensstemmelse med UL 2556 VW-1.

Installationsvejledning

Teknologien i denne detektor er modstandsdygtig over for falske alarmer. Ikke desto mindre skal du undgå mulige årsager til ustabilitet, f.eks.:

- Direkte sollys på detektoren
- Varmekilder inden for synsvidde
- Kraftig træk på detektoren
- Store dyr inden for synsvidde
- Genstande inden for 50 cm fra anti-mask-detektoren (AM)
- Blokering af detektorens synsfelt med store genstande som f.eks. møbler
- Montering af to detektorer, der vender mod hinanden, i en afstand af mindre end 50 cm

Monter detektoren således at en forventet bevægelse af en indbrudstyv, vil være på tværs af detektorens overvågningsfelt (se eksempel på Figur 21, punkt 1). Dette er retningen som best detekteres af PIR detektoren.

Montering af detektoren

1. Løft dækpladen af, og fjern skruen (Figur 1).
2. Åbn forsigtigt detektoren med en skruetrækker (Figur 2).
3. Udtag den indre del (Figur 3).
4. Gør soklen fast til væggen mellem 1,8 m og 3,0 m fra gulvet. Til plan montering, bruges minimum to skruer (DIN 7998), mindst én i position A og én i position B.

Til hjørnemontering bruges skruer i position C eller D (se figur 4 og 5).

Note: Ikke alle skruepositioner har vægsabotagebeskyttelse. Placering af vægsabotagebeskyttelse er ikke vist i advarselsboksen.

5. Tilslut ledningerne til detektoren. Se figur 7 og 8.

Note: Alle ledningstilslutninger skal udføres i henhold til de nationale retningslinier gældende for installationen.

Figur 16 viser en enkelt detektortilslutning. Figur 17 — en tilslutning med flere enheder.

- Vælg de ønskede indstillinger for jumper og DIP-switch (se "Indstilling af detektoren" nedenfor).
- Udskift den indre del (Figur 9).
- Justér detektoren. Se "Justering af strålen og gangtest af detektoren" på side 13.
- Fjern afskærmningen, og monter klistermærkerne, hvis det kræves. Se "Valg af dækningsmønster" på side 15 og "Afskærmning af gardiner" på side 15.
- Indsæt insektbeskyttelsehætterne (Figur 10, punkt 1).
- Luk dækslet (punkt 2).
- Montér skruen (hvis ønsket), og udskift dækpladen (punkt 3).

Indstilling af detektoren

Detektoren skal genstartes (tændes igen) efter ændring af indstillinger eller detekteringsmønster.

Figur 11

- | | |
|--|-----------------------|
| (1) AM DIP-switch | (4) COM-port |
| (2) Sabotage | (5) J1: PIR-følsomhed |
| (3) J3: Dobbelt sløjfe (kun tilgængelig i VE735AM) | (6) J2: Gardintest |
| | (7) PIR DIP-switch |

Jumpere

J1: PIR-følsomhed

Den ændrer afstand-til-alarm-forsinkelsen (hastigheden af beslutningsalgoritmen). Jo højere følsomhed, jo hurtigere reagerer sensoren.

Se figur 14.

Der er tre forskellige PIR-følsomheder.

 Lav følsomhed: Bruges, hvor der er risiko for falske alarmer. Må ikke bruges på lange afstande (>20 m / 65.6 ft.) eller i applikationer med et enkelt gardin (punkt 1).

 Mellem følsomhed: De fleste situationer (fabriksstandard) (punkt 2).

 Høj følsomhed: Bruges til situationer med høj risiko. Anbefales til brug i korridorer (punkt 3).

J2: Gardintest

Den giver dig mulighed for at identificere, hvor gardinernes kanter præcist er placeret. Når en indbrudstyv rammer et gardin, blinker den røde og gule lysdiode skiftevis.

Se figur 15.

J2 bruges også til kalibrering på lang afstand (se "Justering af strålen og gangtest af detektoren" på side 13).

 Fra (punkt 1).

 Til (punkt 2). Se "Kalibrering uden laserkalibreringsværktøjet" på side 14.

J3: Dobbelt balanceret sløjfe (kun tilgængelig i VE735AM)

Giver mulighed for tilslutning til alle typer AIA-centraler, også med dobbelt balanceret sløjfe, uden brug af løse endemodstande. De indbyggede endemodstande er 4,7 kΩ.

Se figur 16 og 17.

EOL-sløjfe (4,7 kΩ)

Adskilt alarm og sabotage, enkeltbalanceret med brug af de indbyggede endemodstande. Sabotage og alarm er adskilt, hver med en 4,7 kΩ endemodstand i serie.

Alarmkredsen tilsluttes terminalerne 4 og 5, og sabotagekredsen tilsluttes terminalerne 6 og 7.

Terminal 3 må ikke anvendes.

Isoleret sløjfe til alarm og sabotagekontakt (fabriksstandard)

Adskilt alarm og sabotage uden brug af de indbyggede endemodstande.

Alarmkredsen tilsluttes terminalerne 3 og 4, og sabotagekredsen tilsluttes terminalerne 6 og 7.

Terminal 5 må ikke anvendes.

Sabotagekontakten er isoleret fra alarmrelæet. EOL-modstanden i sabotagekontaktens kredsløb kortsluttes.

Dobbelt balanceret sløjfe med brug af de indbyggede endemodstande.

Sløjfen til sabotagekontakten og alarmerne kan overvåges via to ledninger.

Under normale omstændigheder (ingen alarm) er impedansen ved dobbelt balanceret sløjfe på 4,7 kΩ. Ved alarm åbnes alarmrelæets kontakt, og impedansen øges til 9,4 kΩ, hvilket angiver en alarm. Når alarmens kabinet åbnes, bliver sabotagekontaktens kredsløb åbnet, og den dobbelte sløjfe afbrydes, hvilket angiver en sabotagealarm.

Tilslutning til AIA-centralen sker via terminalerne 4 og 7.

Der skal etableres forbindelse mellem terminalerne 4 og 5.

Terminalerne 3 og 6 må ikke benyttes.

PIR DIP-switch

Se figur 11 punkt 7.

Tabel 1: PIR DIP-switch

| Funktion | DIP-switch ON | DIP-switch OFF |
|------------------|--------------------|-------------------|
| 1. Polaritet | Aktiv høj* | Aktiv lav |
| 2. Dørklokke | Dørklokke Til | Klokke fra* |
| 3. Klokkeretning | Venstre til højre* | Højre til venstre |
| 4. Lysdioder | Lysdioder til* | Lysdioder fra |

* Fabriksindstilling

DIP-switch 1: Kontrolspændingens polaritet (CV)

ON: "Aktiv høj" giver standardlogik med "Aktiv høj"-logik, der aktiverer input af typen gangtest og dag/nat.

OFF: "Aktiv lav" giver "Aktiv lav"-logik, der aktiverer input af typen gangtest og dag/nat.

DIP-switch 2: Dørklokke

Se figur 12.

Detektoren kan bestemme en persons retning i dagtiden. Deaktiveres ved at indstille detektoren med dørklokkefunktion Fra. Når klokken er Til, udløser detektoren en alarm, når en person bevæger sig fra højre mod venstre eller fra venstre mod højre på tværs af gardinerne.

Note: Hvis Dag/nat-terminalen ikke bruges, og klokken er Til, vil klokken være Til både under fra- og tilkoblet tilstand (dag/nat).

DIP-switch 3: Klokkeretning

Se figur 13.

ON: Alarm, når en person går fra venstre mod højre.

OFF: Alarm, når en person går fra højre mod venstre.

Stil dig med ryggen mod detektoren for at bestemme venstre og højre retning.

DIP-switch 4: Lysdioder

ON: Aktiverer altid begge lysdioder på detektoren.

OFF: Sørger for, at begge lysdioder kontrolleres af gangtest- og dag/nat-input.

AM DIP-switch

Se figur 11 punkt 1.

Tabel 2: AM DIP-switch

| Funktion | DIP-switch ON | DIP-switch OFF | | |
|---|----------------|-------------------------|--------|-------|
| 1. Tidspunkt for signalering af AM- eller TF-output | Kun dag mode* | Dag/nat mode | | |
| 2. AM-følsomhed | Høj | Standard* | | |
| 3. Afstiller AM eller TF | Efter gangtest | Autoriseret afstilling* | | |
| 4. Sådan signaleres AM- eller TF-output | Relæ: | | Relæ:* | |
| | AM | Alarm | AM | Alarm |
| | + | + | + | |
| | + | | + | |

* Fabriksindstilling

DIP-switch 1: Tidspunkt for signalering af AM- (anti-mask) eller TF- (teknisk fejl) output

ON: Signalerer kun AM eller TF, når systemet er i dag mode. Overholder EN 50131-2-2.

OFF: Signalér altid AM eller TF.

Note: Følgende DIP-switchindstillinger anbefales for at undgå AM-alarmer i nat mode:

1: ON, 2: OFF, 3: OFF, 4: OFF

AM-alarmer signaleres nu kun til centralen af AM-relæet under dag mode. Lysdioderne styres af dag/nat- og gangtest-input. Afstilling af AM-alarmer kan kun udføres under gangtesttilstand.

Afslør aldrig detektorens tilstand over for en indbrudstyv via lysdioderne.

DIP-switch 2: AM-følsomhed

ON: Vælger et højere niveau for AM-følsomhed. AM-relæet reagerer inden for 6 sekunder.

OFF: Vælger standard AM-følsomhed. AM-relæet reagerer inden for 12 sekunder.

DIP-switch 3: Afstilling af AM-/TF-output

VE700AM afstiller kun en AM-alarm, hvis det er sikret, at årsagen til AM-alarm er elimineret. Hvis AM-kredsløbet ikke kan vende tilbage til dets oprindelige referenceniveau, er detektoren enten stadig maskeret eller muligvis saboteret. Ejeren skal altid kontrollere visuelt, at detektoren stadig fungerer korrekt.

ON: Afstiller AM- eller TF-status efter en udkoblingsperiode på 40 sekunder, når en PIR-alarm bliver udløst.

OFF: Afstiller AM- eller TF- status efter en PIR-alarm, når systemet er sat i dag- og gangteststatus. Den gule lysdiode vil blinke hurtigt. Når systemet er i nat mode, slukker den gule lysdiode, og systemet bliver afstillet.

DIP-switch 4: Sådan signaleres AM- eller TF-output

ON: Signalerer AM på både AM- og alarmrelæerne.

Signalerer TF udelukkende på AM-relæet.

OFF: Signalerer AM og TF på AM-relæet.

Test af anti-mask-funktionen

AM startsekvens: Når der tændes for VE700AM, venter AM-kredsløbet, indtil detektorens dæksel er monteret korrekt.

Når dækslet er monteret, overvåger AM-kredsløbet kabinettet og det omgivende område, og lagrer de modtagne signale niveauer som referenceniveauer. Dette tager 75 sekunder. I denne periode må der ikke være bevægelser i det omgivende område, og der må ikke være midlertidigt placerede genstande inden for en afstand på 50 cm fra detektoren.

Ved test af anti-mask skal PIR DIP-switch 4 være indstillet på Til (lysdiode tændt). Hold hånden ca. 10 cm foran detektoren i 12 sekunder (ved standard følsomhed) eller i 6 sekunder (ved høj følsomhed). Den gule lysdiode vil herefter lyse.

Justering af strålen og gangtest af detektoren

Kalibrering med VE710-laserkalibreringsværktøjet

Se figur 18 og 19.

1. Indsæt VE710 i underrammen, mens til/fra-kontakten peger mod gulvet.
2. Slut den til COM-porten.

3. Tænd for VE710.

ADVARSEL: Se ikke ind i laserstrålen.

Udgangseffekten er mindre end 1 mW. Derfor er VE710-laseren klassificeret som en laser i klasse 2 i henhold til IEC60825-1. Øjets blinkerefleks er hurtig nok til at forhindre eventuel permanent beskadigelse af øjet.

4. Laserprikken angiver detektorens kalibrering (Figur 18). Hvis prikken på væggen afviger fra centret af det ønskede dækningsområde, løsnes bagpladens fikseringsskruer (se figur 4), og de tre justeringsskruer i bagpladen bruges til at rette den ind til centrum, som vist i figur 19. Når prikken er rettet korrekt ind, strammes bagpladens fikseringsskruer igen.
5. Fjern laserkalibreringsværktøjet, og sæt dækslet på igen.
6. Udfør gangtesten. Kontroller, at den røde lysdiode lyser efter gangtesten.

Kalibrering uden laserkalibreringsværktøjet

Se figur 19.

1. Indsæt spejlafskærmningerne for at sikre, at detektoren kun aktiveres af et enkelt gardin.
2. Sæt J2 på Til, og vent, til begge lysdioder er slukket.
3. Gå foran detektoren på tværs af synsfeltet med normal hastighed (uden at stoppe) og i den størst mulige afstand. Når du går ind i dækningsområdet, begynder begge lysdioder at blinke samtidigt.

Hvis:

- a. Den røde lysdiode lyser efter at have krydset lysstrålen (figur 20, punkt 1), er kalibreringen OK.
- b. Den røde og gule lysdiode blinker samtidigt, er synsfeltet spærret og ikke tilstrækkeligt til at verificere en alarm.

Der er to muligheder:

- Hvis de begyndte at blinke nær slutningen af registreringsområdet, skal du justere laserstrålen til venstre (Figur 20, punkt 2).
- Hvis de begyndte at blinke nær starten af registreringsområdet, skal du justere laserstrålen til højre (Figur 20, punkt 3).

Løsn bagpladens fikseringsskruer (se figur 4), og brug de tre justeringsskruer i bagpladen til at rette dækningsområdet ind til centrum, som vist i figur 20. Når prikken er rettet korrekt ind, strammes bagpladens fikseringsskruer igen.













4. Hvis lysdioderne ikke blinker, er gardinet uden for registreringsområdet (figur 20, punkt 4). Gå tværs gennem dækningsområdet i en kortere afstand for at forsøge at detektere det.
5. Udfør gangtesten igen for at bekræfte, at detektoren er korrekt justeret.
6. Stil J2 på OFF.

Noter

- Hvis Gardintest er aktiveret, er Alarmudgang aktiveret.
- Det anbefales at anbringe dækslet på detektoren under Gardintest.

Lysdiodernes statusvisning

Tabel 3: Lysdiodevisning

| Detektor-status | Gul lysdiode | Rød lysdiode | Afstilling |
|---|---|---|-------------------------------------|
| Strømmen er tændt |  |  | Automatisk efter 70 sek. |
| Høj/lav spænding |  |  | Tilfør korrekt spænding |
| Gardintest | | | |
| En person går ind gennem gardinerne |  |  | |
| PIR-indbrudsalarm | |  | Automatisk efter 3 sek. |
| PIR-indbrudsalarm | |  | Automatisk efter 3 sek. |
| Fastholdt PIR-alarm: 1. til at alarmere | |  | Skift til dag mode |
| Fastholdt PIR-alarm: 2. til at alarmere | |  | Skift til dag mode |
| AM-alarm |  | | Se Tabel 2 på side 13, DIP-switch 3 |
| Efter AM-afstilling |  | | Skift til nat mode |
| Teknisk fejl |  | | Gennemfør en vellykket gangtest |



= Lyser konstant



= Blinker (1 Hz)



= Hurtige blink (4 Hz)

Generelle oplysninger

Note: Indstil først kontrolspændingens (CV) korrekte polaritet på PIR DIP-switch 1. Detektoren er i nat mode, når den korrekte kontrolspænding tilføres på terminal 10, og den er i dag mode, når kontrolspændingen er afbrudt.

Alarmhukommelse

Når der bruges flere detektorer i en enkelt sløjfe, forbindes ledningerne for dag/nat- og gangtest-input, som vist på figur 6.

Ekstern tilkobling/frakobling af lysdioden for gangtest

Se figur 6.

Sæt detektoren i dag mode, og aktiver gangteststatus. Detektorens lysdiode tændes, når alarmrelæet åbner og slukker, når relæet lukker. Gangtest kan udføres nu.

Hvis du vil aktivere lysdioden for gangtest uden ekstern kontrolspænding, skal du indstille DIP-switch 4 i On-position. Efter gangtesten indstilles DIP-switch 4 i Off-position.

Det anbefales, at detektoren gangtestes med jævne mellemrum, og at kommunikationen med kontrolpanelet kontrolleres.

Indstilling af alarmhukommelsen

Se figur 6.

Efter skift fra nat mode til dag mode indikerer en blinkende lysdiode, hvilke detektorer, der udløste alarmen i nat mode.

Hvis der skiftes tilbage til nat mode, slettes hukommelsen, og lysdioden slukkes.

Aktivering af gangtesten vil ikke rydde hukommelsen. Hvis gangtesten deaktiveres, bliver gemte alarmer vist igen.

Valg af dækningsmønster

Se figur 21 og 22.

Dækningsmønsteret kan ændres, så det passer til specifikke krav, vha. spejlmærker (følger med) som vist. Vi anbefaler at afskærme ubrugte gardiner, der vender mod genstande, som er placeret meget tæt på detektoren.

Bemærk: Fjernelse af klistermærker kan beskadige spejloverfladen.

Afskærmning af gardiner

Se figur 23.

Spejlafsikringsmærkerne er monteret på spejlet som standard. Hvis du vil fjerne en afskærmning, skal du først fjerne den indre del af detektoren. Derefter skal du løfte den nederste del af afskærmningen og vrikke den øverste del for at løsne den.

Når detektoren bruges til afstande under 20 meter, isættes den store blindplade over 60 meters spejlet som vist på figur 24.

Vægsabotagekontakt og sabotagekontakt

Detektoren har både en vægsabotagekontakt og en sabotagekontakt (i henhold til EN 50131-2-2).

Det er vigtigt at bruge skruen, der er vist i figur 4, for at sikre vægsabotagekontakten.

I hjørnemonterede applikationer skal du bruge ST400 som vægsabotagekontakt (figur 25). Se imidlertid noten i "Montering af detektoren" på side 11.

SB01-svingmonteringskonsol (valgfri)

Brug SB01 til at montere detektoren i loftet, når det ikke er muligt at montere detektoren på en væg,

Se figur 26.

Ekstern test og selvtest af detektoren

Der er to årsager til tekniske fejl.

- Den forårsages af kontinuerlig overvågning af Pyro elementet og AM-kredsløbets referenceværdier hvis disse ændres.
- Den forårsages af selvtesten og den eksterne test.

Ekstern test: Med denne test kan VE700AM testes fra centralen. Brug terminal 12 til at aktivere den. VE700AM aktiverer alarmrelæet, hvis testresultatet er positivt, og AM-relæet, hvis testresultatet er negativt.

Ekstern test

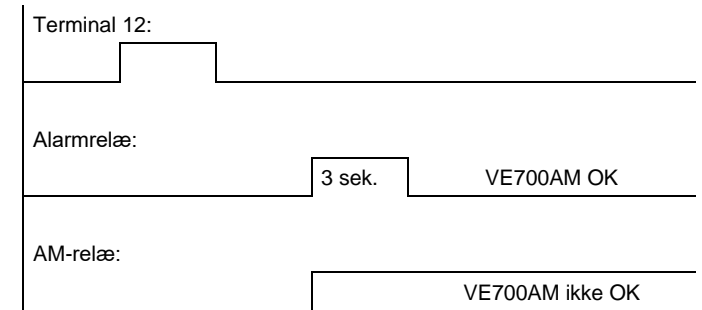

Selvtest: VE700AM overvåger PIR- og AM-kredsløbene kontinuerligt. En defekt rapporteres som en teknisk fejl.

Selvtest

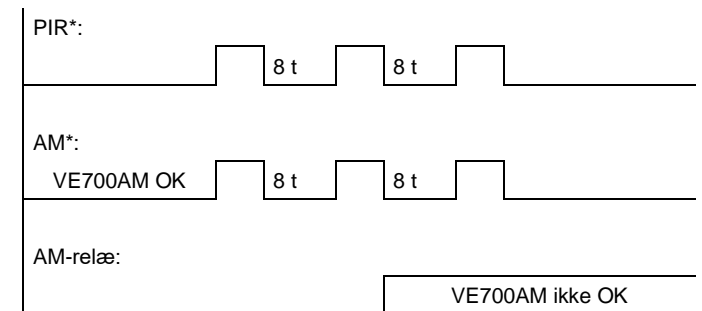

* Starter 1 time efter installation.

Afstilling af teknisk fejl

En teknisk fejl, der er detekteret via kontinuerlig overvågning, kan afstilles på to måder.

- Autoriseret afstilling. Indstil systemet til dag- og gangteststatus, og udfør gangtesten. Ved den næste PIR-alarmer afstilles systemet, hvis alle referenceværdier er inden for de angivne grænser.
- Automatisk afstilling. Efter en udkoblingsperiode på 40 sekunder bliver den automatisk afstillet efter en vellykket gangtest, hvis alle referenceværdier er inden for de angivne grænser.

En teknisk fejl, der er detekteret af en selvtest eller en ekstern test kan kun afstilles af en anden selvtest eller en ekstern test, hvis testen er vellykket.

Ordliste

Alarmhukommelse. Et lagringsmedie i detektoren, der kan registrere signaler, der er genereret af detektoren.

Anti-mask (AM). En af detektorens funktioner, der gør det muligt for den at registrere, hvis nogen forsøger at maskere den (for eksempel ved at spraye maling på den). Et relæ aktiveres ved detektering af maskering.

Gardiner. Et lodret sammenhængende lag af detekteringsområder. PIR-detektoren kan kun detektere bevægelse inden for gardinerne og ikke i mellemrummene mellem dem.

Gardintest. En funktion i detektoren, som registrerer gardinernes hjørner præcist.

Dag mode (frakoblet tilstand). Detektoren skal ikke udløse alarmsignal eller -meddelelse, når en person går ind foran den.

Maskering. Anbringelse af en fysisk blokering (som for eksempel papir, metal eller spraymaling) tæt på eller

direkte på detektoren, som forhindrer den i at detektere et indbrud.

- Nat mode (tilkoblet tilstand). Detektoren udløser alarmsignal eller -meddelelse, når en person går ind foran den.
- Ekstern test. Centralen overvåger detektorens sensor og det tilknyttede interne signalbehandlingskredsløb.
- Selvtest. Detektoren overvåger selv sensoren og det tilknyttede interne signalbehandlingskredsløb.
- Teknisk fejl (TF). Fejlsignalet eller -meddelelsen, der genereres af AM-relæet, når relæet rammes af en defekt.
- Gangtest. En manuel test, der udføres af installatøren, for at se, om udstyret vil udløse en alarm.

Specifikationer

| | |
|---|--|
| Indgangseffekt | 9 til 15 V $\overline{=}$ (12 V nominelt) |
| Peak-to-peak ripple | 2 V (ved 12 V $\overline{=}$) |
| Aktuelt forbrug: | |
| Normal drift | 20 mA |
| Alarm | 24 mA |
| Maksimum | 34 mA |
| kontrol-inputspænding (terminal 10-11-12) | Lav 0 til 1,5 V $\overline{=}$ Høj 3,5 til 15 V $\overline{=}$ |
| Monteringshøjde | 1,8 til 3,0 m |
| Indstilling af detekteringshastighed | 10 cm/sek. til 4 m/sek. |
| Alarmrelæ | Optisk relæ er upåvirkeligt over for magnetisk påvirkning |
| Alarmudgang | 80 mA ved 30 V $\overline{=}$ maks., resistiv (ohmsk belastning) |
| Sabotagekontaktens udgang | 80 mA ved 30 V $\overline{=}$ maks., resistiv |
| Fejludgang | 80 mA ved 30 V $\overline{=}$ maks., resistiv (ohmsk belastning) |
| Alarmtid | 3 sek. |
| Detektoropstartstid | 70 sek. |
| Driftstemperatur | -10 til +55°C |
| Relativ fugtighed | 95% maks. |
| Mål (H x B x D) | 175 x 93 x 66 mm |
| Vægt | 275 g |
| Antal gardiner | 1 ved 60 m, 5 ved 20 m, 4 ved 18,5 m, 2 ved 18 m. Se figur 21 og 22. |
| Visningsvinkel | 86° ved 20 m og 3° ved 60 m |
| IP-/IK-klasse | IP30 IK02 |

Lovgivningsmæssig information

| | |
|-----------|---|
| Producent | MARKEDSFØRT AF: Carrier Fire & Security Americas Corporation Inc. 13995 Pasteur Blvd Palm Beach Gardens, FL 33418, USA AUTORISERET EU-REPRÆSENTANT: Carrier Fire & Security B.V. Kelvinstraat 7, 6003 DH Weert, Netherlands |
|-----------|---|

Advarsler og fraskrivelser vedrørende produktet



DISSE PRODUKTER ER BEREGNET TIL SALG TIL OG INSTALLATION AF KVALIFICEREDE FAGFOLK. CARRIER FIRE & SECURITY KAN IKKE GIVE NOGEN GARANTI FOR, AT EN PERSON ELLER ENHED, DER KØBER VORES PRODUKTER, INKLUSIVE EN "AUTORISERET FORHANDLER", ER BEHØRIGT UDDANNET ELLER ERFAREN TIL KORREKT INSTALLATION AF BRAND- OG SIKKERHEDSRELATEREDE PRODUKTER.

Flere oplysninger om garanti og fraskrivelser samt oplysninger om produktsikkerhed kan findes ved at gå til <https://firesecurityproducts.com/policy/product-warning/> eller scanne QR-koden.

Certificering



REACH

Produktet kan indeholde stoffer, er også er kandidatliste stoffer i en koncentration over 0,1% w/w, pr. Den seneste offentliggjorte kandidatliste, findes på ECHAs websted.

Oplysninger om sikker brug findes på <https://firesecurityproducts.com/en/content/intrusion-intro>



2012/19/EU (WEEE): Bortskaffelse af elektrisk og elektronisk udstyr har til formål at minimere den indvirkning, som affald af elektrisk og elektronisk udstyr har på miljøet og mennesker. I henhold til direktivet må elektrisk udstyr, der er mærket med dette symbol, ikke bortskaffes sammen med almindeligt husholdningsaffald i Europa. Europæiske brugere af elektrisk udstyr skal aflevere kasserede produkter til genbrug. Yderligere oplysninger findes på webstedet recyclethis.info

Produkt dokumentation



Se følgende webblink for at hente den elektroniske version af produktokumentationen.

Denne link vil guide dig til EMEA's regionale kontaktside. På denne side kan du anmode om dit log-ind til den sikrede webportal, hvor alle manualer er gemt.

<https://firesecurityproducts.com/da/contact>

Kontaktinformation

firesecurityproducts.com eller www.aritech.com

DE: Installations Handbuch

Einführung

VE735AM und VE736AM sind PIR/AM-Bewegungsmelder. Sie verfügen über eine geprüfte PIR-Technologie und eine Mehrkanal-Abdecküberwachung.



WARNING! Das Gerät ist nicht geerdet. Jeder externe Stromkreis, der an das Gerät angeschlossen ist, muss sich im selben Gebäude befinden und mit einem Schutzleiter verbunden sein.

Die Aderisolation von Kabeln, die an das Gerät angeschlossen sind, muss den Anforderungen der IEC 60332-1-2 und IEC 60332-1-3 oder IEC 60332-2-2-2, abhängig von der Drahtquerschnittsfläche, oder der IEC TS 60695-11-21 entsprechen, unabhängig von der Querschnittsfläche. Alternativ müssen diese Leitungen der UL 2556 VW-1 entsprechen.

Installationsanleitungen

Die Technologie in diesem Melder dient zur Vermeidung falscher Alarmmeldungen. Dennoch sollten Sie potenzielle Instabilitätsfaktoren vermeiden, darunter:

- Direkte Einstrahlung von Sonnenlicht auf den Melder.
- Hitzequellen innerhalb des Erfassungsbereiches.
- Starke Zugluft auf den Melder.
- Große Tiere innerhalb des Erfassungsbereichs.
- Objekte innerhalb von 50 cm des Abdecküberwachen(AM)-Melders.
- Verdecken des Sichtfeldes des Melders durch große Objekte, wie z. B: Möbel.
- Die Montage von zwei gegenüberliegenden Meldern mit einem Abstand von weniger als 50 cm voneinander entfernt.

Installieren Sie den Bewegungsmelder so, dass die zu erwartende Eindringrichtung quer zum Erfassungsbereich (siehe Beispiel in Abbildung 21, Punkt 1) erfolgt. Diese Richtung kann durch PIR-Melder am besten erfasst werden.

Montage des Melders

1. Nehmen Sie den individuellen Einsatz ab und entfernen Sie die darin befindliche Schraube (Abbildung 1).
2. Heben Sie mit einem Schraubendreher vorsichtig den Melder ab (Abbildung 2).
3. Entnehmen Sie das Innenteil (Abbildung 3).
4. Befestigen Sie die Basis an 1,80 m bis 3 m vom Boden an der Wand. Verwenden Sie für eine flache Montage mindestens zwei Schrauben (DIN 7998), mindestens eine in Position A und eine in Position B. Verwenden Sie für eine Eckmontage Schrauben in den Positionen C oder D (Abbildung 4 und 5).

Hinweis: Nicht alle Schraubenpositionen verfügen über einen Abreißkontakt. Die Positionen ohne Abreißkontakt sind in einem Warnfeld in Abbildung 5 angegeben.

5. Verdrahten Sie den Melder (Abbildung 7 und 8).
6. Wählen Sie die gewünschten Steckbrücken- und DIP-Schaltereinstellungen aus (siehe „Einstellen des Melders“ unten).
7. Setzen Sie das Innenteil wieder ein (Abbildung 9).
8. Richten Sie den Melder aus und beachten Sie den Abschnitt „Ausrichten des Erfassungsbereichs und Durchführung eines Gehstests für den Melder“ auf Seite 19.
9. Entfernen Sie die Abdeckungen und bringen Sie bei Bedarf die Aufkleber an. Siehe „Auswählen des Erfassungsbereichs“ auf Seite 20 und „Abdecken der Vorhänge“ auf Seite 20).
10. Setzen Sie die Insektenschutzkappen ein (Abbildung 10, Schritt 1)

11. Schließen Sie die Abdeckung (Schritt 2).
12. Setzen Sie die Schraube (falls erforderlich) und den individuellen Einsatz wieder ein (Schritt 3).

Einstellen des Melders

Nachdem die Einstellungen oder der Erfassungsbereich geändert wurden, muss der Melder neu gestartet werden.

Abbildung 11

- | | |
|--|-------------------------------------|
| (1) AM-DIP-Schalter | (4) COM-Port |
| (2) Sabotagekontakt | (5) J1: PIR-Empfindlichkeit |
| (3) J3: Dual-MG Anschaltung (nur verfügbar bei VE735AM) | (6) J2: CLM (7) PIR-DIP-Schalter |

Steckbrücken

J1: PIR-Empfindlichkeit

Sie ändert die Entfernung-zu-Alarm-Verzögerung (die Geschwindigkeit des Entscheidungsalgorithmus). Je höher die Empfindlichkeit ist, desto schneller reagiert der Melder.

Siehe Abbildung 14.

Es gibt drei unterschiedliche PIR-Empfindlichkeiten.



Geringe Empfindlichkeit: Verwenden Sie diese Einstellung, wenn das Risiko von Falschalarmen existiert. Verwenden Sie die Einstellung nicht bei Anwendungen mit großer Reichweite (>20 m) oder bei Ein-Vorhangs-Anwendungen (Position 1).



Mittlere Empfindlichkeit: In den meisten Fällen die richtige Einstellung (Werkseinstellung) (Position 2).



Hohe Empfindlichkeit: Für Situationen mit besonders hohem Risiko geeignet. Empfohlen für die Verwendung in Korridoren (Position 3).

J2: Vorhang-Lokalisierung-Modus (CLM)

Mit diesem Modus können Sie die genaue Position der Vorhangskanten bestimmen. Wenn eine eindringende Person einen Vorhangsbereich betritt, blinkt die rote und gelbe LED abwechselnd.

Siehe Abbildung 15.

J2 wird auch für die Ausrichtung bei hoher Reichweite verwendet.



Aus (Position 1).



Ein (Position 2). Siehe „Ohne das Ausrichtungstool“ auf Seite 19.

J3: Dual-MG Anschaltung (nur verfügbar bei VE735AM)

Dient zur Einstellung des Alarm- und Sabotagerelais. Sie können damit den Melder an eine beliebige Einbruchmeldezentrale anschließen.



Abschluss-Schleifenwiderstand (4.7 kΩ)

Die Anschlüsse 4 und 5 des Alarmausgangs müssen verwendet werden, wenn der Anschluss an die Einbruchmeldezentrale erfolgt.



Isolierte Alarm- und Sabotageschleife (Werkseinstellung)

Die Sabotageschleife ist vom Alarmrelais getrennt. Der Abschlusswiderstand in der Sabotageschaltung ist kurzgeschlossen.

Die Anschlüsse 3 und 4 des Alarmausgangs müssen verwendet werden, wenn der Anschluss an die Einbruchmeldezentrale erfolgt.



Dual-MG

Die Sabotage- und Alarmschleife können mit zwei Adern angeschaltet werden.

In einer normalen Situation (kein Alarm) beträgt die Dual-MG Impedanz 4.7 kΩ. Bei einem Alarm öffnet sich der Alarmrelaiskontakt und die Impedanz der Dualschleife steigt auf 9.4 kΩ, was einen Alarm auslöst. Wenn das Meldergehäuse geöffnet wird, öffnet sich die Sabotageschaltung und die Dualschleife wird unterbrochen, was einen Sabotagealarm auslöst.

Anschlüsse 4 und 5 sind verbunden.

Die Meldegruppeneingänge der Einbruchmeldezentrale sind mit den Anschlüssen 4 und 7 verbunden.

Die Anschlüsse 3 und 6 werden nicht verwendet.

PIR-DIP-Schalter

Siehe Abbildung 11, Position 7.

Tabelle 1: PIR-DIP-Schalter

| Funktion | DIP-Schalter Ein | DIP-Schalter Aus |
|-----------------|--------------------|-----------------------|
| 1. Polarität | Aktiv-High* | Aktiv-Low |
| 2. Türgong | Gong ein | Gongfunktion ist aus* |
| 3. Gongrichtung | Links nach rechts* | Rechts nach links |
| 4. LEDs | LEDs Ein* | LEDs Aus |

* Werkseinstellung

DIP-Schalter 1: Polarität der Steuerspannung (CV):

Ein: „Aktiv-High“ stellt die standardmäßige Steuerlogik mit Aktiv-High-Pegel zur Verfügung, um die Eingänge für Gehtest und Scharf/Unscharf zu steuern.

Aus: „Aktiv-Low“ stellt Aktiv-Low-Pegel zur Verfügung, um die Eingänge für Gehtest und Scharf/Unscharf zu steuern.

DIP-Schalter 2: Türgong

Siehe Abbildung 12.

Der Melder kann die Gehrchtung von Personen während der Tageszeit erkennen. Sie deaktivieren diese Option durch Einstellen des Melders auf „Gong aus“. Wenn der Türgong aktiviert ist, löst der Melder einen Alarm aus, wenn eine Person sich von rechts nach links oder von links nach rechts durch die Erfassungsvorhänge bewegt.

Hinweis: Wenn der Scharf/Unscharf-Anschluss nicht verwendet wird und der Türgong aktiviert ist, ist der Türgong sowohl während der Scharf- als auch während der Unscharfschaltung (Tag/Nacht) aktiviert.

DIP-Schalter 3: Gongrichtung

Siehe Abbildung 13.

Ein: Alarm, wenn eine Person von links nach rechts geht.

Aus: Alarm, wenn eine Person von rechts nach links geht.

Die Ausrichtung (links oder rechts) legen Sie fest, während Sie mit dem Rücken zum Melder stehen.

DIP-Schalter 4: LEDs

Ein: Aktiviert ständig beide LEDs an dem Melder.

Aus: Beide LEDs werden durch den Eingang für Gehtest und durch die Einstellung für Scharf/Unscharf gesteuert.

AM-DIP-Schalter

Siehe Abbildung 11, Position 1.

Tabelle 2: AM-DIP-Schalter

| Funktion | DIP-Schalter Ein | | DIP-Schalter Aus | |
|---|-------------------|-------|-----------------------------|-------|
| | AM | Alarm | AM | Alarm |
| 1. Wann signalisiert werden sollte: AM- oder TF-Ausgang | Nur bei Unscharf* | | Scharf / Unscharf-Betrieb | |
| 2. AM-Empfindlichkeit | High | | Standard* | |
| 3. AM oder TF zurücksetzen | Nach Gehtest | | Autorisiertes Zurücksetzen* | |
| 4. Wie der AM- oder TF-Ausgang signalisiert wird | Relais: | | Relais:* | |
| | AM | + | + | + |
| | TF | + | | + |

* Werkseinstellung

DIP-Schalter 1: Wann Abdeckungs(AM)- oder Technischer Fehler(TF)-Ausgabe signalisiert werden sollten

Ein: Signalisiert AM oder TF nur, wenn sich das System im Tagbetrieb (unscharf) befindet. erfüllt EN 50131-2-2.

Aus: AM oder TF immer signalisieren.

Hinweis: Bei VdS-Installationen müssen die DIP-Schalter 1-4 wie nachfolgend beschrieben eingestellt bleiben:

1: An, 2: Aus, 3: Aus, 4: Aus

Das AM-Relais signalisiert AM-Alarme jetzt nur noch im Tagbetrieb (bei unscharf) an die Einbruchmeldezentrale. Die LEDs werden von Scharf/Unscharf- und Gehtest-Eingängen gesteuert. Ein AM-Alarm kann nur im Gehtest-Modus zurückgesetzt werden.

Signalisieren Sie keiner Person über die LEDs den Status des Melders.

DIP-Schalter 2: AM-Empfindlichkeit

Ein: Wählt eine höhere Stufe der Abdeckungsempfindlichkeit aus. AM-Relais reagiert innerhalb von 6 Sekunden.

Aus: Wählt die Standard-Abdeckungsempfindlichkeit aus. AM-Relais reagiert innerhalb von 12 Sekunden.

DIP-Schalter 3: Zurücksetzen des AM/TF-Ausgangs

Der VE700AM setzt einen AM-Alarm nur zurück, wenn er sicher ist, dass die Ursache des AM-Alarms behoben wurde. Wenn der AM-Schaltkreis nicht zu seiner ursprünglichen Referenzebene zurückkehren kann, ist entweder der Melder

noch abgedeckt oder er wurde möglicherweise beschädigt. Der Betreiber sollte dann nachschauen, ob der Melder noch voll funktionsfähig ist.

Ein: Nach einer Sperrzeit von 40 Sekunden wird der AM- oder TF-Status wiederhergestellt, wenn ein PIR-Alarm ausgelöst wird.

Aus: Setzt den AM- oder TF-Status nach einem PIR-Alarm zurück, wenn das System in den Unschärf- und Gehtest-Modus geschaltet wurde. Die gelbe LED wird schnell blinken. Wenn sich das System im Scharfmodus befindet, erlischt die gelbe LED-Anzeige und das System wird zurückgesetzt.

DIP-Schalter 4: Wie der AM- oder TF-Ausgang signalisiert wird

Ein: Signalisiert AM (Abdeckung) auf dem AM- und auf dem Alarmrelais.

Signalisiert TF nur auf dem AM-Relais.

Aus: Signalisiert AM und TF auf dem AM-Relais.

Testen der Abdeckung

AM-Startsequenz: Wenn der VE700AM eingeschaltet wird, wartet der AM-Schaltkreis, bis die Abdeckung des Melders korrekt montiert wurde.

Sobald die Abdeckung angebracht ist, überwacht der AM-Schaltkreis das Gehäuse und den umgebenden Bereich und speichert die empfangenen Signale als Referenzwerte. Dieser Vorgang dauert 75 Sekunden. Während dieses Zeitraums sollte im Umgebungsbereich keinerlei Bewegung stattfinden und es sollten keine Objekte bis auf 50 cm an den Melder herangebracht werden.

Um die Abdeckung (AM) zu testen, vergewissern Sie sich, dass der PIR DIP-Schalter auf Ein (LED Ein) geschaltet wurde und halten Sie dann Ihre Hand 12 Sekunden lang in einem Abstand von 10 cm vor den Melder (bei Verwendung der Standardempfindlichkeit) oder für 6 Sekunden (bei Verwendung der hohen Empfindlichkeit). Die gelbe LED-Anzeige leuchtet entsprechend auf.

Ausrichten des Erfassungsbereichs und Durchführung eines Gehtests für den Melder

Verwenden des VE710 Ausrichtungstools

Siehe Abbildung 18 und 19.

1. Führen Sie das VE710 in den Unterrahmen ein, wobei der Ein/Aus-Schalter in Richtung des Bodens zeigt.
2. Schließen Sie es an den COM-Port an.
3. Schalten Sie das VE710 ein.

WARNUNG! Schauen Sie nicht in den Laserstrahl.

Daher beträgt die Ausgabeleistung weniger als 1 mW. Der VE710-Laser ist durch IEC60825-1 als Klasse-2-Laser klassifiziert. Durch den Augenschließreflex werden dauerhafte Schäden am Auge vermieden.

4. Der Laserpunkt gibt die Produktausrichtung an (Abbildung 18). Wenn dieser Punkt auf der Wand vom Zentrum des gewünschten Überwachungsbereichs 1 m über dem Boden abweicht, lösen Sie die

Befestigungsschrauben des Gehäuseunterteils (Abbildung 4) und verwenden die drei Einstellschrauben im Unterteil, um ihn wieder am Zentrum auszurichten, wie in Abbildung 19 gezeigt. Wenn der Punkt richtig ausgerichtet ist, ziehen Sie die Befestigungsschrauben des Unterteils wieder an.

5. Entfernen Sie das Ausrichtungswerkzeug und setzen Sie die Abdeckung wieder ein.
6. Führen Sie den Gehtest durch. Stellen Sie sicher, dass die rote LED nach dem Gehtest eingeschaltet ist.

Ohne das Ausrichtungstool

Siehe Abbildung 19.

1. Setzen Sie die Spiegelabdeckungen ein, um sicherzustellen, dass sich der Melder im Ein-Vorhang-Modus befindet.
2. Stellen Sie J2 auf Ein und warten Sie, bis beide LEDs erloschen sind.
3. Gehen Sie vor dem Melder mit normaler Geschwindigkeit (ohne Pausen) und im maximalen Abstand quer durch den Erfassungsbereich. Wenn Sie in den Vorhangbereich eintreten, beginnen beide LEDs, gleichzeitig zu blinken.

Nachdem Sie den Vorhang durchquert haben, gilt Folgendes:

- a. Die rote LED ist EIN (Abbildung 20, Position 1): in diesem Fall ist die Ausrichtung OK.
- b. Die roten und gelben LEDs blinken gleichzeitig: in diesem Fall ist das Sichtfeld eingeschränkt und nicht ausreichend, um einen Alarm zu überprüfen.

Es gibt zwei Optionen:

- Wenn das Blinken in der Nähe des Endes des Überwachungsbereichs begonnen hat, müssen Sie den Erfassungsvorhang nach links ausrichten (Abbildung 20, Position 2).
- Wenn das Blinken in der Nähe des Anfangs des Überwachungsbereichs begonnen hat, müssen Sie den Erfassungsvorhang nach rechts ausrichten (Abbildung 20, Position 3).

Lösen Sie die Befestigungsschrauben des Gehäuseunterteils (Abbildung 4) und verwenden Sie die drei Einstellschrauben im Unterteil, um den Vorhang wieder am Zentrum auszurichten, wie in Abbildung 20 gezeigt. Wenn der Vorhang richtig ausgerichtet ist, ziehen Sie die Befestigungsschrauben des Unterteils wieder an.

4. Wenn die LEDs nicht blinken, befindet sich der Vorhang außerhalb des Überwachungsbereichs (Abbildung 20, Position 4). Gehen Sie in kürzerem Abstand quer durch den Strahl, um die Erkennung nochmals zu testen.
5. Wiederholen Sie den Gehtest, um zu bestätigen, dass der Melder richtig ausgerichtet ist.
6. Stellen Sie J2 auf Aus.













Hinweise



- Wenn CLM auf Ein eingestellt ist, ist der Alarmausgang aktiviert.
- Es wird empfohlen, die Abdeckung während der CLM-Gehtests auf den Melder aufzusetzen.

- **Hinweise für VdS-Installationen:** In VdS-Installationen muß ein Plombiersiegel über den Deckel und Meldersockel geklebt werden (Abbildung 10). Die Plombiersiegel können unter der Bestellnummer VS200 (50 Siegel pro Blatt) bestellt werden.

Bestimmung des Melderstatus anhand der LEDs

Tabelle 3: LED-Anzeige

| Melderstatus | Gelbe LED | Rote LED | Zurücksetzen des Status |
|--|---|---|--|
| Eingeschaltet |  |  | Automatisch nach 70 Sek. |
| Spannung zu hoch / zu niedrig |  |  | Verwenden Sie die korrekte Spannung |
| CLM | | | |
| PIR-Einbruchalarm |  |  | |
| PIR-Einbruchalarm | |  | Automatisch nach 3 Sek. |
| PIR-Einbruchalarm | |  | Automatisch nach 3 Sek. |
| Gespeicherter PIR Alarm: Erstmelderkennung | |  | Umschalten auf Unscharfbetrieb |
| Gespeicherter PIR Alarm: Folgealarmerkennung | |  | Umschalten auf Unscharfbetrieb |
| AM-Alarm |  | | Siehe Tabelle 2 auf Seite 18 |
| Nach Zurücksetzen von AM |  | | Umschalten in den Scharfbetrieb. |
| Technischer Fehler |  | | Führen Sie einen erfolgreichen Gehtest durch |

 = Ständig Ein
  = Normales Blinken (1 Hz)
 = Schnelles Blinken (4 Hz)

Allgemeine Informationen

Hinweis: Stellen Sie zunächst mithilfe des PIR-DIP-Schalters 1 die passende aktive Polarität der Steuerspannung ein. Der Melder befindet sich im Scharfbetrieb, wenn die passende Steuerspannung an Klemme 10 angelegt wird. Er befindet sich im Unscharfbetrieb, wenn die Steuerspannung getrennt wird.

Alarmspeicher

Wenn mehrere Melder in einer einzelnen Meldegruppe verwendet werden, verkabeln Sie die Anschlussklemmen für Scharf/Unscharf und Gehtest, wie in Abbildung 6 dargestellt.

Aktivieren/Deaktivieren der Gehtest-LED von einem entfernten Standort (EMZ) aus

Siehe Abbildung 6.

Schalten Sie den Melder in den Unscharfbetrieb und aktivieren Sie den Gehtest-Modus. Die Melder-LED leuchtet auf, während das Alarmrelais sich öffnet; sie geht aus, wenn das Relais geschlossen wird. Der Gehtest kann jetzt durchgeführt werden.

Um die Gehtest-LED ohne eine Steuerspannung zu aktivieren, setzen Sie DIP-Schalter 4 in die Position Ein. Setzen Sie nach dem Gehtest den DIP-Schalter 4 in die Position Aus.

Es wird empfohlen, in regelmäßigen Abständen einen Gehtest für den Melder durchzuführen und die Kommunikation mit der Einbruchmeldezentrale zu überprüfen.

Einstellen des Alarmspeichers

Siehe Abbildung 6.

Im Unscharfbetrieb zeigt eine blinkende LED an, welche(r) Melder einen Alarm während des Scharfbetriebs ausgelöst hat bzw. haben.

Wenn wieder in den Scharfbetrieb umgeschaltet wird, wird der Speicher gelöscht und die LED ausgeschaltet.

Wenn Sie lediglich den Gehtest aktivieren, wird dadurch der Alarmspeicher nicht gelöscht. Wenn Sie den Gehtest auf Aus schalten, wird eine Anzeige zu den gespeicherten Alarmen erneut erscheinen.

Auswählen des Erfassungsbereichs

Siehe Abbildung 21 und 22.

Der Erfassungsbereich kann geändert werden, um spezifischen Anforderungen Rechnung zu tragen. Verwenden Sie hierzu wie gezeigt die (beigefügten) Spiegelaufkleber. Nicht verwendete Vorhänge, die in Richtung von Wänden oder Fenstern zeigen, welche sich in der unmittelbaren Nähe des Melders befinden, sollten abgedeckt werden.

Warnung: Wenn Sie die Aufkleber entfernen, kann dadurch die Spiegeloberfläche beschädigt werden!

Abdecken der Vorhänge

Siehe Abbildung 23.

Die Spiegelabdeckungen sind werkseitig auf dem Spiegel angebracht. Um die Abdeckung zu entfernen, entfernen Sie zunächst den inneren Teil des Melders. Heben Sie dann den unteren Teil der Abdeckung hoch und bewegen Sie den oberen Teil hin und her, um ihn zu lockern.

Bei Verwendung des Melders für Erfassungsbereichen <20 m, bringen Sie die beigefügte große Spiegelabdeckung / Aufkleber auf den 60 m Spiegel an, wie in Abbildung 24 dargestellt.

Abreiß- und Deckelkontakt

Der Melder verfügt sowohl über einen Deckelkontakt für die Gehäuseöffnung als auch über einen Abreißkontakt (erfüllt EN 50131-2-2).

Es ist wichtig, die Schraube in Abbildung 4 zu verwenden, um den Abreißkontakt verwenden zu können.

Verwenden Sie bei Eckmontage-Anwendungen ST400 als Abreißkontakt für die Gehäuseüberwachung (Abbildung 25). Beachten Sie jedoch die in „Montage des Melders“ auf Seite 17 angeführte Warnung.

SB01 Dreh-Befestigungshalterung (optional)

Wenn es nicht möglich ist, den Melder auf eine Wand zu montieren, verwenden Sie den SB01, um ihn an der Decke zu befestigen.

Siehe Abbildung 26.

Fern- und Selbsttest des Melders

Es gibt zwei Ursachen für technische Fehler.

- Er wird durch die kontinuierliche Überwachung der Pyro- und der AM-Schaltkreis-Referenzwerte verursacht.
- Er wird durch den Selbsttest und den Ferntest verursacht.

Ferntest: Dieser Test ermöglicht die Überprüfung des VE700AM über die Einbruchmeldezentrale. Verwenden Sie die Anschlussklemme 12, um den Test zu aktivieren. Der VE700AM aktiviert das Alarmrelais, wenn das Testergebnis positiv ist. Bei einem negativen Testergebnis wird das Abdeckungs(AM)-Relais aktiviert.

Ferntest

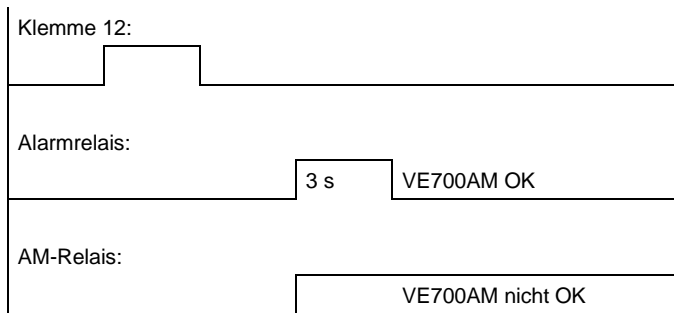

Selbsttest: VE700AM führt eine kontinuierliche Prüfung der PIR- und AM-Schaltkreise durch. Ein Defekt wird als technischer Fehler ausgegeben.

Selbsttest

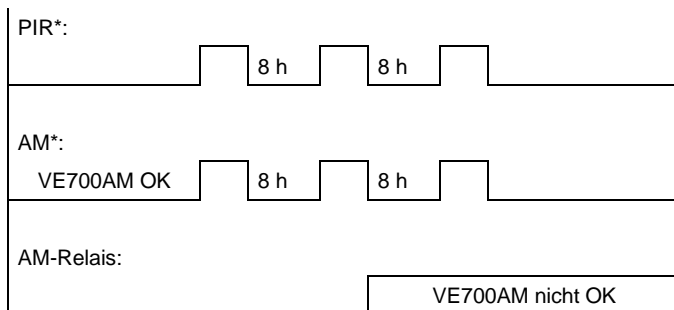

* Startet 1 Stunde nach der Installation

Technischer Fehler

Es gibt zwei Möglichkeiten, einen durch kontinuierliche Überwachung verursachten technischen Fehler zurückzusetzen.

- **Autorisiertes Zurücksetzen.** Stellen Sie das System auf den Unschärfbetrieb- und Gehtestmodus ein und führen Sie dann einen Gehtest aus. Beim nächsten PIR-Alarm wird das System zurückgesetzt, wenn alle Referenzwerte innerhalb der angegebenen Grenzen liegen.
- **Automatischer Reset.** Nach einer Sperrzeit von 40 Sekunden wird das System automatisch zurückgesetzt, wenn alle Referenzwerte innerhalb der angegebenen Grenzen liegen.

Ein durch einen Selbst- oder Ferntest entdeckter technischer Fehler kann nur durch einen anderen Selbst- oder Ferntest zurückgesetzt werden, wenn dieser Test erfolgreich verläuft.

Glossar

- Abdecken.** Das Anbringen einer physischen Barriere (wie z.B. Papier, Metall oder Farbspray) in der Nähe des oder auf dem Melder, wodurch seine Fähigkeit, eine eindringende Person zu erkennen, beeinträchtigt wird.
- Abdeckung (AM).** Eine Funktion des Melders, die es ihm erlaubt zu erkennen, wenn jemand versucht den Melder abzudecken (z.B. indem Farbe darauf gesprüht wird). Wenn eine versuchte Abdeckung festgestellt wird, wird ein Relais aktiviert.
- Alarmspeicher.** Ein Speichermedium innerhalb des Melders, das vom Melder erzeugte Signale aufzeichnen kann.
- Ferntest.** Die Einbruchmeldezentrale überwacht den Sensor des Melders und des dazugehörigen internen Schaltkreises für die Signalverarbeitung.
- Gehtest.** Eine vom Betreiber oder Errichter vorgenommene Betriebsart, mit der überprüft wird, ob der Melder innerhalb seines Erfassungsbereichs Bewegungen korrekt detektiert.
- Scharf/Nachtbetrieb.** Der Melder erzeugt ein Alarmsignal oder eine Meldung, wenn er durch die Bewegung einer Person im Erfassungsbereich ausgelöst wird.
- Selbsttest.** Der Detektor selbst überwacht den Sensor und den dazugehörigen internen Schaltkreis für die Signalverarbeitung.
- Technischer Fehler (TF).** Das Fehlersignal oder die Fehlermeldung, die auf dem AM-Relais erzeugt wird, wenn in dem Melder ein Fehler vorliegt.
- Unschärf/Tagbetrieb.** Der Melder löst kein Alarmsignal und keine Meldung aus, wenn er eine Person im Erfassungsbereich detektiert.
- Vorhänge.** Eine vertikale kontinuierliche Schicht von Erfassungszonen. Der PIR-Melder kann Bewegung nur innerhalb der Vorhänge erkennen, nicht in den Räumen zwischen ihnen.
- Vorhang-Lokalisierung-Modus (CLM).** Eine Funktion des Melders, die die Kanten des Vorhangs genau identifiziert.

Technische Daten

| | |
|--|---|
| Versorgungsspannung | 9 bis 15 V Gleichspannung (12 V nominal) |
| Spitze/Spitze-Brummspannung | 2 V (bei 12 V Gleichspannung) |
| Stromaufnahme: | |
| Normalbetrieb | 20 mA |
| Alarm | 24 mA |
| Maximal | 34 mA |
| Steuerungseingangsspannung (Anschlüsse 10-11-12) | Low 0 bis 1,5 V Gleichspannung High 3,5 V GS bis 15 V Gleichspannung |
| Montagehöhe | Min. 1,8 m, max 3,0 m |
| Erfassungsgeschwindigkeitsbereich | 10 cm/Sek bis 4 m/Sek |
| Alarmrelais | Optisches Relais immun gegen magnetischen Einfluss |
| Alarmausgang | 80 mA bei 30 V Gleichspannung max. |
| Sabotageausgang | 80 mA bei 30 V Gleichspannung max. |
| Störungsausgang | 80 mA bei 30 V Gleichspannung max. |
| Alarmdauer | 3 Sek |
| Meldereinschaltzeit | 70 Sek |
| Betriebstemperatur | -10 bis +55°C |

| | |
|---------------------------|---|
| Relative Luftfeuchtigkeit | Max. 95% |
| Abmessungen (H x B x T) | 175 x 93 x 66 mm |
| Gewicht | 275 g |
| Anzahl der Vorhänge | 1 bei 60 m, 5 bei 20 m, 4 bei 18,5 m, 2 bei 18 m. Siehe Abb. 21 und 22. |
| Erfassungswinkel | 86° bei 20 m 3° bei 60 m |
| IP/IK-Einstufung | IP30 IK02 |

Rechtliche Hinweise

| | |
|------------|--|
| Hersteller | INVERKEHRBRINGER: Carrier Fire & Security Americas Corporation Inc. 13995 Pasteur Blvd Palm Beach Gardens, FL 33418, USA BEVOLLMÄCHTIGTER EU REPRÄSENTANT: Carrier Fire & Security B.V. Kelvinstraat 7, 6003 DH Weert, Niederlande |
|------------|--|

| | |
|---|--|
| Produktwarnungen und Haftungsausschluss | <p>DIESE PRODUKTE SIND FÜR DEN VERKAUF AN UND DIE INSTALLATION DURCH QUALIFIZIERTES PERSONAL VORGEGEHEN. CARRIER FIRE & SECURITY ÜBERNIMMT KEINERLEI GEWÄHRLEISTUNG DAFÜR, DASS NATÜRLICHE ODER JURISTISCHE PERSONEN, DIE UNSERE PRODUKTE ERWERBEN, SOWIE „AUTORISIERTE HÄNDLER“ ODER „AUTORISIERTE WIEDERVERKÄUFER“ ÜBER DIE ERFORDERLICHE QUALIFIKATION UND ERFAHRUNG VERFÜGEN, UM BRANDSCHUTZ- ODER SICHERHEITSTECHNISCHE PRODUKTE ORDNUNGSGEMÄSS ZU INSTALLIEREN.</p> <p>Weitere Informationen zu Haftungsausschlüssen sowie zur Produktsicherheit finden Sie unter https://firesecurityproducts.com/policy/product-warning/, oder scannen Sie den QR-Code.</p> |
|---|--|



| | |
|----------------|---|
| Zertifizierung |  |
|----------------|---|

| | |
|-----|--|
| VdS | VdS-Anerkennung: G 106026 Umweltklasse: Geprüft nach VdS Umweltklasse 2 |
|-----|--|

| | |
|-------|---|
| REACH | Das Produkt kann Stoffe enthalten, die auch unter Stoffe der Kandidatenliste in einer Konzentration von mehr als 0,1 % w/w gemäß der zuletzt veröffentlichten Kandidatenliste auf der ECHA-Website aufgeführt sind. Informationen zur sicheren Verwendung finden Sie unter https://firesecurityproducts.com/en/content/intrusion-intro |
|-------|---|



2012/19/EU (WEEE): Produkte die mit diesem Symbol gekennzeichnet sind, dürfen nicht als unsortierter städtischer Abfall in der europäischen Union entsorgt werden. Für die korrekte Wiederverwertung bringen Sie dieses Produkt zu Ihrem lokalen Lieferanten nach dem Kauf der gleichwertigen neuen Ausrüstung zurück, oder entsorgen Sie das Produkt an den gekennzeichneten Sammelstellen. Weitere Informationen hierzu finden Sie auf der folgenden Website: recyclethis.info

| | |
|-----------------------|--|
| Produkt-Dokumentation | Bitte konsultieren Sie den folgenden Web-Link, um die elektronische Version der Produktdokumentation abzurufen. Dieser Link führt Sie zu der regionalen EMEA-Kontaktseite. Auf dieser Seite können Sie Ihr Login zum gesicherten Webportal anfordern, in dem alle Handbücher gespeichert sind. https://firesecurityproducts.com/en/contact |
|-----------------------|--|



Kontaktinformation

firesecurityproducts.com oder www.aritech.com

ES: Manual de instalación

Introducción

Los sensores VE735AM y VE736AM son sensores de movimiento PIR-AM. Tienen una tecnología PIR verificada y patentada con antimáscara multicanal.



ADVERTENCIA! El equipo no está conectado a tierra. Cualquier circuito externo conectado al equipo debe estar situado dentro del mismo edificio y conectado a tierra.

El aislamiento de los cables conectados al equipo debe cumplir con las normas IEC 60332-1-2 e IEC 60332-1-3 o IEC 60332-2-2-2, dependiendo de la sección del cable, o IEC TS 60695-11-21, independientemente de la sección. Alternativamente, estos cables deben cumplir con UL 2556 VW-1.

Instrucciones para la instalación

La tecnología de este detector resiste riesgos de falsas alarmas. Sin embargo, debe evitar potenciales causas de inestabilidad, como:

- Luz solar directa en el detector.
- Fuentes de calor dentro del campo de visión.
- Fuertes corrientes de aire sobre el detector.
- Animales grandes en el campo de visión.
- Objetos a menos de 50 cm del detector antimáscara (AM).
- Oscurecer el campo de visión del detector con objetos de gran tamaño, como por ejemplo mobiliario.
- Instalar dos detectores uno en frente del otro a menos de 50 cm. de distancia.

Instalar el detector de tal manera que el movimiento del intruso cruce el campo de visión (ver ejemplo en la figura 21, elemento 1). Esta es la mejor dirección de detección de los detectores infrarrojos.

Montaje del detector

1. Levante la tapa de la carcasa y saque el tornillo (figura 1).
2. Utilizando un destornillador, abra el detector con cuidado (figura 2).
3. Retire la pieza interior (figura 3).
4. Fije la base a la pared a una altura de entre 1,8 m y 3 m del suelo. Para realizar el montaje en una superficie

plana, utilice como mínimo dos tornillos (DIN 7998), uno de ellos colocado en posición A y otro en posición B. Para los montajes en esquinas, los tornillos tienen que colocarse en las posiciones C o D (consulte las figuras 4 y 5).

Nota: no todas las posiciones de los tornillos tienen tapar de pared. No se muestra ninguna posición de pared en el cuadro de advertencia.

5. Conecte los cables del detector. Consulte las figuras 7 y 8.

Nota: todas las conexiones se deben realizar de acuerdo con el National Electrical Code (Código nacional de electricidad), NFPA 70 estadounidense y las normas de seguridad para instalaciones eléctricas del Canadian Electrical Code (Código de electricidad canadiense) o CSA C22.1.

La figura 16 muestra la conexión de un solo detector y la figura 17 la conexión de varios dispositivos.

6. Seleccione el puente que desee y la configuración de los conmutadores DIP (consulte "Configuración del detector" más adelante).
7. Vuelva a colocar la pieza interior (figura 9).
8. Alinee el detector. Consulte "Alineación del haz y prueba de paseo del detector" en la página 25.
9. Retire las máscaras y pegue las etiquetas si es necesario. Consulte "Selección del patrón de cobertura" en la página 26 y "Bloqueo de las cortinas" en la página 26.
10. Inserte las cubiertas protectoras de insectos (figura 10, elemento 1).
11. Cierre la carcasa (elemento 2).
12. Ponga el tornillo en su sitio (si es necesario) y vuelva a colocar la tapa de la carcasa (elemento 3).

Configuración del detector

Se debe reiniciar el detector (volver a conectarlo a la corriente) después de cambiar los ajustes o el patrón de detección.

Figura 11

- | | |
|---|------------------------------|
| (1) Conmutador DIP de AM | (4) Puerto de comunicaciones |
| (2) Tamper | (5) J1: sensibilidad de PIR |
| (3) J3: bucle doble (disponible solamente en VE735AM) | (6) J2: CLM |
| | (7) Conmutador DIP de PIR |

Puentes

J1: Sensibilidad de PIR

Modifica el retardo de la alarma con la distancia (la velocidad del algoritmo de decisión); cuanto mayor sea la sensibilidad, con más rapidez reaccionará el sensor.

Consulte la figura 14.

Hay tres sensibilidades de PIR diferentes.

 Sensibilidad baja: se debe usar si hay riesgo de falsas alarmas. No se debe usar en aplicaciones de largo alcance (>20 m / 65.6 ft.) o aplicaciones de una sola cortina (elemento 1).

 Sensibilidad media: para la mayoría de las situaciones (ajuste predeterminado de fábrica) (elemento 2).

 Sensibilidad alta: se debe usar para situaciones de alto riesgo. Se recomienda su uso en pasillos (elemento 3).

J2: Modo de situación de cortina (CLM)

Le permite identificar con precisión dónde están situados los bordes de las cortinas. Cuando un intruso entra en una cortina, los LED rojo y amarillo parpadean alternativamente.

Consulte la figura 15.

J2 también se utiliza para la alineación de largo alcance (consulte "Alineación del haz y prueba de paseo del detector" en la página 25).

 Desactivado (elemento 1).

 Activado (elemento 2). Consulte "Alineación sin la herramienta de alineación" en la página 25.

J3: Bucle doble (disponible solamente en VE735AM)

Se utiliza para configurar el relé de alarma y tamper. Le permite conectar el detector a cualquier panel de control.

Consulte las figuras 16 y 17.

Bucle de fin de línea (4,7 kΩ)

Se deben usar los terminales 4 y 5 de la salida de alarma al conectarse al panel de control.

Bucle de alarma y tamper aislado (predeterminado de fábrica)

El tamper está aislado del relé de alarma. La resistencia EOL del circuito del tamper está cortocircuitada.

Se deben usar los terminales 3 y 4 de la salida de alarma al conectarse al panel de control.

Bucle doble

El bucle de tamper y alarma se puede supervisar con dos cables.

En una situación normal (sin alarma), la impedancia del bucle doble es 4,7 kΩ. Para una alarma de detector, el contacto del relé de alarma se abre y la impedancia del bucle doble aumenta hasta 9,4 kΩ, indicando una alarma. Cuando se abre la carcasa del detector, el circuito de tamper se abre y el bucle doble se interrumpe, lo que indica una alarma de tamper.

Los terminales 4 y 5 están conectados.

Las entradas de zona del panel de control están conectadas a los terminales 4 y 7.

Los terminales 3 y 6 no se utilizan.

Conmutadores DIP de PIR

Consulte la figura 11, elemento 7.

Tabla 1: conmutadores DIP de PIR

| Función | Conmutador DIP activado | Conmutador DIP desactivado |
|----------------------------|-------------------------|----------------------------|
| 1. Polaridad | Activo nivel alto* | Activo nivel bajo |
| 2. Ding-Dong | Ding-Dong activado | Ding-Dong desactivado* |
| 3. Dirección del Ding-Dong | Izquierda a derecha* | Derecha a izquierda |
| 4. LED | LED encendidos* | LED apagados |

* Predeterminado de fábrica

Conmutador DIP 1: polaridad del voltaje de control (VC)

Activado: "Activo nivel alto" proporciona la lógica estándar con la lógica "Activo nivel alto" para permitir las entradas de prueba de paseo y de día/noche.

Desactivado: "Activo nivel bajo" proporciona la lógica "Activo nivel bajo" para permitir las entradas de prueba de paseo y de día/noche.

Conmutador DIP 2: Ding-Dong

Consulte la figura 12.

El detector puede distinguir la dirección del intruso durante el día. Puede desactivarlo configurando el detector en Ding-Dong desactivado. Cuando el Ding-Dong está activado, el detector activará una alarma cuando el intruso se mueva de derecha a izquierda o de izquierda a derecha por las cortinas.

Nota: si no se usa el terminal de día/noche y el Ding-Dong está activado, este estará activado en los modos armado y desarmado (día/noche).

Conmutador DIP 3: dirección del Ding-Dong

Consulte la figura 13.

Activado: alarma cuando un intruso camina de izquierda a derecha.

Desactivado: alarma cuando un intruso camina de derecha a izquierda.

Para determinar las direcciones izquierda y la derecha, sitúese de espaldas al detector.

Conmutador DIP 4: LED

Activado: activa ambos LED en el detector en todo momento.

Desactivado: pone a ambos indicadores LED bajo el control de las entradas de prueba de paseo y de día/noche.

Conmutadores DIP de AM

Consulte la figura 11, elemento 1.

Tabla 2: conmutadores DIP de AM

| Función | Conmutador DIP activado | Conmutador DIP desactivado |
|---|-------------------------|----------------------------|
| 1. Para señalar la salida de AM (antimáscara) o de FT (fallo técnico) | Solo en modo día* | Modo Día/Noche |

| Función | Conmutador DIP activado | Conmutador DIP desactivado | | | |
|---|-------------------------------|------------------------------|----------------|----|--------|
| 2. Sensibilidad de AM | Alto | Estándar* | | | |
| 3. Restablecer AM o FT | Después de la prueba de paseo | Restablecimiento autorizado* | | | |
| 4. Cómo señalar la salida de AM (antimáscara) o de FT (fallo técnico) | Relay (Relé): | | Relay (Relé):* | | |
| | | AM | Alarma | AM | Alarma |
| | AM | + | + | + | |
| | FT | + | | + | |

* Predeterminado de fábrica

Conmutador DIP 1: para señalar la salida de AM (antimáscara) o de FT (fallo técnico)

Activado: señala AM o FT sólo cuando el sistema está en modo día. Compatible con EN 50131-2-2.

Desactivado: señal de AM o FT siempre.

Nota: para evitar las alarmas de AM durante el modo de noche, se recomiendan los siguientes ajustes de conmutador DIP:

1: activado, 2: desactivado, 3: desactivado, 4: desactivado

Las alarmas de AM ahora solo se señalan en el panel de control durante el modo día mediante el relé AM. Los indicadores LED se controlan mediante las entradas de prueba de paseo o de día/noche. Solo se puede restablecer la alarma de AM en el modo de prueba de paseo.

No muestre nunca el estado del detector mediante los indicadores LED a los intrusos.

Conmutador DIP 2: sensibilidad de AM

Activado: selecciona un nivel más alto de sensibilidad de AM. El relé de AM reacciona a los 6 segundos.

Desactivado: selecciona la sensibilidad estándar de AM. El relé de AM reacciona a los 12 segundos.

Conmutador DIP 3: restablecimiento de la salida AM/FT

El VE700AM sólo restablecerá una alarma de AM si tiene total seguridad de que la causa de la alarma de AM se ha eliminado. Si el circuito de AM no puede volver a sus niveles de referencia originales, entonces es que el detector aún está enmascarado o que ha sufrido algún posible daño. En este caso, el propietario debe examinar el detector y comprobar que aún está totalmente operativo.

Activado: después de un periodo de inhibición de 40 segundos, se restablece el estado de AM o FT cuando se genera una alarma PIR.

Desactivado: restablece el estado de AM o FT después de una alarma PIR si el sistema está en los estados de prueba de paseo y día. El indicador LED amarillo parpadeará rápidamente. Si el sistema está en el modo de noche, el indicador LED amarillo se apagará y el sistema se restablecerá.

Conmutador DIP 4: como señalar la salida de AM (antimáscara) o de FT (fallo técnico)

Activado: señala AM en el relé de AM y el relé de alarma.

Señala FT en el relé de AM solamente.

Desactivado: señala AM y FT en el relé de AM.

Prueba la función antimáscara

Secuencia de inicio de AM: cuando se conecta el VE700AM, el circuito de AM esperará hasta que la tapa del detector se coloque correctamente.

En el momento en que se coloca la cubierta, el circuito de AM supervisa la carcasa y el área circundante y guarda los niveles de señal recibidos como niveles de referencia. Este procedimiento dura 75 segundos. Durante este periodo, el área circundante debe permanecer sin movimiento ni objetos colocados temporalmente a 50 cm del detector.

Para probar la función antimáscara, compruebe que el conmutador DIP de PIR 4 está configurado en ON (indicador LED activado) y, a continuación, coloque la mano a aproximadamente 10 cm delante del detector durante 12 segundos (con sensibilidad estándar) o durante 6 segundos (con sensibilidad alta). El indicador LED amarillo se iluminará en consecuencia.

Alineación del haz y prueba de paseo del detector

Alineación mediante la herramienta de alineación VE710

Consulte las figuras 18 y 19.

1. Inserte el VE710 en el marco inferior con el conmutador de encendido/apagado mirando al suelo.
2. Conecte el puerto COM.
3. Encienda el VE710.

ADVERTENCIA: no mire el haz de láser.

La potencia de salida es inferior a 1 mW.

En consecuencia, el láser VE710 ha sido clasificado por IEC60825-1 como láser de Clase 2. El reflejo de parpadeo del ojo es suficiente para evitar lesiones permanentes en el ojo.

4. El punto de láser indica la alineación del producto (figura 18). Si este punto en la pared se aleja del centro del área de detección que desee 1 m desde el suelo, afloje los tornillos de fijación de la base (consulte la figura 4) y utilice los tres tornillos de ajuste de la base para volver a alinearlo al centro, como se muestra en la figura 19. Una vez que el punto esté alineado correctamente, vuelva a apretar los tornillos de fijación de la base.
5. Retire la herramienta de alineación y vuelva a colocar la cubierta.
6. Realice la prueba de paseo. Asegúrese de que el LED rojo está encendido después de la prueba de paseo.

Alineación sin la herramienta de alineación

Consulte la figura 19.

1. Inserte las máscaras en espejo para asegurarse de que el detector se encuentre en modo de cortina simple.
2. Ponga J2 en activado y espere a que se apaguen los dos indicadores LED.
3. Camine delante del detector por el campo de visión a una velocidad normal (sin detenerse) y al alcance máximo posible. Cuando entre en el haz, ambos LED comenzarán a parpadear al mismo tiempo.

Después de cruzar el haz, si:

a. El indicador LED rojo se enciende (figura 20, elemento 1), la alineación es perfecta.

b. Los indicadores LED rojo y amarillo están parpadeando al mismo tiempo, el campo de visión se encuentra obstruido y no es suficiente para verificar una alarma.

Hay dos opciones:

- Si el parpadeo ha comenzado cerca del final del área de detección, debe alinear el haz hacia la izquierda (figura 20, elemento 2).

- Si el parpadeo ha comenzado cerca del comienzo del área de detección, debe alinear el haz hacia la derecha (figura 20, elemento 3).

Afloje los tornillos de fijación (consulte la figura 4) y utilice los tres tornillos de ajuste de la base para volver a alinear el haz al centro, como se muestra en la figura 20. Una vez que el haz esté alineado correctamente, vuelva a apretar los tornillos de fijación de la base.

4. Si los LED no parpadean, la cortina está fuera del rango de detección (figura 20, elemento 4). Camine a través del haz a una distancia inferior para intentar detectarlo.
5. Repita la prueba de paseo para confirmar que el detector está alineado correctamente.
6. Ponga J2 en Desactivado.

Notas

- Si el CLM está activado, la salida de alarma está activada también.
- Se recomienda colocar la cubierta en el detector durante la prueba de paseo del CLM.

Identificación del estado del detector mediante los indicadores LED

Tabla 3: indicación LED

| Estado del detector | LED amarillo | LED rojo | Restablecimiento |
|---|--------------|----------|---|
| Encendido | | | Automáticamente después de 70 s |
| Tensión alta/baja | | | Aplicar el voltaje adecuado |
| CLM | | | |
| Alguien pasa por las cortinas | | | |
| Alarma PIR de intruso | | | Automáticamente después de 3 s |
| Alarma PIR de intruso | | | Automáticamente después de 3 s |
| Alarma PIR enclavada: 1ª en dar la alarma | | | Cambio a modo día |
| Alarma PIR enclavada: 2ª en dar la alarma | | | Cambio a modo día |
| Alarma AM | | | Consulte la Tabla 2 en la página 24, conmutador DIP 3 |
| Después de restablecer AM | | | Cambio a modo noche |

| Estado del detector | LED amarillo | LED rojo | Restablecimiento |
|---------------------|--------------|----------|--|
| Fallo técnico | | | Realizar una prueba de paseo con éxito |
| | = En espera | | = Parpadeo (1 Hz) |
| | | | = Parpadeo rápido (4 Hz) |

Información general

Nota: en primer lugar, configure la polaridad activa adecuada del voltaje de control (VC) mediante el conmutador DIP de PIR 1. El detector se encuentra en modo noche si se aplica el voltaje de control adecuado al terminal 10 y en el modo día si se desconecta el voltaje de control.

Enclave

Cuando utilice varios detectores en un único bucle, conecte los cables de entradas de día/noche y prueba de paseo, tal y como se muestra en la figura 6.

Activación/desactivación remota del LED de la prueba de paseo

Consulte la figura 6.

Ponga el detector en el modo día y habilite el estado de prueba de paseo. El indicador LED del detector se encenderá cuando se abra el relé de alarma y se apagará cuando el relé se cierre. Ahora ya se puede efectuar la prueba de paseo.

Para activar el LED de la prueba de paseo sin una entrada de CV remota, configure el conmutador DIP 4 en la posición de activado. Después de la prueba de paseo, configure el conmutador DIP 4 en la posición de desactivado.

Se recomienda realizar con regularidad la prueba de paseo en el detector y comprobar la comunicación con el panel de control.

Configuración de la memoria de alarma

Consulte la figura 6.

En el modo de día, si el indicador LED parpadea, indica que se ha ocasionado la alarma en el detector durante el modo de noche.

Al cambiar de nuevo al modo de noche se borra la memoria y se apaga el indicador LED.

La activación de la prueba de paseo no borra la memoria de alarma. La desactivación de la prueba de paseo hace que la indicación de alarmas memorizadas vuelva a aparecer.

Selección del patrón de cobertura

Consulte las figuras 21 y 22.

El patrón de cobertura se puede cambiar para ajustarse a requisitos específicos utilizando las etiquetas en espejo (incluidas) como se indica. Se recomienda cegar las cortinas sin usar que miren hacia objetos situados muy próximos al detector.

Precaución: si se quitan las etiquetas se puede dañar la superficie del espejo.

Bloqueo de las cortinas

Consulte la figura 23.

Las máscaras en espejo están ajustadas en el espejo de forma predeterminada. Para quitar una máscara debe quitar primero la parte interior del detector. A continuación, levante la parte inferior de la máscara y mueva la parte superior para soltarla.

Cuando se utiliza el detector para rangos de detección menores a 20 m, coloque la máscara adhesiva grande sobre del espejo de 60 m como se muestra en la figura 24.

Tamper de tapa y extracción

El detector cuenta con tamper de caja y de pared (compatible con EN 50131-2-2).

Es importante utilizar el tornillo indicado en la figura 4 para asegurar el tamper de pared.

Para aplicaciones de montaje en esquina, utilice el ST400 para el tamper de pared (figura 25). No obstante, consulte la nota que aparece en "Montaje del detector" en la página 22.

Soporte de montaje giratorio SB01 (opcional)

Si no es posible montar el detector en una pared, utilice el SB01 para montarlo en el techo.

Consulte la figura 26.

Autopueba y prueba remota del detector

Existen dos causas para los fallos técnicos.

- Ocurre por la supervisión continua de los niveles de referencia del circuito de AM y piroeléctrico.
- Ocurre por la autopueba y la prueba remota.

Prueba remota: esta prueba permite comprobar el VE700AM desde el panel de control. Utilice el terminal 12 para activarla. El VE700AM activará el relé de alarma si la prueba da resultados positivos, y el relé de AM si la prueba da resultados negativos.

Prueba remota

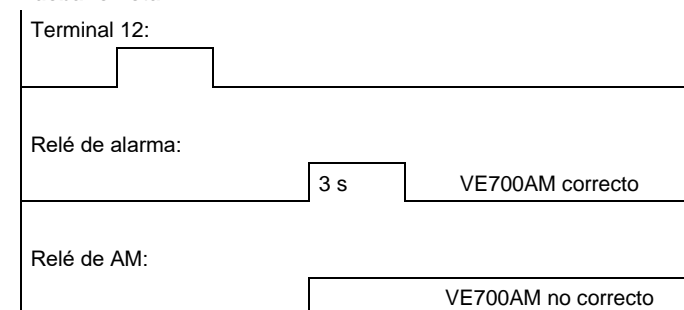

Autopruueba: el VE700AM supervisa los circuitos de PIR y AM de forma continua. Los defectos se registran como fallos técnicos.

Autopruueba

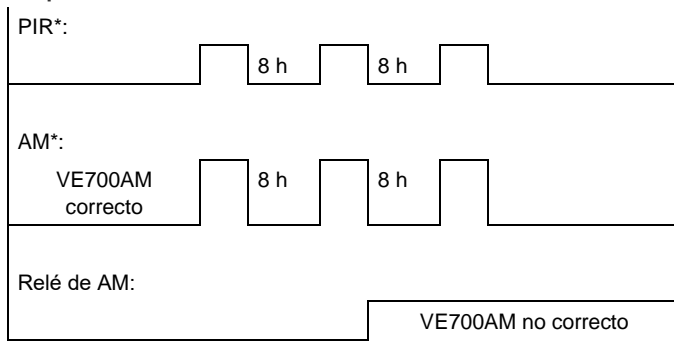

* Se inicia 1 hora después de la instalación.

Restablecimiento de fallo técnico

Un fallo técnico detectado por la supervisión continua se puede restablecer de dos formas.

- Restablecimiento autorizado. Establezca el sistema en el estado de día y de prueba de paseo y lleve a cabo una prueba de paseo. En la siguiente alarma de PIR, el sistema se restablece si todos los niveles de referencia se encuentran dentro de los límites especificados.
- Restablecimiento automático. Después de un periodo de inhibición de 40 segundos, se restablece automáticamente después de una prueba de paseo válida si todos los niveles de referencia se encuentran dentro de los límites especificados.

Un fallo técnico detectado mediante una autopruueba o una prueba remota solo se puede restablecer mediante otra autopruueba o prueba remota si el resultado de la prueba es correcto.

Glosario

Memoria de alarma. Un medio de almacenamiento situado en el detector que puede registrar las señales que genera el detector.

Antimáscara (AM). Una función del detector que le permite detectar si alguien trata de enmascararlo (por ejemplo, rociando pintura sobre el detector). Cuando se detecta una máscara, se activa un relé.

Cortinas. Una capa vertical continua de zonas de detección. El detector PIR solo puede detectar movimiento dentro de las cortinas y no en los espacios entre ellas.

Modo de situación de cortina (CLM). Una función del detector que identifica de forma precisa los bordes de las cortinas.

Modo Día (modo desarmado). No es necesario que el detector genere una señal o mensaje de alarma cuando lo activa una persona que camina delante de él.

Máscara. Colocación de una barrera física (como un papel, metal o pintura rociada) cerca o encima del detector, que interfiere con su capacidad para detectar una intrusión.

Modo Noche (modo armado). El detector genera una señal o mensaje de alarma cuando lo activa una persona que camina delante de él.

Prueba remota. El panel de control supervisa el sensor del detector y el circuito asociado de procesamiento de señales integrado en la placa.

Autopruueba. El detector supervisa él mismo el sensor y el circuito asociado de procesamiento de señales integrado en la placa.

Fallo técnico (FT). La señal o mensaje de fallo que se genera en el relé de AM cuando el detector sufre un fallo.

Prueba de paseo. Una prueba de funcionamiento que realiza el instalador para ver si el equipo genera señales de alarma.

Especificaciones

| | |
|---|--|
| Alimentación de entrada | De 9 a 15 V $\overline{=}$ (12 V nominal) |
| Tensión de pico a pico | 2 V (a 12 V $\overline{=}$) |
| Consumo de corriente: | |
| Funcionamiento normal | 20 mA |
| Alarma | 24 mA |
| Máximo | 34 mA |
| Voltaje de control de entrada (terminales 10-11-12) | Bajo de 0 a 1,5 V $\overline{=}$ Alto de 3,5 a 15 V $\overline{=}$ |
| Altura de instalación | De 1,8 a 3,0 m (5,9 a 9,8 ft.) |
| Rango de velocidades de destino | De 10 cm/s a 4 m/s (4 in./s a 13 ft./s) |
| Relé de alarma | El relé óptico es inmune a la influencia magnética. |
| Salida de alarma | 80 mA a 30 V $\overline{=}$ máx., resistente |
| Salida de tamper | 80 mA a 30 V $\overline{=}$ máx., resistente |
| Salida de problemas | 80 mA a 30 V $\overline{=}$ máx., resistente |
| Tiempo de alarma | 3 segundos |
| Tiempo de arranque del detector | 70 segundos |
| Temperatura de funcionamiento | De -10 a +55°C (+14°F a 130°F) |
| Dimensiones (Al x An x Pro) | 175 x 93 x 66 mm (6,88 x 3,66 x 2,60 in.) |
| Peso | 275 g |
| Número de cortinas | 1 a 60 m, 5 a 20 m, 4 a 18,5 m, 2 a 18 m (1 a 197 ft., 5 a 65,6 ft., 4 a 60,7 ft., 2 a 59 ft.) Consulte las figuras 21 y 22. |
| Ángulo de visión | 86° a 20 m y 3° a 60 m |
| Rango de IP/IK | IP30 IK02 |

Información normativa

| | |
|------------|--|
| Fabricante | COLOCADO EN EL MERCADO POR: Carrier Fire & Security Americas Corporation Inc. 13995 Pasteur Blvd Palm Beach Gardens, FL 33418, EE. UU. REPRESENTANTE AUTORIZADO DE LA UE: Carrier Fire & Security B.V. Kelvinstraat 7, 6003 DH Weert, Países Bajos |
|------------|--|

Advertencias del producto y descargos de responsabilidad



ESTOS PRODUCTOS ESTÁN DESTINADOS A LA VENTA A, E INSTALACIÓN POR, UN PROFESIONAL DE SEGURIDAD EXPERIMENTADO. CARRIER FIRE & SECURITY NO PUEDE GARANTIZAR QUE TODA PERSONA O ENTIDAD QUE COMPRE SUS PRODUCTOS, INCLUYENDO CUALQUIER "DISTRIBUIDOR O VENDEDOR AUTORIZADO", CUENTE CON LA FORMACIÓN O EXPERIENCIA PERTINENTE PARA INSTALAR CORRECTAMENTE PRODUCTOS RELACIONADOS CON LOS INCENDIOS Y LA SEGURIDAD.

Para obtener más información sobre exclusiones de garantía e información de seguridad de productos, consulte <https://firesecurityproducts.com/policy/product-warning/> o escanee el código QR.

Certificación



FCC

Este equipo genera, utiliza y puede radiar energía de radiofrecuencia, y si no se instala y utiliza conforme a las instrucciones, puede causar interferencias en las comunicaciones de radio. Sin embargo, no hay garantías de que las interferencias se produzcan en instalaciones concretas. Si este equipo causara interferencias en la recepción de señales de radio ó televisión, lo cual puede ser determinado apagando y encendiendo el equipo, se recomienda al usuario que intente corregir la interferencia mediante una ó mas de las siguientes acciones:

- Reorientar ó recolocar la antena receptora.
- Aumentar la separación entre el equipo y el receptor.
- Conectar el equipo a un circuito de salida diferente al del receptor.
- Consultar al vendedor o a un experto en radiotelevisión para ayuda.

REACH

Los productos REACH pueden contener sustancias que están incluidas en la Lista de sustancias Candidatas en una concentración en peso superior al 0,1%, según la más reciente Lista de sustancias Candidatas publicada en la Web de ECHA.

Puede encontrar información sobre su uso seguro en <https://firesecurityproducts.com/en/content/intrusion-intro>



2012/19/EU (directiva WEEE): los productos marcados con este símbolo no se pueden desechar como residuos urbanos no clasificados en la Unión Europea. Para que se pueda realizar un reciclaje adecuado, devuelva este producto a su representante de ventas local al comprar un equipo nuevo similar o deséchelo en los puntos de recogida designados. Para obtener más información, consulte: recyclethis.info

Documentación de producto



Por favor, consulte el siguiente enlace Web para recuperar la versión electrónica de la documentación del producto.

Este enlace le guiará a su página de contacto local de EMEA. En esta página puede solicitar su acceso al portal web seguro donde se almacenan todos los manuales.

<https://firesecurityproducts.com/en/contact>

Información de contacto

firesecurityproducts.com o www.aritech.com

FR: Manuel d'installation

Introduction

Les VE735AM/VE736AM sont des détecteurs de mouvements IRP/AM. Ils présentent la technologie IRP brevetée et la fonction anti-masque multi-canaux.



AVERTISSEMENT ! L'équipement n'est pas mis à la terre. Tout circuit externe raccordé à l'équipement doit être situé dans le même bâtiment et relié à un conducteur de terre de protection.

L'isolation des câbles raccordés à l'équipement doit être conforme aux normes IEC 60332-1-2 et IEC 60332-1-3 ou IEC 60332-2-2, selon la section du câble, ou IEC TS 60695-11-21, indépendamment de la section. Ces fils doivent être également conformes à la norme UL 2556 VW-1.

Instructions d'installation

La technologie utilisée dans ces détecteurs est conçue pour résister aux risques de fausses alarmes. Toutefois, il est conseillé d'éviter les causes d'instabilité potentielles, telles que :

- L'exposition du détecteur à la lumière directe du soleil
- Les sources de chaleur dans le champ de vision
- Les courants d'air puissants sur le détecteur
- La présence de grands animaux dans le champ de vision
- La présence d'objets à moins de 50 cm du détecteur anti-masque (AM)
- L'obstruction du champ de vision du détecteur par des objets volumineux, comme des meubles
- L'installation de deux détecteurs face à face à moins de 50 cm de distance

Installer le détecteur de manière que le mouvement d'un intrus traverse le champ de vision du détecteur (voir l'exemple à la Figure 21, objet 1). Il s'agit de la meilleure direction de détection de détection IRP.

Montage du détecteur

1. Relevez l'insert personnalisé et retirez la vis qui s'y trouve (figure 1).
2. A l'aide d'un tournevis, ouvrez délicatement le détecteur en faisant levier (figure 2).
3. Retirez la partie interne (figure 3).
4. Fixez la base au mur à une hauteur comprise entre 1,8 m et 3 m du sol. Pour le montage à plat, utilisez au moins deux vis (DIN 7998), une en position A et une en position B. Pour le montage en coin, utilisez les vis en positions C et D (voir figures 4 et 5).

Note : Tous les emplacements de vis ne disposent pas d'autoprotection à l'arrachement. Les emplacements sans autoprotection à l'arrachement dans la boîte d'alarme sont indiqués à la figure.

5. Raccordez le détecteur. Voir figures 7 et 8.
6. Sélectionnez le cavalier requis et la configuration des commutateurs DIP (voir « Réglage du détecteur » ci-dessous).
7. Remplacez la partie interne (figure 9).
8. Alignez le détecteur. Reportez-vous à la section « Alignement du faisceau et test de marche du détecteur » en page 30.
9. Retirez les œillères et placez les autocollants selon les besoins (voir « Sélection de la couverture » en page 32 et « Masquage des rideaux » en page 32).
10. Insérez les couvercles de protection contre les insectes (figure 10, étape 1).
11. Refermez le couvercle (étape 2).
12. Insérez la vis (si nécessaire) et remplacez l'insert personnalisé (étape 3).

Réglage du détecteur

Il faut redémarrer le détecteur (le remettre sous tension) après avoir modifié les paramètres ou les schémas de détection.

Figure 11

- | | |
|--|----------------------------|
| (1) Commutateurs DIP AM | (4) Port COM |
| (2) Contact d'autoprotection | (5) J1 : Sensibilité d'IRP |
| (3) J3 : Boucle double (disponible uniquement sur VE735AM) | (6) J2: MLR |
| | (7) Commutateurs DIP IRP |

Cavaliers

J1 : Sensibilité d'IRP

Le délai de déclenchement de l'alarme (vitesse de l'algorithme de décision) dépend directement de la sensibilité d'IRP ; plus la sensibilité est élevée, plus la vitesse de réaction du détecteur est rapide.

Voir figure 14.

Il existe trois niveaux de sensibilité d'IRP.

 Basse sensibilité : à utiliser dans les zones à risque de fausses alarmes. N'utilisez pas ce réglage pour les applications à grandes distances (>20 m / 65.6 ft.) ou les applications simple rideau (objet 1).

 Sensibilité moyenne : à utiliser dans la plupart des situations (configuration usine) (objet 2).

 Sensibilité haute : à utiliser dans les situations à haut risque. Recommandée pour utilisation dans les couloirs (objet 3).

J2 : Mode de localisation de rideau (MLR)

Ce mode permet de localiser avec précision les extrémités des rideaux. Lorsqu'un intrus intercepte un rideau, les voyants lumineux rouge et jaune clignotent alternativement.

Voir figure 15.

Ce mode est également utilisé pour l'alignement de longue distance (voir « Alignement du faisceau et test de marche du détecteur » en page 30).

 Off (Désactivé) (objet 1)

 On (Activé) (objet 2). Reportez-vous à la section « Sans l'outil d'alignement » en page 31.

J3 : Boucle double (disponible uniquement sur VE735AM)

Elle est utilisée pour régler le relais d'alarme et d'autoprotection. Elle permet de connecter le détecteur à tout type de centrale.

Voir figures 16 et 17.

Boucle équilibrée (4.7 kΩ)

 Les bornes 4 et 5 de la sortie d'alarme doivent être utilisées lors de l'établissement d'une connexion à la centrale.

Boucle AL et AP isolée (configuration usine)

 L'autoprotection est isolée du relais d'alarme. La résistance de boucle équilibrée dans le circuit d'autoprotection est court-circuitée.

Les bornes 3 et 4 de la sortie d'alarme doivent être utilisées lors de l'établissement d'une connexion à la centrale.

Boucle double

 La boucle AL et AP peut être contrôlée via deux câbles.

Dans une situation normale (pas d'alarme) l'impédance de la boucle double est de 4.7 kΩ. Pour une alarme de détecteur, le contact de relais d'alarme s'ouvre et l'impédance de la boucle double passe à 9.4 kΩ, indiquant une alarme. Lorsque le boîtier du détecteur est ouvert, le circuit d'autoprotection s'ouvre et la boucle double est interrompue, indiquant une alarme d'autoprotection.

Les bornes 4 et 5 sont reliés.

Les entrées de zone de la centrale sont connectées aux bornes 4 et 7.

Les bornes 3 et 6 ne sont pas utilisées.

Commutateurs DIP IRP

Voir figure 11, objet 7.

Tableau 1 : Commutateurs DIP IRP

| Fonction | Commutateur DIP On (Activé) | Commutateur DIP Off (Désactivé) |
|--------------------------|-----------------------------|---------------------------------|
| 1. Polarité | Activée haut* | Activée bas |
| 2. Carillon | Carillon activé | Carillon désactivé* |
| 3. Direction du carillon | De gauche à droite* | De droite à gauche |
| 4. Voyants | Voyants allumés* | Voyants éteints |

* Configuration usine

Commutateur DIP 1 : Polarité de tension de contrôle (CV)

Activé : « Activée haut » (par positif) fournit la logique standard avec une sortie active pour activer les entrées test de marche et jour/nuit.

Désactivé : « Activée bas » fournit une sortie non active pour activer les entrées test de marche et jour/nuit.

Commutateur DIP 2 : Carillon

Voir figure 12.

Le détecteur distingue la direction de l'intrus pendant la journée. Désactivez cette option en désactivant le carillon du détecteur. Lorsque le carillon est activé, le détecteur déclenche l'alarme dès lors qu'un intrus traverse les rideaux, de droite à gauche ou de gauche à droite.

Note : Si la borne jour/nuit n'est pas utilisée mais que le carillon est activé, celui-ci reste activé quel que soit le mode (armé/désarmé soit jour/nuit).

Commutateur DIP 3 : Direction du carillon

Voir figure 13.

Activé : Alarme activée lorsqu'un intrus se déplace de la gauche vers la droite.

Désactivé : Alarme activée lorsqu'un intrus se déplace de la droite vers la gauche.

Placez-vous dos au détecteur pour distinguer la gauche et la droite.

Commutateur DIP 4 : Voyants

Activé : Active les deux voyants du détecteur en permanence.

Désactivé : Met les deux voyants sous contrôle des entrées test de marche et jour/nuit.

Commutateurs DIP AM

Voir figure 11, objet 1.

Tableau 2 : Commutateurs DIP AM

| Fonction | Commutateur DIP On (Activé) | Commutateur DIP Off (Désactivé) | | | |
|--|-----------------------------|---------------------------------|---------------|-----------|---------------|
| 1. Quand signaler les sorties AM ou PT | Mode jour uniquement* | Mode jour/nuit | | | |
| 2. Sensibilité d'anti-masque | Haute | Standard* | | | |
| 3. Réinitialisation de AM ou PT | Après test de marche | Réinitialisation autorisée* | | | |
| 4. Signalisation des sorties AM ou PT | Relais: | | Relais:* | | |
| | | AM | Alarme | AM | Alarme |
| | AM | + | + | + | |
| | PT | + | | + | |

* Configuration usine

Commutateur DIP 1 : Quand signaler les sorties AM (anti-masque) ou PT (problème technique)

Activé : Signale les alarmes AM ou PT uniquement quand le système est en mode jour. Conforme à la norme EN 50131-2-2.

Désactivé : Signale toujours les alarmes AM ou PT.

Note : Pour éviter les alarmes AM en mode nuit, il est recommandé d'appliquer les paramètres du commutateur DIP suivants :

1: Activé, 2: Désactivé, 3: Désactivé, 4: Désactivé

Les alarmes AM seront dorénavant uniquement signalées à la centrale en mode jour par le relais AM. Les voyants sont contrôlés par les entrées jour/nuit et test de marche. La

réinitialisation de l'alarme AM peut être faite uniquement en mode test de marche.

N'indiquez jamais l'état du détecteur à un intrus via les voyants.

Commutateur DIP 2 : Sensibilité d'anti-masque

Activé : Augmente la sensibilité d'anti-masque. Le relais AM réagit en moins de 6 secondes.

Désactivé : Sélectionne la sensibilité d'anti-masque standard. Le relais AM réagit en moins de 12 secondes.

Commutateur DIP 3 : Réinitialisation des sorties AM/PT

Le détecteur VE700AM réinitialise une alarme AM une fois qu'il est sûr que la cause de l'alarme AM a été supprimée. Si le circuit AM ne peut pas revenir à ses niveaux de référence d'origine, soit le détecteur est toujours masqué, soit il a été endommagé. Le propriétaire doit alors vérifier physiquement si le détecteur est toujours fonctionnel.

Activé : Réinitialise l'état AM ou PT après 40 secondes d'inhibition suite au déclenchement d'une alarme IRP.

Désactivé : Réinitialise l'état AM ou PT suite au déclenchement d'une alarme IRP, lorsque le système est en mode jour et test de marche. Le voyant jaune clignote rapidement. Lorsque le système est en état nuit, le voyant jaune s'éteint et le système se réinitialise.

Commutateur DIP 4 : Signalisation de sorties AM ou PT

Activé : Signale les sorties AM à la fois sur les relais AM et d'alarme. Signale les sorties PT sur le relais AM uniquement.

Désactivé : Signale les sorties AM et PT sur le relais AM.

Test de l'anti-masque

Séquence d'initialisation AM : Lorsque le détecteur VE700AM est alimenté, le circuit AM attend que le cache du détecteur soit monté de manière appropriée.

Une fois le cache monté, le circuit AM surveille le boîtier et la zone environnante et stocke les niveaux des signaux reçus comme niveaux de référence. Cette procédure prend 75 secondes. Au cours de cette période, il ne doit y avoir aucun mouvement ou objet dans une zone environnante de 50 cm autour du détecteur.

Pour tester l'anti-masque, assurez-vous que le commutateur DIP IRP 4 est bien activé (voyant allumé) et maintenez votre main à environ 10 cm en face du détecteur pendant 12 secondes (si vous utilisez la sensibilité standard) ou pendant 6 secondes (si vous utilisez la sensibilité haute). Le voyant jaune s'allume en conséquence.

Alignement du faisceau et test de marche du détecteur

Avec l'outil d'alignement VE710

Voir figures 18 et 19.

1. Insérez le VE710 dans le sous-cadre avec le commutateur On/Off (marche/arrêt) orienté vers le bas.
2. Connectez-le au port COM.
3. Allumez le VE710.

AVERTISSEMENT ! Ne regardez pas directement le faisceau du laser.

La puissance de sortie est inférieure à 1 mW. En conséquence, le laser du VE710 a été classé comme un laser de classe 2, conformément à la norme IEC60825-1, et le réflexe de clignement des yeux est assez rapide pour prévenir tout dommage irréversible aux yeux.

4. Le point du laser indique l'alignement du produit (figure 18). Si ce point sur le mur dévie du centre de la zone de détection souhaitée située à 1 mètre du sol, dévissez les vis de fixation de la base (figure 4) et utilisez les trois vis de réglage dans la base pour réaligner le point au centre de la zone, comme illustré à la figure 19. Lorsque le point est correctement aligné, resserrez les vis de fixation de la base.
5. Retirez l'outil d'alignement et remettez le cache en place.
6. Effectuez le test de marche. Assurez-vous que le voyant lumineux rouge est allumé après le test de marche.

Sans l'outil d'alignement

Voir figure 19.

1. Insérez les œillères du miroir pour assurer le fonctionnement du détecteur en mode rideau simple.
2. Placez J2 et patientez jusqu'à l'extinction des voyants lumineux.
3. Déplacez-vous dans le champ de vision du détecteur, à une vitesse normale (sans pause) et à la distance maximale. Lorsque vous entrez dans la zone du faisceau, les deux voyants lumineux clignent simultanément.

Après avoir traversé le faisceau, si :

- a. Le voyant lumineux rouge est allumé (figure 20, objet 1), l'alignement est correct.
- b. Les voyants lumineux rouge et jaune clignent simultanément, le champ de vision est obstrué et insuffisant pour vérifier l'alarme.

Il existe deux possibilités :

- Si le clignotement a commencé près de la fin de la zone de détection, vous devez aligner le faisceau vers la gauche (figure 20, objet 2).
- Si le clignotement a commencé près du début de la zone de détection, vous devez aligner le faisceau vers la droite (figure 20, objet 3).

Desserrez les vis de fixation de la base (figure 4) et utilisez les trois vis de réglage dans la base pour réaligner le faisceau au centre, comme illustré à la figure 20. Lorsque le faisceau est correctement aligné, resserrez les vis de fixation de la base.

4. Si les voyants ne clignent pas, le rideau se situe hors de la portée de détection (figure 20, objet 4). Déplacez-vous dans le champ du faisceau sur une distance plus courte pour le détecter.
5. Répétez le test pour confirmer l'alignement correct du détecteur.
6. Enlevez J2.

Notes

- Si le MLR est activé, la sortie d'alarme l'est aussi.

- Il est conseillé de remettre le cache sur le détecteur pendant le test de marche du MLR.

Identification de l'état du détecteur via les voyants

Tableau 3 : Indication du voyant

| Etat du détecteur | Voyant jaune | Voyant rouge | Réinitialisation |
|--|--------------|--------------|--|
| Unité alimentée | | | Automatique après 70 secondes. |
| Tension haute/basse | | | Utiliser une tension correcte |
| MLR | | | |
| Un intrus intercepte les rideaux | | | |
| Alarme intrusion IRP | | | Automatique après 3 secondes |
| Alarme intrusion IRP | | | Automatique après 3 secondes |
| Alarme IRP verrouillée : 1ère alarme à s'activer | | | Passer en mode jour |
| Alarme IRP verrouillée : 2ème alarme à s'activer | | | Passer en mode jour |
| Alarme AM | | | Voir Tableau 2 en page 30, commutateur DIP 3 |
| Après réinitialisation de l'AM | | | Passer en mode nuit |
| Problème technique | | | Réussir un test de marche |

= Allumage continu = Clignotement normal (1 Hz)
 = Clignotement rapide (4 Hz)

Informations générales

Note : définissez tout d'abord la polarité active correcte pour la tension de contrôle (TC) en utilisant le commutateur DIP IRP 1. Le détecteur est en mode nuit lorsque la tension de contrôle correcte est appliquée à la borne 10 et en mode jour lorsque la tension de contrôle est déconnectée.

Verrouillage

Lorsque vous utilisez plusieurs détecteurs dans une seule boucle, câblez les entrées jour/nuit et test de marche, comme indiqué ci-après (à la figure 6).

Activation/désactivation à distance du voyant du test de marche

Voir figure 6.

Mettez le détecteur en mode jour et activez l'état test de marche. Le voyant du détecteur s'allume lorsque le relais d'alarme s'ouvre et s'éteint lorsque le relais se ferme. Vous pouvez maintenant effectuer le test de marche.

Pour activer le voyant lumineux de test de marche sans une entrée de tension de contrôle distante, paramétrez le commutateur DIP 4 sur On (Activé). Après le test de marche, paramétrez le commutateur DIP 4 sur Off (Désactivé).

Il est conseillé d'effectuer régulièrement des tests de marche du détecteur et de vérifier la communication avec la centrale.

Réglage de la mémoire d'alarme

Voir figure 6.

En mode jour, un voyant clignotant indique le ou les détecteurs qui ont déclenché une alarme en mode nuit.

En revenant au mode nuit, la mémoire est effacée et le voyant s'éteint.

L'activation du test de marche n'efface pas la mémoire. La désactivation du test de marche entraîne la réapparition de l'indication d'alarmes mémorisées.

Sélection de la couverture

Voir figures 21 et 22.

La couverture peut être modifiée pour répondre à des besoins spécifiques en utilisant les autocollants de miroir (fournis), comme indiqué. Il est recommandé de masquer les rideaux non utilisés donnant sur des objets situés très près du détecteur.

Attention : Le retrait des autocollants risque d'endommager la surface des miroirs !

Masquage des rideaux

Voir figure 23.

Les œillères de rideaux sont installées à la sortie d'usine sur le miroir. Pour retirer une œillère, retirez en premier lieu la partie interne du détecteur. Soulevez ensuite la partie inférieure de l'œillère et recourbez la partie supérieure pour la détacher.

Quand le détecteur est utilisé pour des portées de détection <20 m, mettre l'autocollant de masquage sur le miroir 60 m comme indiqué à la Figure 24.

AP ouverture et arrachement

Le détecteur dispose d'une AP à l'ouverture et à l'arrachement (conformément à la norme EN 50131-2-2).

Il est important d'utiliser la vis à la figure 4 pour assurer l'AP à l'arrachement.

Pour les applications utilisant un support en cornière, utilisez le système ST400 pour la protection contre l'arrachement (figure 25). Consultez cependant l'avertissement à la section « Montage du détecteur » en page 28.

Patte de fixation à pivot SB01 (facultatif)

Lorsqu'il n'est pas possible de monter le détecteur sur un mur, utilisez la patte de fixation à pivot SB01 pour le monter sur le plafond.

Voir figure 26.

Auto-test et test à distance du détecteur

Les problèmes techniques peuvent avoir deux causes :

- Ils sont causés par une surveillance constante du pyro et des niveaux de référence du circuit AM.
- Ils sont causés par l'auto-test et le test à distance.

Test à distance : Ce test vous permet de tester le VE700AM depuis la centrale. Activez-le à partir de la borne 12. Le détecteur VE700AM active le relais d'alarme si le résultat du test est positif et le relais AM si le résultat du test est négatif.

Test à distance

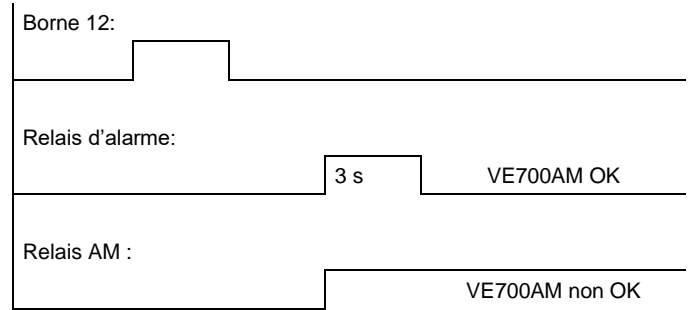

Auto-test : Le détecteur VE700AM surveille constamment les circuits IRP et AM. Une défaillance est reportée de la même manière qu'un problème technique.

Auto-test

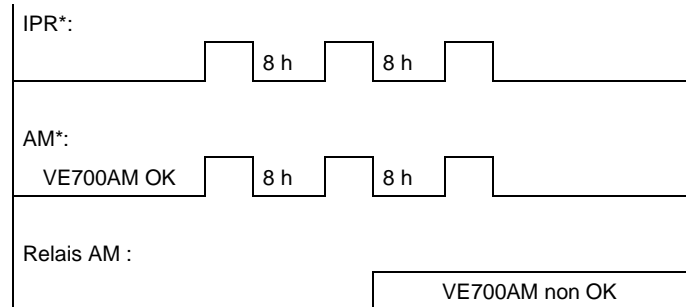

* Démarre 1 heure après l'installation

Problème technique

Un problème technique détecté par la surveillance continue peut être réinitialisé de deux manières :

- Réinitialisation autorisée. Mettez le système en état jour et test de marche afin de procéder à un test de marche. Lors de la prochaine alarme IRP, le système est réinitialisé si tous les niveaux de référence sont compris dans les limites indiquées.
- Réinitialisation automatique. Après une période d'inhibition de 40 secondes, il est réinitialisé après un test marche réussi si tous les niveaux de référence sont compris dans les limites indiquées.

Un problème technique détecté par un auto-test ou un test à distance peut être réinitialisé par un autre auto-test ou un test à distance si le test est réussi.

Glossaire

Anti-masque (AM). Fonction du détecteur lui permettant de détecter si quelqu'un essaye de le masquer (par exemple, à l'aide d'une bombe de peinture). Lorsqu'un masquage est détecté, un relais est activé.

Auto-test. Le détecteur surveille lui-même le capteur et le circuit de traitement des signaux incorporé correspondant.

Masquage. Fait de placer un obstacle matériel (comme du papier, du métal ou de la peinture) à proximité ou sur le détecteur pour l'empêcher de détecter un intrus.

Mémoire alarme. Support de stockage situé sur le détecteur et pouvant enregistrer les signaux générés par le détecteur.

Mode de localisation de rideau (MLR). Fonction du détecteur permettant d'identifier précisément les extrémités des rideaux.

Mode jour. Le détecteur ne génère aucun signal ou message d'alarme lorsqu'il détecte une personne dans son champ de vision.

Mode nuit. Le détecteur génère un signal ou message d'alarme lorsqu'il détecte une personne dans son champ de vision.

Problème technique (PT). Signal ou message de défaut généré sur le relais AM lorsqu'une erreur apparaît sur le détecteur.

Rideaux. Couche continue verticale de zones de détection. Le détecteur IRP peut détecter le mouvement uniquement dans la zone couverte par les rideaux et non dans les espaces qui existent entre ces derniers.

Test à distance. La centrale surveille le capteur du détecteur et le circuit de traitement des signaux incorporé correspondant.

Test de marche. Test opérationnel effectué par l'installateur pour vérifier que l'équipement peut générer une alarme.

Spécifications techniques

| | |
|--|--|
| Puissance d'entrée | 9 à 15 V \equiv (12 V nominal) |
| Ondulation crête à crête | 2 V (à 12 V \equiv) |
| Consommation électrique : | |
| Fonctionnement normal | 20 mA |
| Alarme | 24 mA |
| Maximum | 34 mA |
| Tension d'entrée de contrôle (bornes 10-11-12) | Basse de 0 à 1,5 V \equiv Élevée de 3,5 à 15 V \equiv |
| Hauteur de montage | 1,8 à 3 m (5,9 à 9,8 ft.) |
| Vitesse cible | 10 cm/s à 4 m/s (4 in./sec à 13 ft./sec) |
| Relais d'alarme | Le relais optique est indifférent aux forces magnétiques |
| Sortie d'alarme | 80 mA à 30 V \equiv max. |
| Sortie autoprotection | 80 mA à 30 V \equiv max. |
| Sortie défaut | 80 mA à 30 V \equiv max. |
| Temps d'alarme | 3 s |
| Temps de démarrage du détecteur | 70 s |
| Température de fonctionnement | -10 à +55°C (+14 à 130°F) |
| Dimensions (H x L x P) | 175 x 93 x 66 mm (6,88 x 3,66 x 2,60 in.) |
| Poids | 275 g |
| Nombre de rideaux | 1 à 60 m, 5 à 20 m, 4 à 18,5 m, 2 à 18 m (1 à 197 ft., 5 à 65,6 ft., 4 à 60,7 ft., et 2 à 59 ft.) Voir figures 21 et 22. |
| Angle de vue | 86° à 20 m et 3° à 60 m |
| Classe IP/IK | IP30 IK02 |

Information réglementaire

| | |
|------------|---|
| Fabriquant | MISE SUR LE MARCHÉ PAR : Carrier Fire & Security Americas Corporation Inc. 13995 Pasteur Blvd Palm Beach Gardens, FL 33418, USA REPRÉSENTANT DE L'UNION EUROPÉENNE AUTORISÉ : Carrier Fire & Security B.V. Kelvinstraat 7, 6003 DH Weert, Pays-Bas |
|------------|---|

Avertissements et avis de non-responsabilité



CES PRODUITS SONT DESTINÉS À DES PROFESSIONNELS EXPÉRIMENTÉS, QUI DOIVENT ÉGALEMENT SE CHARGER DE LEUR INSTALLATION. CARRIER FIRE & SECURITY NE PEUT GARANTIR QU'UNE PERSONNE OU ENTITÉ FAISANT L'ACQUISITION DE CEUX-CI, Y COMPRIS UN REVENDEUR AGRÉÉ, DISPOSE DE LA FORMATION OU DE L'EXPÉRIENCE REQUISE POUR PROCÉDER À CETTE MÊME INSTALLATION DE FAÇON APPROPRIÉE.

Pour obtenir des informations supplémentaires sur les garanties et la sécurité, rendez-vous à l'adresse

<https://firesecurityproducts.com/policy/product-warning/> ou scannez le code QR.

Certification



Approbation

VE735AM : NF-A2P N° 2630000460 Type 3



Certifié suivant les référentiels :
NFC48-225
C48-433
NF324-H58
CNPP Cert
www.cnpp.com
AFNOR Certification
www.afnor.org

ICES-003

VE73x: Cet appareil numérique de la classe B est conforme à la norme ICES-003 du Canada.

REACH

Ce produit peut contenir des substances figurant également sur la Liste de substances candidates à une concentration supérieure à 0,1 % p/p, selon la Liste de substances candidates la plus récente publiée sur le site web de l'Agence européenne des produits chimiques (ECHA).

Vous trouverez des renseignements sur l'utilisation sécuritaire du produit à l'adresse <https://firesecurityproducts.com/en/content/intrusi-on-intro>



2012/19/EU (WEEE) : Les produits marqués de ce symbole peuvent pas être éliminés comme déchets municipaux non triés dans l'Union européenne. Pour le recyclage, retourner ce produit à votre fournisseur au moment de l'achat d'un nouvel équipement équivalent, ou à des points de collecte désignés. Pour plus d'informations, voir: recyclethis.info

Documentation produit

Veillez consulter le lien Web suivant pour récupérer la version électronique de la documentation du produit.



Ce lien vous guidera vers la page de contact régional EMEA. Sur cette page, vous pouvez demander votre connexion au portail Web sécurisé où tous les manuels sont stockés.

<https://firesecurityproducts.com/en/contact>

Informations de contact

firesecurityproducts.com ou www.aritech.com

Introduzione

VE735AM e VE736AM sono rilevatori di movimento PIR/AM, vale a dire dotati di tecnologia PIR brevettata e di antimascheramento a canale multiplo.



AVVERTIMENTO! L'apparecchiatura non è collegata a terra. Qualsiasi circuito esterno collegato all'apparecchiatura deve essere situato nello stesso edificio e collegato a un conduttore di terra di protezione.

L'isolamento del cavo dei cavi collegati all'apparecchiatura deve essere conforme a IEC 60332-1-2 e IEC 60332-1-3 o IEC 60332-2-2, a seconda della sezione del cavo, o IEC TS 60695-11-21, indipendentemente di area della sezione trasversale. In alternativa, tali cavi devono essere conformi alla norma UL 2556 VW-1.

Linee guida per l'installazione

La tecnologia contenuta nel rilevatore è a prova di falsi allarmi. È tuttavia opportuno evitare possibili fattori di instabilità, quali:

- Esposizione del rilevatore alla luce solare diretta
- Fonti di calore all'interno del campo visivo
- Forti correnti d'aria in prossimità del rilevatore
- Animali di grossa taglia all'interno del campo visivo
- Presenza di oggetti nel raggio di 50 cm dal rilevatore antimascheramento
- Oscuramento del campo visivo del rilevatore con oggetti di grandi dimensioni (es. mobilio)
- Installazione di due rilevatori l'uno di fronte all'altro a meno di 50 cm di distanza

Installare il sensore in modo che l'aspettato movimento dell'intruso incroci il campo visivo (vedere esempio in Figura 21, oggetto 1). Questa è la direzione in cui il sensore PIR ha il massimo della prestazione di rilevazione.

Montaggio del rilevatore

1. Sollevare la chiusura a incastro e rimuovere la vite (figura 1).
2. Aprire il rilevatore facendo leva con un cacciavite (figura 2).
3. Rimuovere la parte interna (figura 3).
4. Fissare la base al muro ad un'altezza dal pavimento compresa tra 1,8 e 3 m. Per il montaggio su superficie piana, utilizzare almeno due viti (DIN 7998), una nella posizione A e una nella posizione B. Per il montaggio angolare, utilizzare le viti nelle posizioni C o D (vedere figura 4 e 5).

ATTENZIONE: non tutte le posizioni delle viti sono dotate di protezione antimanomissione e antirimozione. Le posizioni non dotate di protezione antirimozione sono mostrate nel riquadro contrassegnato dal simbolo di Attenzione nella figura.

5. Collegare il rilevatore. Vedere figura 7 e 8.

6. Selezionare le impostazioni desiderate dei ponticelli e dei commutatori DIP switch (sezione "Impostazione del rilevatore" più sotto).
7. Riposizionare la parte interna (figura 9).
8. Allineare il rilevatore. Consultare la sezione "Allineamento della tenda centrale e test di copertura del rilevatore" a pagina 36.
9. Rimuovere la schermatura e applicare gli adesivi secondo necessità. Consultare "Selezione del campo di copertura" a pagina 37 e "Blocco delle tende" a pagina 37.
10. Inserire i tappi di protezione dagli insetti (figura 10, passo 1).
11. Chiudere il coperchio (passo 2).
12. Inserire la vite se necessario e riposizionare la chiusura a incastro (passo 3).

Impostazione del rilevatore

Riavviare (spegnere e riaccendere) il rilevatore dopo aver modificato le impostazioni o il campo di rilevazione.

Figura 11

- | | |
|--|----------------------------|
| (1) Commutatori DIP switch AM | (4) Porta COM |
| (2) Contatto antimanomissione | (5) J1: Sensibilità PIR |
| (3) J3: Doppio bilanciamento (solo su VE735AM) | (6) J2: CLM |
| | (7) Commutatori DIP switch |

Ponticelli

J1: Sensibilità PIR

Questa impostazione agisce sulle semitende da interessare per ottenere un allarme; maggiore è la sensibilità, maggiore è la velocità di reazione del sensore. Vedere figura 14.

Sono disponibili tre diverse sensibilità PIR.



Sensibilità bassa: da utilizzare quando vi è il rischio di falsi allarmi. Non utilizzare in applicazioni a lungo raggio (>20 m) o a tenda singola (oggetto 1).



Sensibilità media: per la maggior parte delle situazioni (impostazione di fabbrica) (oggetto 2).

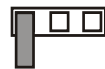

Sensibilità alta: per situazioni ad alto rischio. Raccomandata per l'uso nei corridoi (oggetto 3).

J2: Modalità di posizionamento della tenda centrale (CLM)

Consente di identificare esattamente la posizione dei margini delle tende di rilevazione. Quando un intruso attraversa una delle tende, i LED rosso e giallo lampeggiano alternativamente.

Vedere figura 15.

J2 viene utilizzato anche per l'allineamento della tenda centrale a lungo raggio (vedere la sezione "Allineamento della tenda centrale e test di copertura del rilevatore" a pagina 36).



Disattivata (Off) (oggetto 1).



Attivata (On) (oggetto 2). Vedere "Senza lo strumento di allineamento" a pagina 36.

J3 : Doppio bilanciamento (solo su VE735AM)

Serve per l'impostazione del relè di allarme e antimanomissione e consente di collegare il rilevatore a qualsiasi centrale.

Vedere figura 16 e 17.



Circuito con resistenza di fine linea singola (4.7 kΩ)

Per il collegamento alla centrale utilizzare i morsetti 4 e 5 dell'uscita allarme.



Circuito di allarme e antimanomissione isolati (impostazione di fabbrica)

Il relè di manomissione è isolato dal relè di allarme. Il resistore di fine linea del circuito antimanomissione è cortocircuitato.

Per il collegamento del relè di allarme alla centrale utilizzare i morsetti 3 e 4.



Doppio bilanciamento

I circuiti di allarme e antimanomissione possono essere monitorati su due fili.

In condizioni normali (nessun allarme) l'impedenza del circuito è 4.7 kΩ. Nell'allarme del rilevatore, il contatto del relè di allarme si apre e l'impedenza del circuito sale a 9.4 kΩ, indicando un allarme. Quando il contenitore del rilevatore viene aperto, il circuito antimanomissione si apre e il circuito viene interrotto, indicando così un allarme antimanomissione.

I morsetti 4 e 5 sono collegati.

Gli ingressi di zona della centrale sono collegati ai morsetti 4 e 7.

I morsetti 3 e 6 non sono utilizzati.

Commutatori DIP switch

Vedere figura 11, oggetto 7.

Tabella 1: Commutatori DIP switch PIR

| Funzione | DIP switch ON | DIP switch OFF |
|-------------------------------|-----------------------|----------------------|
| 1. Polarità | Attiva alta* | Attiva bassa |
| 2. Controllo giorno | Attivato | Disattivato* |
| 3. Direzione controllo giorno | Da sinistra a destra* | Da destra a sinistra |
| 4. LED | LED accesi* | LED spenti |

* Impostazione di fabbrica

Commutatore DIP switch 1: Polarità della tensione di controllo (CV)

ON: "Attiva alta" fornisce la logica standard attiva alta che abilita gli ingressi test di copertura (walk test) e giorno/notte (day/night).

OFF: "Attiva bassa" fornisce la logica attiva bassa che abilita gli ingressi test di copertura e giorno/notte.

Commutatore DIP switch 2: Controllo giorno

Vedere figura 12.

Il rilevatore è in grado di distinguere la direzione di movimento dell'intruso durante il giorno. Per disattivare la funzione, impostare il rilevatore su Controllo giorno disattivato. Quando è attivo il controllo giorno, il rilevatore è in grado di attivare un

allarme se un intruso cammina da destra verso sinistra o da sinistra verso destra attraverso le tende di rilevazione.

Nota: se il morsetto giorno/notte non viene usato ed è attivo il controllo giorno, questo sarà attivo in entrambe le modalità inserimento e disinserimento (giorno/notte).

Commutatore DIP switch 3: Direzione controllo giorno

Vedere figura 13.

ON: l'allarme scatta quando l'intruso procede da sinistra a destra.

OFF: l'allarme scatta quando l'intruso procede da destra a sinistra.

Per determinare la sinistra e la destra porsi davanti al rilevatore con la schiena rivolta ad esso.

Commutatore DIP switch 4: LED

ON: attiva entrambi i LED del rilevatore in qualsiasi momento.

OFF: mette entrambi i LED sotto il controllo degli ingressi test di copertura (Walk Test) e giorno/notte (Day/Night).

Commutatori DIP switch AM

Vedere figura 11, oggetto 1.

Tabella 2: Commutatori DIP switch AM

| Funzione | DIP switch ON | | DIP switch OFF | |
|--------------------------------------|------------------------|---------|--------------------|---------|
| 1. Quando segnalare l'uscita AM o TF | Solo modo giorno* | | Modo giorno/notte | |
| 2. Sensibilità AM | Alta | | Standard* | |
| 3. Reset AM o TF | Dopo test di copertura | | Reset autorizzato* | |
| 4. Come segnalare l'uscita AM o TF | Relè: | | Relè:* | |
| | AM | Allarme | AM | Allarme |
| | + | + | + | |
| | TF | | + | |

* Impostazione di fabbrica

Commutatore DIP switch 1: Quando segnalare l'uscita AM (antimascheramento) o TF (guasto tecnico)

ON: segnala l'uscita AM o TF solo quando il sistema è nel modo giorno. Conforme allo standard EN 50131-2-2.

OFF: segnala sempre l'uscita AM o TF.

Nota: per prevenire allarmi durante il modo notte, si consiglia di impostare i commutatori DIP switch nel modo seguente:

1: ON, 2: OFF, 3: OFF, 4: OFF

Gli allarmi antimascheramento (AM) vengono in questo modo segnalati alla centrale durante il modo giorno dal relè AM. I LED sono controllati dagli ingressi giorno/notte e test di copertura. Il reset degli allarmi AM può essere effettuato solo nel modo test di copertura.

Evitare che l'intruso possa riconoscere lo stato del rilevatore tramite i LED.

Commutatore DIP switch 2: Sensibilità AM

ON: seleziona un elevato livello di sensibilità antimascheramento. Il relè antimascheramento reagisce entro 6 secondi.

OFF: seleziona la sensibilità antimascheramento standard. Il relè antimascheramento reagisce entro 12 secondi.

Commutatore DIP switch 3: Reset dell'uscita AM/TF

Il rilevatore VE700AM consente il reset di un allarme antimascheramento solo dopo aver accertato che la causa dell'allarme è stata rimossa. Se i circuiti antimascheramento non possono tornare ai livelli di riferimento iniziali, significa che il rilevatore è ancora mascherato o è possibile che sia stato danneggiato. L'utente deve accertarsi tramite ispezione visiva della corretta funzionalità del rilevatore.

ON: dopo un periodo di inibizione di 40 secondi, resetta lo stato AM o TF dopo un allarme PIR.

OFF: Resetta lo stato AM o TF dopo un allarme PIR, quando il sistema è impostato nello stato giorno e l'ingresso test di copertura (walk test) è attivato. Il LED giallo lampeggerà velocemente. Quando il sistema è nello stato notte, il LED giallo si spegne e il sistema si resetta.

Commutatore DIP switch 4: Come segnalare l'uscita AM o TF

ON: segnala AM su entrambi i relè AM e allarme e TF solo sul relè AM.

OFF: segnala AM e TF solo sul relè AM.

Test dell'antimascheramento

Sequenza di avvio AM: all'accensione del VE700AM, i circuiti AM attenderanno il completamento del montaggio del coperchio del rilevatore.

Non appena il coperchio è montato, i circuiti AM iniziano il monitoraggio dell'alloggiamento e dell'area circostante, memorizzando i livelli di segnale ricevuti come livelli di riferimento. Questa procedura richiede 75 secondi. In questo intervallo di tempo, nell'area circostante non deve esserci movimento né devono essere temporaneamente posizionati oggetti in un raggio di 50 cm dal rilevatore.

Per testare l'antimascheramento, verificare che il commutatore DIP switch PIR 4 sia impostato su ON (LED acceso), quindi tenere la mano a circa 10 cm di distanza dal rilevatore per 12 secondi (quando si usa una sensibilità standard) o per 6 secondi (quando si usa una sensibilità elevata). Il LED giallo si accende come previsto.

Allineamento della tenda centrale e test di copertura del rilevatore

Con lo strumento di allineamento VE710

Vedere figura 18 e 19.

1. Inserire il VE710 nell'apposito alloggiamento, con l'interruttore On/Off rivolto verso il pavimento.
2. Collegarlo alla porta COM.
3. Accendere il VE710.

ATTENZIONE: non guardare il raggio laser.

La potenza di uscita è inferiore a 1 mW. Di conseguenza il laser del VE710 è classificato secondo IEC60825-1 come un laser di Classe 2. Il riflesso di chiusura delle palpebre è sufficientemente veloce da evitare danni permanenti all'occhio.

4. Il punto luminoso generato dal laser indica l'allineamento del prodotto (figura 18). Se il punto sulla parete si discosta dal centro dell'area di rilevazione desiderata e da 1 m rispetto al pavimento, allentare le viti di fissaggio della base (figura 4) e usare le tre viti di regolazione nella base per riallinearlo al centro, come indicato nella figura 19. Quando il punto luminoso è riallineato correttamente, riavvitare le viti di fissaggio della base.
5. Rimuovere lo strumento di allineamento e riposizionare il coperchio.
6. Eseguire il test di copertura. Assicurarsi che il LED rosso sia acceso dopo il test di copertura.

Senza lo strumento di allineamento

Vedere figura 19.

1. Inserire gli schermi dello specchio per fare in modo che il rilevatore sia in modalità di copertura a tenda singola.
2. Portare J2 su ON e attendere che entrambi i LED si spengano.
3. Camminare davanti al rilevatore, attraverso il campo visivo, a velocità normale (senza fermarsi) e alla distanza massima possibile. Quando si attraversa il fascio, entrambi i LED iniziano a lampeggiare simultaneamente.

Dopo aver attraversato il fascio:

- a. Se il LED rosso è acceso (figura 20, oggetto 1), l'allineamento è corretto.
- b. Se il LED giallo e quello rosso lampeggiano simultaneamente, il campo visivo è ostruito e non è sufficiente a verificare un allarme.

Sono disponibili due possibilità:

- Se il lampeggiamento è iniziato verso la fine dell'area di rilevazione, è necessario allineare il fascio a sinistra (figura 20, oggetto 2).

- Se il lampeggiamento è iniziato verso l'inizio dell'area di rilevazione, è necessario allineare il raggio laser a destra (figura 20, oggetto 3).

Allentare le viti di fissaggio della base (figura 4) e usare le tre viti di regolazione nella base per riallineare il fascio al centro, come mostrato nella figura 20. Quando il fascio è riallineato correttamente, riavvitare le viti di fissaggio della base.













4. Se i LED non lampeggiano, la tenda è esterna all'area di rilevazione (figura 20, oggetto 4). Camminare attraverso il fascio a una distanza inferiore per cercare di rilevarlo.
5. Eseguire nuovamente il test di copertura per verificare il corretto allineamento del rilevatore.
6. Posizionare J2 su OFF.



Note

- Se è attiva la modalità di identificazione della posizione della tenda centrale (CLM), viene attivata l'uscita allarme.
- Si consiglia di posizionare il coperchio sul rilevatore durante il test di copertura CLM.

Identificazione dello stato del rilevatore tramite i LED

Tabella 3: Indicatori LED

| Stato rilevatore | LED giallo | LED rosso | Per il reset |
|---|---|---|--|
| Accensione |  |  | Automatico dopo 70 secondi |
| Tensione alta/bassa |  |  | Applicare la tensione corretta |
| CLM: | | | |
| Qualcuno penetra nelle tende di rilevazione |  |  | |
| Allarme anti intrusione PIR | |  | Automatico dopo 3 secondi |
| Allarme anti intrusione PIR | |  | Automatico dopo 3 secondi |
| Allarme PIR memorizzato: 1° ad attivarsi | |  | Commutare su modo giorno |
| Allarme PIR memorizzato: 2° ad attivarsi | |  | Commutare su modo giorno |
| Allarme AM |  | | Vedere la Tabella 2 a pagina 35, commutatore DIP switch 3. |
| Dopo il reset AM |  | | Commutare a modo notte |
| Guasto tecnico |  | | Eseguire con successo un test di copertura |

 = Acceso fisso  = Lampeggiamento normale (1 Hz)
 = Lampeggiamento veloce (4 Hz)

Informazioni generali

Nota: impostare la corretta polarità attiva della tensione di controllo (CV) utilizzando il commutatore DIP switch PIR 1. Il rilevatore si trova nel modo notte quando viene applicata la corretta tensione di controllo al morsetto 10 e nel modo giorno quando la tensione viene scollegata.

Collegamenti

Se si utilizzano più rilevatori in un unico circuito, effettuare i collegamenti per giorno/notte (day/night, D/N) e test di copertura (Walk Test, WT) come illustrato di seguito (e riportato anche nella figura 6).

Attivazione/disattivazione remota del LED del test di copertura

Vedere figura 6.

Attivare la modalità giorno del rilevatore e lo stato di test di copertura. Il LED del rilevatore si accenderà all'apertura del relè di allarme e si spegnerà alla sua chiusura. Ora è possibile effettuare il test di copertura.

Per abilitare il LED del test di copertura senza un ingresso remoto della tensione di controllo, impostare il commutatore DIP switch 4 su acceso. Dopo aver effettuato il test di copertura, impostare il commutatore DIP switch 4 su spento.

Si consiglia di effettuare periodicamente test di copertura e controlli delle comunicazioni con la centrale.

Impostazione della memoria di allarme

Vedere figura 6.

Nel modo giorno un LED lampeggiante indica il rilevatore che ha provocato l'allarme durante il modo notte.

Per azzerare la memoria e spegnere il LED, reimpostare il modo notte.

La sola abilitazione del test di copertura non comporta l'azzeramento della memoria di allarme: disattivando il test di copertura, l'indicazione degli allarmi memorizzati verrà nuovamente visualizzata.

Selezione del campo di copertura

Vedere figura 21 e 22.

È possibile modificare il campo di copertura per adattarlo a determinate esigenze utilizzando gli adesivi per gli specchi, come illustrato. È opportuno schermare le tende non utilizzate rivolte verso oggetti situati in prossimità del rilevatore.

Attenzione: la rimozione degli adesivi potrebbe danneggiare la superficie dello specchio.

Blocco delle tende

Vedere figura 23.

Gli schermi per lo specchio sono montati sullo specchio in fabbrica. Per rimuovere un oscuratore, rimuovere prima la parte interna del rilevatore. Quindi sollevare la parte inferiore dell'oscuratore e muovere la parte superiore per allentarla.

Quando il sensore viene utilizzato per il rilevamento nel campo <20 m, inserire il grande adesivo di mascheramento oltre i 60 m sullo specchio come mostrato in figura 24.

Protezione antirimozione e antimanomissione

Il rilevatore è dotato di protezione antirimozione e antimanomissione (in conformità con lo standard EN 50131-2-2).

Per fissare correttamente la protezione antirimozione, è importante utilizzare la vite nella figura 4.

Per applicazioni con montaggio ad angolo, usare la protezione antirimozione e antimanomissione ST400 (figura 25). Tenere presente l'avvertenza riportata al passo 4 della sezione "Montaggio del rilevatore" a pagina 34.

Nota: per la conformità al II° livello delle norme CEI 79-2 è obbligatorio l'utilizzo della protezione antirimozione.

Supporto mobile SB01 (opzionale)

Quando non è possibile montare direttamente a parete il rilevatore, utilizzare il supporto SB01 per montarlo a soffitto.

Vedere figura 26.

Nota: il supporto mobile SB01 non è certificato IMQ-SISTEMI DI SICUREZZA.

Test remoto e autotest

I guasti tecnici possono avere due cause.

- Il monitoraggio continuo del sensore piroelettrico e i livelli di riferimento dei circuiti antimascheramento.
- Il test remoto e l'autotest.

Test remoto: questo test consente di verificare il VE700AM dalla centrale. Usare il morsetto 12 per attivarlo. Il VE700AM attiva il relè allarme se il risultato del test è positivo e il relè antimascheramento se il risultato del test è negativo.

Test remoto

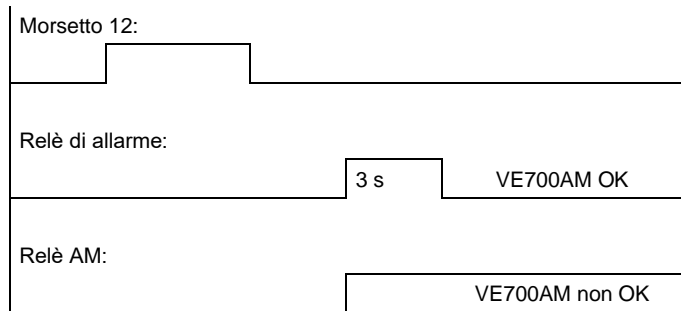

Autotest: il VE700AM effettua il monitoraggio continuo del PIR e dei circuiti AM. Gli eventuali difetti vengono segnalati come guasti tecnici.

Autotest

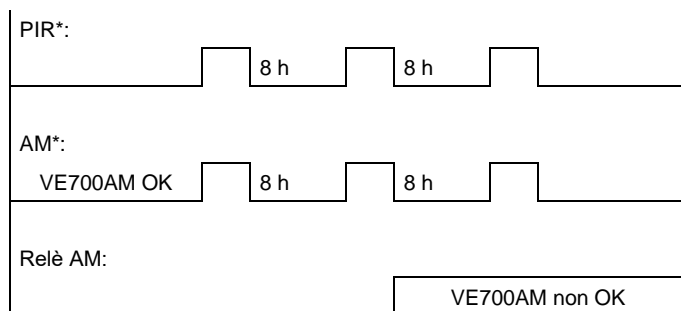

* Inizia 1 ora dopo l'installazione.

Guasto tecnico

Il reset di un guasto tecnico rilevato dal monitoraggio continuo può essere effettuato in due modi:

- Reset autorizzato. Impostare il sistema su giorno e test di copertura ed eseguire il test di copertura. Al successivo allarme PIR, il sistema effettua il reset se tutti i livelli di riferimento rientrano nei limiti specificati.
- Auto reset. Dopo un periodo di inibizione di 40 secondi, viene effettuato il reset automatico dopo un test di copertura superato se tutti i livelli di riferimento rientrano nei limiti specificati.

Il reset di un guasto tecnico rilevato tramite test remoto o autotest può essere effettuato solo tramite un altro autotest o test remoto se il test viene superato.

Glossario

Antimascheramento (AM). Funzione del rilevatore che consente di rilevare eventuali tentativi di mascheramento (ad esempio, con vernice a spruzzo). Quando viene rilevato un tentativo di mascheramento, si attiva un relè.

Autotest. Il rilevatore stesso controlla il sensore del rilevatore e i circuiti di elaborazione del segnale.

Guasto tecnico (TF). Messaggio o segnale di guasto generato sul relè antimascheramento quando si verifica un guasto del rilevatore.

Mascheramento. L'utilizzo di una barriera fisica (carta, metallo o vernice a spruzzo) nelle vicinanze o a contatto con il

rilevatore che compromette la capacità del dispositivo di rilevare un'intrusione.

Memoria allarme. Supporto di memorizzazione presente nel rilevatore in grado di registrare i segnali generati dal dispositivo.

Modalità di individuazione della posizione della tenda centrale (CLM). Funzione del rilevatore che identifica con precisione i bordi delle tende di rilevazione.

Modo giorno. Il rilevatore non genera un messaggio o un segnale di allarme quando viene attivato dal movimento di una persona davanti ad esso.

Modo notte. Il rilevatore genera un messaggio o un segnale di allarme quando viene attivato dal movimento di una persona davanti ad esso.

Tende. Area continua verticale di zone di rilevazione. Il rilevatore PIR è in grado di rilevare il movimento all'interno delle tende, non negli spazi tra di esse.

Test di copertura. Test di funzionalità effettuato dall'installatore per verificare che il sistema genera un allarme.

Test remoto. La centrale controlla il sensore del rilevatore e i circuiti di elaborazione del segnale.

Specifiche tecniche

| | |
|---|--|
| Corrente d'ingresso | 9 - 15 V $\overline{\text{---}}$ (12 V $\overline{\text{---}}$ nominale) |
| Ondulazione residua picco-picco | 2 V (a 12 V $\overline{\text{---}}$) |
| Consumo di corrente: | |
| Funzionamento normale | 20 mA |
| Allarme | 24 mA |
| Massimo | 34 mA |
| Tensione di ingresso di controllo (morsetti 10-11-12) | Bassa da 0 a 1,5 V $\overline{\text{---}}$ Alta da 3,5 a 15 V $\overline{\text{---}}$ |
| Altezza di montaggio | Min 1,8 m — max 3,0 m |
| Gamma velocità bersaglio | 10 cm/s — 4 m/s |
| Relè di allarme | Il relè ottico è immune all'influenza magnetica |
| Uscita allarme | 80 mA a 30 V $\overline{\text{---}}$ max |
| Uscita antimanomissione | 80 mA a 30 V $\overline{\text{---}}$ max |
| Uscita guasto | 80 mA a 30 V $\overline{\text{---}}$ max |
| Tempo di allarme | 3 secondi |
| Tempo di avvio rilevatore | 70 secondi |
| Temperatura di funzionamento | Da -10 a +55°C Certificata da +5 a 40°C |
| Umidità relativa | Max 95% |
| Dimensioni (A x L x P) | 175 x 93 x 66 mm |
| Peso | 275 g |
| Numero di tende | 1 a 60 m, 5 a 20 m, 4 a 18,5 m, 2 a 18 m. Vedere figura 21 e 22. |
| Angolo visivo | 86° a 20 m e 3° a 60 m |
| Gradi di protezione IP/IK | IP30 IK02 |

Certificazione e conformità

| | |
|-------------|---|
| Costruttore | MESSO SUL MERCATO DA: Carrier Fire & Security Americas Corporation Inc. 13995 Pasteur Blvd Palm Beach Gardens, FL 33418, USA AUTORIZZATO RAPPRESENTANTE UE: Carrier Fire & Security B.V. Kelvinstraat 7, 6003 DH Weert, Netherlands |
|-------------|---|

Avvertenze sul prodotto e dichiarazioni di non responsabilità



QUESTI PRODOTTI SONO DESTINATI ALLA VENDITA A, E DEVONO ESSERE MONTATI DA, UN ESPERTO QUALIFICATO. CARRIER FIRE & SECURITY NON PUÒ GARANTIRE CHE LE PERSONE O GLI ENTI CHE ACQUISTANO I SUOI PRODOTTI, COMPRESI I "RIVENDITORI AUTORIZZATI", DISPONGANO DELLA FORMAZIONE O ESPERIENZA ADEGUATE PER ESEGUIRE LA CORRETTA INSTALLAZIONE DI PRODOTTI PER LA SICUREZZA E PER LA PROTEZIONE ANTINCENDIO.

Per ulteriori informazioni sulle esclusioni di garanzia e sulla sicurezza dei prodotti, consultare il sito <https://firesecurityproducts.com/policy/product-warning/> oppure eseguire la scansione del codice QR.

Certificazione



REACH

Il prodotto può contenere sostanze che sono anche sostanze appartenenti all'elenco di candidati per una concentrazione superiore allo 0,1% p / p, l'elenco dei candidati pubblicato più di recente è disponibile sul sito Web dell'ECHA.

Informazioni sull'uso sicuro sono disponibili all'indirizzo <https://firesecurityproducts.com/en/content/intrusi-on-intro>



2012/19/EU (Direttiva WEEE): I prodotti contrassegnati con questo simbolo, non possono essere smaltiti nei comuni contenitori per lo smaltimento rifiuti, nell'Unione Europea. Per il loro corretto smaltimento, potete restituirli al vostro fornitore locale a seguito dell'acquisto di un prodotto nuovo equivalente, oppure rivolgervi e consegnarli presso i centri di raccolta preposti. Per maggiori informazioni vedere: recyclethis.info

Documentazione Prodotto



Consultare il seguente collegamento Web per recuperare la versione elettronica della documentazione del prodotto.

Questo link ti guiderà alla pagina dei contatti regionali EMEA. In questa pagina è possibile richiedere l'accesso al portale Web protetto in cui sono memorizzati tutti i manuali.

<https://firesecurityproducts.com/en/contact>

Contatto per informazioni

firesecurityproducts.com o www.aritech.com

NL: Installatie handleiding

Inleiding

De VE735AM/VE736AM zijn PIR/AM-bewegingssensors. In de sensors is gepatenteerde, beproefde PIR-technologie en multikanalige antimaskering toegepast.



WAARSCHUWING! De apparatuur is niet geaard. Elk extern circuit dat op de apparatuur wordt aangesloten, moet zich in hetzelfde gebouw bevinden en zijn aangesloten op een beschermde aarde aansluiting.

Draadisolatie van kabels aangesloten op de apparatuur moet voldoen aan IEC 60332-1-2 en IEC 60332-1-3 of IEC 60332-2-2, afhankelijk van de doorsnede van de ader, of IEC TS 60695-11-21, ongeacht van dwarsdoorsnede. Als alternatief moeten dergelijke kabels voldoen aan UL 2556 VW-1.

Richtlijnen voor de installatie

De technologie in deze detector is bestand tegen de gevaren van valse alarmen. Vermijd niettemin alle mogelijke oorzaken van instabiliteit, zoals:

- Rechtstreeks zonlicht op de detector
- Hittebronnen in het kijkveld
- Veel tocht op de detector
- Grote dieren in het kijkveld
- Objecten binnen 50 cm van de AM-detector (anti-maskering)
- Het kijkveld van de detector versperren met grote objecten, zoals meubels
- Twee detectors installeren recht tegenover elkaar en met minder dan 50 cm tussenruimte

Installeer de detector zo, dat de verwachte beweging van een indringer dwars op de detectiezones is (zie voorbeeld in figuur 21, punt 1). Dit is de richting die het best wordt gedetecteerd door PIR detectoren.

De detector monteren

1. Til het inzetstuk omhoog en verwijder de aanwezige schroef (figuur 1).
2. Wrik de detector voorzichtig open met een schroevendraaier (figuur 2).
3. Verwijder het binnengedeelte (figuur 3).
4. Monteer de basis tegen de muur tussen 1,8 m en 3,0 m vanaf de vloer. Gebruik voor vlakke montage minimaal twee schroeven (DIN 7998), ten minste één in positie A en één in positie B. Gebruik voor hoekmontage schroeven in de positie C of D (zie figuur 4 en 5).

Opmerking: Niet alle schroefposities hebben een afneembeveiliging. Niet-afneembare posities worden getoond in het waarschuwingvak.

5. Sluit de draden van de detector aan. Zie figuur 7 en 8.
6. Selecteer de gewenste instellingen voor de jumper en dipswitches (zie "De detector instellen" op pagina 40).
7. Plaats het binnengedeelte terug (figuur 9).
8. Lijn de detector uit. Zie "De straal uitlijnen en de looptest van de detector uitvoeren" op pagina 41.
9. Verwijder de spiegelsegmentafschermingen en breng de stickers aan. Zie "Het alarmgeheugen instellen" op pagina 42 en "Het dekkingspatroon selecteren" op pagina 43.
10. Plaats de afdekkap tegen insecten (figuur 10, stap 1).
11. Plaats het deksel terug (stap 2).
12. Bevestig de schroef (indien nodig) en plaats het inzetstuk terug (stap 3).

De detector instellen

De detector moet opnieuw worden gestart nadat de instellingen of het detectiepatroon zijn gewijzigd.

Figuur 11

- | | |
|--|--------------------------|
| (1) AM dipswitches | (4) COM-poort |
| (2) Sabotagecontact | (5) J1: PIR-gevoeligheid |
| (3) J3: Dubbele lus (alleen beschikbaar op de VE735AM) | (6) J2: CLM |
| | (7) PIR dipswitches |

Jumpers

J1: PIR-gevoeligheid

Hiermee stelt u de afstand-tot-alarm vertraging in (de snelheid van de beslissingsalgoritme); hoe hoger de gevoeligheid, des te sneller de reactie van de sensor.

Zie figuur 14.

Er zijn drie verschillende PIR-gevoeligheden.



Lage gevoeligheid: te gebruiken in situaties met gevaar voor valse alarmen. Niet gebruiken in langeafstandstoepassingen (>20 m) of toepassingen met één gordijn (item 1).



Normale gevoeligheid: De meeste situaties (fabrieksprogrammering) (item 2).



Hoge gevoeligheid: te gebruiken in situaties met verhoogd risico. Aanbevolen voor gebruik in gangen (item 3).

J2: Gordijnlocatiemodus (CLM)

Hiermee kunt u instellen waar de randen van het gordijn zich precies bevinden. Wanneer een indringer zich binnen het gordijn begeeft, gaan het rode en gele lampje afwisselen knipperen.

Zie figuur 15.

J2 wordt ook gebruikt voor de langeafstandsuitlijning (zie "De straal uitlijnen en de looptest van de detector uitvoeren" op pagina 41).



Uit (item 1).



Aan (item 2). Zie "Zonder het uitlijningsgereedschap" op pagina 42.

J3: Dubbele lus (alleen beschikbaar op de VE735AM)

Hiermee stelt u het alarm en sabotagerelais in. U kunt de detector hiermee op elk controlepaneel aansluiten.

Zie figuur 16 en 17.



Eindweerstand (4.7 kΩ)

De uitgangen 4 en 5 van de alarmuitgang moeten worden gebruikt voor de aansluiting op het controlepaneel.



Geïsoleerde alarm en sabotageluis (fabrieksprogrammering)

Het sabotagerelais is afgeschermd van het alarmrelais. De eindweerstand in het sabotagecircuit is kortgesloten.

De uitgangen 3 en 4 van de alarmuitgang moeten worden gebruikt voor de aansluiting op het controlepaneel.



Dubbele lus

De sabotageluis en alarmlus kunnen met twee draden worden bewaakt.

In een normale situatie (geen alarm) bedraagt de impedantie van de dubbele lus 4.7 kΩ. Bij een detectoralarm wordt het alarmrelaiscontact geopend en stijgt de impedantie van de dubbele lus naar 9.4 kΩ, en wordt zo een alarm aangegeven. Wanneer de detectorbehuizing wordt geopend, wordt het sabotagecircuit geopend en wordt de dubbele lus onderbroken, en wordt zo een sabotagealarm aangegeven.

Aansluitingen 4 en 5 zijn met elkaar verbonden.

Zone-inputs van het bedieningspaneel zijn aangesloten op aansluitingen 4 en 7.

De aansluitingen 3 en 6 worden niet gebruikt.

PIR dipswitches

Zie figuur 11, item 7.

Tabel 1: PIR dipswitches

| Functie | Dipswitch Aan | Dipswitch Uit |
|----------------|--------------------|-------------------|
| 1. Polariteit | Actieve hoge* | Actieve lage |
| 2. Deurbel | Bel Aan | Bel Uit* |
| 3. Belrichting | Links naar rechts* | Rechts naar links |
| 4. Lampjes | Lampjes Aan* | Lampjes Uit |

* Fabrieksprogrammering

Dipswitch 1: Polariteit van controlespanning (CS)

Aan: "Actieve hoge" biedt de standaard logica met "Actieve hoge"-logica om de ingangen Looptest en Dag/nacht in te schakelen.

Uit: "Actieve lage" biedt "Actieve lage"-logica om de ingangen Looptest en Dag/nacht in te schakelen.

Dipswitch 2: Bel

Zie figuur 12.

Overdag kan de detector de richting van de indringer onderscheiden. U schakelt deze optie uit door de detector in te stellen op Bel uit. Wanneer de bel aan staat, slaat de detector alarm wanneer de indringer van rechts naar links of van links naar rechts door de gordijnen loopt.

Opmerking: Als de aansluiting Dag/nacht niet wordt gebruikt en de bel is ingeschakeld, staat de bel zowel tijdens de modus inschakelen als de modus uitschakelen (Dag/nacht) aan.

Dipswitch 3: Belrichting

Zie figuur 13.

Aan: Alarm wordt geactiveerd wanneer een indringer van links naar rechts loopt.

Uit: Alarm wordt geactiveerd wanneer een indringer van rechts naar links loopt.

Ga met uw rug naar de detector staan om links en rechts te bepalen.

Dipswitch 4: Lampjes

Aan: Beide lampjes op de detector blijven altijd ingeschakeld.

Uit: Wanneer het systeem is uitgeschakeld, worden beide lampjes geregeld door de ingang Looptest en Dag/nacht in te schakelen.

AM dipswitches

Zie figuur 11, item 1.

Tabel 2: AM Dipswitches

| Functie | Dipswitch Aan | Dipswitch Uit | | |
|--------------------------------------|------------------|-----------------------|----------|-------|
| 1. Wanneer melden AM- of TF-uitgang | Alleen dagmodus* | Dag/nacht | | |
| 2. AM-gevoeligheid | Hoog | Standaard* | | |
| 3. AM of TF opnieuw instellen | Na looptest | Geautoriseerde reset* | | |
| 4. Hoe een AM- of TF-uitgang melden? | Relais: | | Relais:* | |
| | AM | Alarm | AM | Alarm |
| | + | + | + | |
| | + | | + | |

* Fabrieksprogrammering

Dipswitch 1. Wanneer u AM (anti-maskering) of TF (technische fout) moet melden

Aan: AM of TF alleen melden wanneer het systeem in de modus Dag staat. Goedgekeurd voor EN 50131-2-2.

Uit: Altijd AM of TF melden

Opmerking: Om AM-alarmen te voorkomen tijdens de modus Nacht, worden de volgende instellingen voor de dipswitch aanbevolen:

1: Aan, 2: Uit, 3: Uit, 4: Uit

AM-alarmen worden nu alleen gemeld aan het controlepaneel in de modus Dag door het AM-relais. De LED's worden bestuurd door Dag/nacht- en looptestingangen. U kunt het AM-alarm alleen opnieuw instellen in de looptestmodus.

Laat nooit de detectorstatus aan de indringer zien via de LED's.

Dipswitch 2. AM-gevoeligheid

Aan: Een hogere AM-gevoeligheid selecteren. AM-relais reageert binnen 6 seconden.

Uit: De standaard AM-gevoeligheid selecteren. AM-relais reageert binnen 12 seconden.

Dipswitch 3. De AM/TF-uitgang resetten

De VE700AM zal alleen een AM-alarm resetten als is geconstateerd dat de oorzaak van het AM-alarm is verwijderd. Als de AM-schakeling niet kan terugkeren naar de oorspronkelijke referentieniveaus, dan is de detector nog

steeds gemaskeerd of is mogelijk beschadigd. De eigenaar moet vervolgens visueel controleren of de detector nog steeds volledig functioneel is.

Aan: Als een PIR-alarm is gegenereerd, wordt de AM- of TF-status na een onderbrekingsperiode van 40 seconden gereset.

Uit: De AM- of TF-status wordt gereset na een PIR-alarm, mits ingesteld op een dag- en loopteststatus. Het gele lampje gaat snel knipperen. Als het systeem zich in de stand Nacht bevindt, gaat het gele lampje uit en wordt het systeem gereset.

Dipswitch 4. Hoe een AM- of TF-uitgang melden?

Aan: Antimaskeringssignaal afgeven op zowel het AM-relais als het alarmrelais.

Technische storing alleen melden op het AM-relais.

Uit: AM en TF alleen melden op het AM-relais.

De antimaskering testen

AM-opstartprocedure: Wanneer de VE700AM is ingeschakeld, zal de AM-schakeling wachten totdat de voorkant van de detector juist is gemonteerd.

Zodra de voorkant is gemonteerd, zal de AM-schakeling de behuizing en het omringende gebied bewaken en de ontvangen signaalniveaus opslaan als referentieniveaus. Dit duurt ongeveer 75 seconden. Gedurende deze periode moet de omgeving vrij blijven van bewegingen en objecten die tijdelijk binnen 50 cm van de detector worden geplaatst.

U kunt de antimaskering testen door de PIR Dipswitch 4 in te stellen op Aan (LED Aan) en uw hand gedurende 12 seconden (bij standaardgevoeligheid) of 6 seconden (bij hoge gevoeligheid) op een afstand van ongeveer 10 cm voor de detector te houden. Het gele lampje gaat branden.

De straal uitlijnen en de looptest van de detector uitvoeren

Met behulp van het VE710-uitlijningsgereedschap

Zie figuur 18 en 19.

1. Plaats de VE710 in het subframe, met de Aan/Uit-schakelaar naar de grond gericht.
2. Sluit aan op de COM-poort.
3. Schakel de VE710 in.

WAARSCHUWING! Kijk nooit recht in de laserstraal.

Het afgegeven vermogen is minder dan 1 mW. De laser van de VE710 is door IEC60825-1 geclassificeerd als een Class 2 laser. De reflex van het oog om te knipperen is snel genoeg om permanente schade aan het oog te voorkomen.

4. De laserstip geeft de uitlijning van de detector aan (figuur 18). Als die stip op de wand afwijkt van het midden van het gewenste detectiegebied 1 m vanaf de grond, draait u de borgschroeven in de basis los (zie figuur 4) en gebruikt u de drie bijstelschroeven in de basis om de detector weer met het midden uit te lijnen, zoals in figuur 19 is weergegeven. Nadat u de stip weer juist hebt uitgelijnd, draait u de borgschroeven op de basis weer vast.

5. Verwijder het uitlijningsgereedschap en plaats de deksel terug.
6. Voer de looptest uit. Controleer dat het rode lampje AAN is na de looptest.

Zonder het uitlijningsgereedschap

Zie figuur 19.

1. Plaats de spiegelsegmentafschermingen zodat de detector zich in de modus single-curtain (enkele beam) bevindt.
2. Stel J2 in op Aan en wacht tot beide lampjes Uit zijn.
3. Loop in het grootst mogelijke bereik met een normale snelheid door het kijkveld van de detector (zonder te stoppen). Wanneer u in de straal terechtkomt, beginnen beide lampjes gelijktijdig te knipperen.

Als, nadat u door de straal bent gelopen:

- a. Het rode lampje AAN is (figuur 20, item 1), is de uitlijning geslaagd.
- b. De rode en gele lampjes gelijktijdig knipperen, dan bevindt er zich een obstructie in het kijkveld en is het kijkveld ontoereikend om een alarmsituatie te verifiëren.

Er zijn twee mogelijkheden:

- Als het knipperen begon aan het einde van het detectiegebied, dient u de laserstraal meer naar links uit te lijnen (figuur 20, item 2).
- Als het knipperen begon aan het begin van het detectiegebied, dient u de laserstraal meer naar rechts uit te lijnen (figuur 20, item 3).

Draai de borgschroeven in de basis los (zie figuur 4) en gebruik de drie bijstelschroeven in de basis om de detector weer met het midden uit te lijnen, zoals in figuur 20 is weergegeven. Nadat u de straal weer juist hebt uitgelijnd, draait u de borgschroeven op de basis weer vast.





4. Als de lampjes niet knipperen, bevindt het gordijn zich buiten het detectiebereik (figuur 20, item 4) . Loop op een kleinere afstand door de straal heen om te proberen het te detecteren.
5. Voer de looptest opnieuw uit om te controleren dat de detector nu juist is uitgelijnd.
6. Stel J2 in op Uit.









Opmerkingen



- Als de CLM Aan is, wordt de alarmuitgang geactiveerd.
- Het verdient aanbeveling de kap op de detector te plaatsen voordat u de CLM-looptest uitvoert.

De detectorstatus via de LED's aflezen

Tabel 3: LED-indicatie

| Detector-status | Gele LED | Rode LED | Resetten |
|--------------------|---|---|-----------------------------|
| Stroom aan |  |  | Automatisch na 70 sec |
| Hoog-/laagspanning |  |  | Correcte spanning toepassen |

| Detector-status | Gele LED | Rode LED | Resetten |
|-------------------------------------|---|---|---------------------------------------|
| CLM: | | | |
| Iemand loopt door de gordijnen |  |  | |
| PIR-inbraakalarm | |  | Automatisch na 3 sec |
| PIR-inbraakalarm | |  | Automatisch na 3 sec |
| Vergrendeld PIR alarm: 1e tot alarm | |  | Schakelen naar dagmodus |
| Vergrendeld PIR alarm: 2e tot alarm | |  | Schakelen naar dagmodus |
| AM-alarm |  | | Zie Tabel 2 op pagina 41, Dipswitch 3 |
| Na AM-reset |  | | Schakelen naar nachtmodus |
| Technische storing |  | | Een looptest goed uitvoeren |

 = Doorlopend Aan  = Normaal knipperend (1 Hz)  = Snel knipperend (4 Hz)

Algemene informatie

Opmerking: Stel eerst de juiste polariteit in van de controlespanning (CV) met behulp van de PIR Dipswitch 1. De detector staat in de nachtmodus wanneer de juiste controlespanning wordt toegepast op terminal 10 en in de dagmodus wanneer de controlespanning is afgesloten.

Vergrendelen

Bij het gebruik van meerdere detectors in een enkelvoudige lus, bedraadt u voor Dag/nacht (D/N) en Looptest (WT), zoals hieronder is weergegeven (herhaald in figuur 6).

Het lampje Looptest op afstand in-/uitschakelen

Zie figuur 6.

Stel de detector in op de dagmodus en schakel de loopteststatus in. Het lampje van de detector gaat branden op het moment dat het alarmrelais wordt geopend en gaat uit wanneer het relais wordt gesloten. De looptest kan nu worden uitgevoerd.

Als u het looptestlampje wilt inschakelen zonder een CV-ingang op afstand, stelt u Dipswitch 4 in op de Aan-stand. Na de looptest stelt u Dipswitch 4 in op de Uit-stand.

Het verdient aanbeveling regelmatig de looptest van de detector uit te voeren en de communicatie met het controlepaneel te controleren.

Het alarmgeheugen instellen

Zie figuur 6.

In de dagmodus geeft een knipperende LED aan welke detector(s) het alarm heeft/hebben veroorzaakt tijdens de nachtmodus.

Wanneer u terugschakelt naar de nachtmodus, zal het geheugen worden gewist en de LED worden uitgeschakeld.

Het alarmgeheugen wordt niet gewist door de looptest in te schakelen. Wanneer u de looptest uitschakelt, zal de indicatie van de in het geheugen opgeslagen alarmen opnieuw verschijnen.

Het dekkingspatroon selecteren

Zie figuur 21 en 22.

Het dekkingspatroon kan aan specifieke vereisten worden aangepast met behulp van de spiegelstickers (bijgesloten), zoals is weergegeven. Het verdient aanbeveling niet-gebruikte gordijnen die gericht zijn naar objecten die zich dicht bij de detector te bevinden, te maskeren.

Let op: Bij het verwijderen van de stickers kunt u het spiegelloppervlak beschadigen!

De gordijnen maskeren

Zie figuur 23.

De spiegelsegmentafschermingen zijn in de fabriek op de spiegel bevestigd. Als u een spiegelsegmentafscherming wilt verwijderen, moet u eerst het binnendeel van de detector verwijderen. Vervolgens licht u het onderste deel van de spiegelsegmentafscherming op en wrikt u het bovenste gedeelte om het los te maken.

Wanneer de melder voor <20 mtr. detectie gebruikt wordt, plaats dan de grote blinder sticker op de 60 mtr. spiegel zoals getoond in figuur 24.

Sabotagebehuizing

De detector is uitgerust met een sabotagebehuizing (Goedgekeurd voor EN 50131-2-2).

Om de sabotagebehuizing mogelijk te maken, moet de schroef die in figuur 4, worden bevestigd.

Bij hoekbevestiging gebruikt u de ST400 voor sabotagebehuizing (figuur 25). Zie echter de opmerking in "De detector monteren" op pagina 39.

SB01-zwenkbeugel (optioneel)

Wanneer het niet mogelijk is de detector aan een muur te bevestigen, moet u de SB01 gebruiken om de detector aan een plafond te bevestigen.

Zie figuur 26.

De detector op afstand of automatisch testen

Er zijn twee oorzaken voor technische storingen.

- De storing wordt veroorzaakt door continu bewaken van de pyro en de referentieniveaus van de AM-schakeling.
- De storing wordt veroorzaakt door de zelftest en de test op afstand.

Test op afstand: Met deze test kunt u de VE700AM testen vanaf het controlepaneel. Gebruikt aansluiting 12 om de test te activeren. De VE700AM activeert het alarmrelais als het testresultaat positief is en activeert het AM-relais als het testresultaat negatief is.

Test op afstand

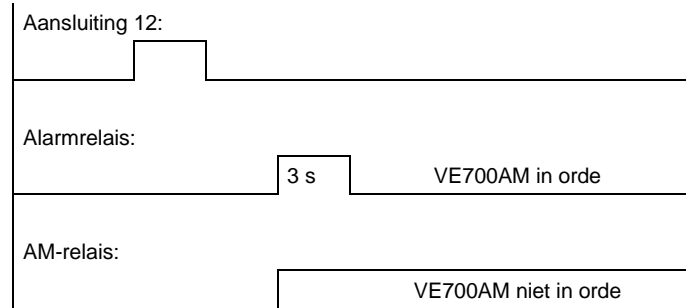

Zelftest: De VE700AM test de PIR- en AM-schakelingen doorlopend. Een fout wordt gemeld als een technische storing.

Zelftest

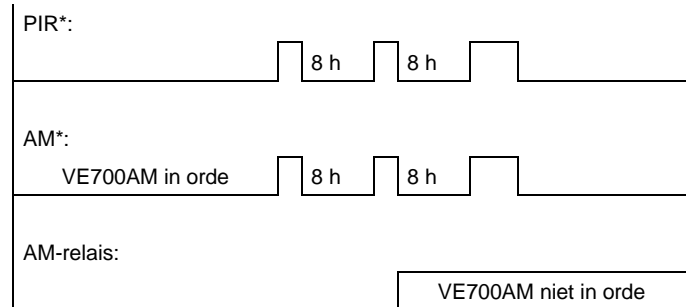

* Begint 1 uur na installatie.

Technische storing

Een technische storing die wordt ontdekt door doorlopende bewaking kan op twee manieren worden gereset.

- Geautoriseerde reset. Stel het systeem in op dag- en loopteststatus en voer een looptest uit. Bij het volgende PIR-alarm wordt het systeem gereset indien alle referentieniveaus binnen de gespecificeerde limieten vallen.
- Automatische reset. Na een onderbrekingsperiode van 40 seconden, wordt het systeem automatisch gereset na een positieve looptest, indien alle referentieniveaus binnen de gespecificeerde limieten vallen.

Een technische storing die wordt ontdekt door een zelftest of een test op afstand kan alleen worden gereset door een andere zelftest of test op afstand, indien de test positief is.

Woordenlijst

Alarmgeheugen. Een opslagmedium op de detector dat signalen kan opnemen die door de detector worden gegenereerd.

Antimaskering (AM). Een functie van de detector waarmee kan worden ontdekt of iemand probeert de detector te maskeren (bijvoorbeeld door er overheen te verven). Wanneer maskering wordt ontdekt, wordt een relais geactiveerd.

Dagmodus. De detector hoeft geen alarmsignaal of – alarmbericht te genereren wanneer deze wordt geactiveerd door een voorbijlopende persoon.

Gordijnen. Een verticale doorlopende laag van detectiezones. De PIR-detector kan alleen bewegingen binnen de gordijnen detecteren en niet in de ruimtes ertussen.

Gordijnlocatiemodus (CLM). Een functie van de detector die exact de randen van de gordijnen herkent.

- Looptest.** Een operationele test die wordt uitgevoerd door de installateur om te zien of de unit een alarm genereert.
- Maskering.** Een fysieke barrière plaatsen (zoals papier, metaal of verf) vlakbij of op de detector, wat de unit verhindert indringers te detecteren.
- Nachtmodus.** De detector genereert een alarmsignaal of – alarmbericht wanneer deze wordt geactiveerd door een voorbijlopende persoon.
- Test op afstand.** Het controlepaneel bewaakt de sensor van de detector en is geassocieerd met de ingebouwde signaalverwerkende schakeling.
- Technische fout (TF).** Het foutsignaal of –bericht dat wordt gegenereerd op het AM-relais wanneer er een fout optreedt in de detector.
- Zelftest.** Detector bewaakt zelf de sensor en is geassocieerd met de ingebouwde signaalverwerkende schakeling.

Technische specificaties

| | |
|---|--|
| Aansluitspanning | 9 tot 15 V $\overline{=}$ (12 V nominaal) |
| Piek-tot-piek rimpel | 2 V (bij 12 V $\overline{=}$) |
| Huidig stroomverbruik: | |
| Normale werking in bedrijf | 20 mA |
| Alarm | 24 mA |
| Maximum | 34 mA |
| Controle-ingangsspanning (aansluitingen 10-11-12) | Lage 0 tot 1.5 V $\overline{=}$ Hoge 3,5 tot 15 V $\overline{=}$ |
| Montagehoogte | 1,8 tot 3,0 m |
| Bewegingsnelheid | 10 cm/sec. tot 4 m/sec. |
| Alarmrelais | Optische relais is immuun voor magnetische invloeden |
| Alarmuitgang | 80 mA bij 30 V $\overline{=}$ max. |
| Sabotage-uitgang | 80 mA bij 30 V $\overline{=}$ max. |
| Storingsuitgang | 80 mA bij 30 V $\overline{=}$ max. |
| Alarmtijd | 3 sec. |
| Opstarttijd detector | 70 sec. |
| Omgevingstemperatuur | -10 tot +55°C |
| Relatieve luchtvochtigheid | Max. 95% |
| Afmetingen (H x B x D) | 175 x 93 x 66 mm |
| Gewicht | 275 g |
| Aantal gordijnen | 1 bij 60 m, 5 bij 20 m, 4 bij 18,5 m, 2 bij 18 m. Zie figuur 21 en 22. |
| Kijkveld | 86° bij 20 m, 3° bij 60 m |
| IP/IK-klasse | IP30 IK02 |

Algemene Informatie

| | |
|-----------|---|
| Fabrikant | OP DE MARKT GEBRACHT DOOR: Carrier Fire & Security Americas Corporation Inc. 13995 Pasteur Blvd Palm Beach Gardens, FL 33418, USA GEAUTORISEERDE EU VERTEGENWOORDIGER: Carrier Fire & Security B.V. Kelvinstraat 7, 6003 DH Weert, Nederland |
|-----------|---|

Waarschuwingen en disclaimers met betrekking tot de producten



DEZE PRODUCTEN ZIJN BEDOELD VOOR VERKOOP AAN EN INSTALLATIE DOOR GEKWALIFICEERDE BEROEPSKRACHTEN. CARRIER FIRE & SECURITY GEVEN GEEN GARANTIE DAT EEN PERSOON OF ENTITEIT DIE DIENS PRODUCTEN AANSCHAFT, WAARONDER "GEAUTORISEERDE DEALERS" OF "GEAUTORISEERDE WEDERVERKOPERS", OP DE JUISTE WIJZE ZIJN OPGELEID OF VOLDOENDE ERVARING HEBBEN OM PRODUCTEN MET BETREKKING TOT BRAND EN BEVEILIGING OP DE JUISTE WIJZE TE INSTALLEREN.

Zie voor meer informatie over garantiebepalingen en productveiligheid

<https://firesecurityproducts.com/policy/product-warning/> of scan de QR-code.

Certificatie



REACH

Product kan stoffen bevatten die ook stoffen van de kandidatenlijst zijn in een concentratie van meer dan 0,1% w/w, volgens de meest recent gepubliceerde kandidatenlijst op ECHA-website.

Informatie over veilig gebruik is te vinden op <https://firesecurityproducts.com/en/content/intrusion-intro>



2012/19/EU (WEEE richtlijn): Producten met deze label mogen niet verwijderd worden via de gemeentelijke huisvuilscheiding in de Europese Gemeenschap. Voor correcte vorm van kringloop, geef je de producten terug aan jou lokale leverancier tijdens het aankopen van een gelijkaardige nieuw toestel, of geef het af aan een gespecialiseerde verzamelpunt. Meer informatie vindt u op de volgende website: recyclethis.info

Product documentatie



Raadpleeg de volgende weblink om de digitale versie van de productdocumentatie te downloaden.

Deze link leidt u naar de regionale contactpagina van EMEA. Op deze pagina kunt u uw login aanvragen bij

de beveiligde webportal waar alle handleidingen zijn opgeslagen.

<https://firesecurityproducts.com/en/contact>

Contactgegevens

firesecurityproducts.com of www.aritech.com

PL: Instrukcja instalacji

Wprowadzenie

VE735AM i VE736AM to czujki ruchu PCP-AM. Zastosowano w nich sprawdzoną i opatentowaną technologię detekcji podczerwieni pasywnej (PCP), z wielokanałowym antymaskowaniem (AM).



OSTRZEŻENIE! Urządzenie nie jest uziemione. Każdy obwód zewnętrzny podłączony do czujki musi w całości znajdować się wewnątrz tego samego budynku i być uziemione za pomocą dedykowanego zacisku uziemienia.

Izolacja kabli podłączonych do urządzenia powinno odpowiadać wymogom norm IEC 60332-1-2 oraz IEC 60332-1-3 lub IEC 60332-2-2, w zależności od przekroju kabla, albo IEC TS 60695-11-21 niezależnie od przekroju. Ewentualnie te kable muszą spełniać wymogi normy UL 2556 VW-1.

Instalacja - wskazówki

Technologia zastosowana w niniejszej czujce zabezpiecza ją przed fałszywymi alarmami. Tym niemniej należy unikać potencjalnych przyczyn niestabilności, takich jak:

- Światło słoneczne padające bezpośrednio na czujkę
- Źródła ciepła w polu widzenia
- Silne strumienie powietrza skierowane na czujkę
- Duże zwierzęta w polu widzenia
- Obiekty w odległości do 50 cm (20 cali) od czujki z układem AM
- Przesłonięcie pola widzenia czujki przez duże przedmioty, takie jak meble
- Instalacja dwóch czujek naprzeciw siebie w odległości poniżej 50 cm

Zainstaluj czujkę tak, aby spodziewany ruch intruza był w poprzek pola widzenia (zobacz przykład na rys.21, element 1). Taka orientacja zapewni najlepsze wykrywanie ruchu.

Instalacja czujki

1. Podnieś pokrywkę czujki i wykręć załączoną śrubę (rys. 1).
2. Podważając ostrożnie śrubokrętem, otwórz czujkę (rys. 2).
3. Wyjmij część wewnętrzną (rys. 3).
4. Zamocuj podstawę do ściany na wysokości od 1,8 do 3,0 m od podłogi. W przypadku montażu płaskiego użyj co najmniej dwóch śrub (DIN 7998); co najmniej jednej w pozycji A i jednej w pozycji B. W przypadku montażu narożnego użyj śrub w pozycji C lub D (patrz rys. 4 i 5).

Uwaga: Nie wszystkie pozycje śrub zapewniają zabezpieczenie przed oderwaniem. Pozycje bez zabezpieczenia przed oderwaniem są pokazane w ramce ostrzeżenia.

5. Podłącz czujkę. Patrz rys. 7 i 8.

Uwaga: Całe okablowanie musi zostać wykonane zgodnie z lokalnymi normami i przepisami.

Rys. 16 pokazuje podłączenie pojedynczej czujki, a rys. 17 — kilku czujek.

6. Wybierz żądane ustawienia zworek i przełączników DIP (patrz "Konfiguracja czujki" niżej).
7. Włóż czujkę do podstawy (rys. 9).
8. Wyreguluj czujkę. Patrz "Regulowanie kurtyny podczerwieni i testowanie czujek" na stronie 47.
9. Zdejmij przesłonę kurtyn i dodaj naklejki na lustro, stosownie do potrzeb. Patrz "Wybór charakterystyki i zasięgu" na stronie 48 i "Maskowanie kurtyn" na stronie 48.
10. Wsuń zaślepkę zabezpieczającą przed owadami (rys. 10, pozycja 1).
11. Zamknij pokrywę (pozycja 2).

12. Przykręć śrubę (jeśli wymagana) i załóż pokrywkę czujki (pozycja 3).

Konfiguracja czujki

Czujka musi zostać zresetowana (odłączenie i ponowne załączenie zasilania) po zmianie ustawień lub konfiguracji kurtyn.

Rysunek 1

- | | |
|--|--|
| (1) Przełącznik DIP AM | (5) J1: Czulość detekcji PCP |
| (2) Sabotaż | (6) J2: Tryb lokalizacji kurtyny (TLK) |
| (3) J3: Linia dualna (wyłącznie w VE735AM) | (7) Przełącznik DIP PCP |
| (4) Port COM | |

Zworki

J1: Czulość detekcji PCP

Zmienia czas decyzji do alarmu (prędkość algorytmu decyzyjnego); im wyższa czulość, tym szybciej reaguje czujnik.

Patrz rysunek 14.

Są trzy różne poziomy czulości w podczerwieni pasywnej.

 Czulość niska: Stosować w miejscach, gdzie istnieje ryzyko fałszywych alarmów. Nie stosować w aplikacjach o dużym zasięgu czujki (>20 m) lub z kurtyną pojedynczą (pozycja 1).

 Czulość średnia: Najczęściej stosowana (ustawienie fabryczne) (pozycja 2).

 Czulość wysoka: Stosować w sytuacjach wysokiego zagrożenia. Zaleca się stosowanie w korytarzach (pozycja 3).

J2: Tryb lokalizacji kurtyny (TLK)

Pozwala na określenie dokładnego położenia krawędzi kurtyny. Po wejściu intruza w obszar kurtyny zaczynają świecić się naprzemiennie diody: czerwona i żółta.

Patrz rysunek 15.

Zworki J2 używa się także do ustawienia trybu dalekosięznego (patrz "Regulowanie kurtyny podczerwieni i testowanie czujek" na stronie 47).

 Wyłączony (pozycja 1).

 Włączony (pozycja 2). Patrz "Kalibracja bez kalibratora" na stronie 47.

J3: Linia dualna (dostępna wyłącznie w modelu VE735AM)

Używa się jej do ustawienia przekaźnika alarmu oraz przekaźnika sabotażowego. Pozwala na podłączenie czujki do centrali.

Patrz rys. 16 i 17.

 **Linia alarmowa z rezystorem końca linii (4,7 kΩ)**

Przy podłączaniu do centrali należy wykorzystać zaciski 4 i 5 wyjścia alarmu.



Oddzielne linie alarmu i sabotażowa (ustawienia fabryczne)

Przełącznik sabotażowy jest odizolowany od przełącznika alarmowego. Rezystor końca linii w obwodzie sabotażowym jest zwarty.

Przy podłączaniu do centrali należy wykorzystać zaciski 3 i 4 wyjścia alarmu.



Linia dualna

Linia sabotażowa i alarmowa mogą być monitorowane za pośrednictwem dwóch przewodów.

W normalnej sytuacji (brak alarmu) impedancja linii dualnej wynosi 4,7 kΩ. W przypadku alarmu czujki otwiera się kontakt przełącznika alarmowego i impedancja linii dualnej wzrasta do 9,4 kΩ, co oznacza alarm. Po otwarciu obudowy czujki otwiera się obwód sabotażowy i zostaje przerwana linia dualna, co oznacza alarm sabotażowy.

Zaciski 4 i 5 są połączone.

Wejścia linii centrali są połączone z zaciskami 4 i 7.

Zaciski 3 do 6 nie są używane.

Przełączniki DIP PCP

Patrz rys. 11, pozycja 7.

Tabela 1: Przełączniki DIP PCP

| Funkcja | Przełącznik DIP włącz. | Przełącznik DIP wył. |
|-------------------|------------------------|----------------------|
| 1. Polaryzacja | Aktywny wysoki* | Aktywny niski |
| 2. Sygnał gongu | Gong włącz. | Gong wył.* |
| 3. Kierunek gongu | Od lewej do prawej* | Od prawej do lewej |
| 4. Diody LED | Diody włącz.* | Diody wył. |

* Domyślne ustawienie fabryczne

Przełącznik 1: Polaryzacja napięcia sterującego (CV)

Włączony: Poziom sygnału „Aktywny wysoki” (standardowy) oznacza, że podanie napięcia aktywuje wejście testu czujki oraz wejście dzień/noc.

Wyłączony: Poziom sygnału jako „Aktywny niski” oznacza, że podanie stanu niskiego (0 V) aktywuje wejście testu czujki oraz wejście dzień/noc.

Przełącznik 2: Sygnał gongu

Patrz rysunek 12.

Czujka jest w stanie rozpoznać kierunek ruchu intruza za dnia. Aby wyłączyć tę opcję, należy ustawić czujkę na gong wyłączony. Kiedy gong jest włączony, czujka wyzwoli alarm w chwili, kiedy intruz będzie przemieszczał się z prawa na lewo lub z lewa na prawo przez kurtyny.

Uwaga: Jeżeli nie korzysta się z zacisku dzień/noc, a gong jest włączony, gong będzie włączony tak w trybie rozbrojenia, jak i zazbrojenia (dzień/noc).

Przełącznik 3: Kierunek gongu

Patrz rysunek 13.

Włączony: Alarm, kiedy intruz przemieszcza się z lewa na prawo.

Wyłączony: Alarm, kiedy intruz przemieszcza się z prawa na lewo.

Aby określić kierunek lewy i prawy, należy ustawić się plecami do czujki.

Przełącznik 4: Diody LED

Włączony: Włącza obie diody czujki w każdej sytuacji.

Wyłączony: Sterowanie obiema diodami zostaje przejęte przez wejście testu czujek i wejście trybu dzień/noc.

Przełączniki DIP AM

Patrz rys. 11, pozycja 1.

Tabela 2: Przełączniki DIP AM

| Funkcja | Przełącznik DIP włącz. | Przełącznik DIP wył. | | |
|--|------------------------|-------------------------|----|-------|
| 1. Czas sygnalizacji wyjścia AM lub TF | Tylko tryb dzienny* | Tryb dzień/noc | | |
| 2. Czulość AM | Maks. | Standardowa* | | |
| 3. Zerowanie stanu AM lub TF | Po teście czujki | Autoryzowane zerowanie* | | |
| 4. Sposób sygnalizacji wyjścia AM lub TF | Przełącznik: | Przełącznik:* | | |
| | AM | Alarm | AM | Alarm |
| | AM | + | + | + |
| TF | + | | + | |

* Domyślne ustawienie fabryczne

Przełącznik 1: Czas sygnalizacji AM (maskowania) lub TF (usterka techniczna) na wyjściu

Włączony: Sygnalizuje AM lub TF, jeśli system pracuje w trybie dziennym. Zgodność z EN 50131-2-2.

Wyłączony: Zawsze sygnalizuje AM lub TF.

Uwaga: Aby zapobiec występowaniu alarmów AM w trybie nocnym, zaleca się następujące ustawienia przełączników DIP:

1: Wł., 2: Wył., 3: Wył., 4: Wył.

Alarmy AM będą wówczas sygnalizowane dla centrali w trybie dziennym przez przełącznik AM. Diodami LED sterują wejścia dzień/noc i testu czujki. Alarm AM można wyzerować tylko w trybie testu czujki.

Diody LED nie powinny pokazywać intruzowi stanu czujki.

Przełącznik 2: Czulość AM

Włączony: Ustawienie wyższej czulości AM. Wyjście AM działa w czasie 6 sekund.

Wyłączony: Ustawienie standardowej czulości AM. Wyjście AM działa w czasie 12 sekund.

Przełącznik 3: Zerowanie wyjścia AM/TF

Czujka VE700AM wyzeruje alarm AM wyłącznie w sytuacji, kiedy otrzyma potwierdzenie o usunięciu alarmu AM. Jeśli obwód AM nie może powrócić do wyjściowych poziomów odniesienia, oznacza to, że czujka jest nadal maskowana lub została uszkodzona. Użytkownik powinien wizualnie sprawdzić, czy czujka nadal funkcjonuje.

Włączony: Po 40-sekundowym okresie blokowania zeruje stan AM lub TF, gdy generowany jest alarm PCP.

Wyłączony: Zeruje stan AM lub TF po alarmie PCP, kiedy system pracuje w trybie dziennym i testu czujek. Żółta dioda LED zacznie szybko migać. Jeśli system pracuje w trybie nocnym, żółta dioda LED zgaśnie, a system zostanie wyzerowany.

Przełącznik 4: Sposób sygnalizacji wyjścia AM lub TF

Włączony: Sygnalizuje AM zarówno na przekaźniku AM, jak i alarmowym.

Sygnalizuje TF tylko na przekaźniku AM.

Wyłączony: Sygnalizuje AM i TF na przekaźniku AM.

Testowanie funkcji antymaskowania

Sekwencja uruchamiania funkcji AM: Po włączeniu zasilania czujki VE700AM obwód AM czeka do chwili prawidłowego zamontowania pokrywy czujki.

Z chwilą zamontowania pokrywy obwód AM monitoruje obudowę i okolicę czujki, zapisując poziomy odbieranych sygnałów jako poziomy odniesienia. Taka procedura trwa 75 sekund. W tym okresie w okolicy czujki nie powinien występować żaden ruch ani znajdować się przedmioty tymczasowo umieszczone w odległości 50 cm od czujki.

Aby przetestować funkcję antymaskowania, należy przestawić przełącznik DIP PCP 4 do pozycji włączenia (świecąca dioda LED), a następnie zbliżyć dłoń do około 10 cm przed czujką na 12 sekund (przy standardowej czułości) lub na 6 sekund (przy maksymalnej czułości). Żółta dioda LED odpowiednio zaświeci się.

Regulowanie kurtyny podczerwieni i testowanie czujek

Wykorzystanie kalibratora VE710

Patrz rys. 18 i 19.

1. Wsuń kalibrator VE710, skierowany włącznikiem ku podłodze, do ramki montażowej.
2. Podłącz do portu COM.
3. Włącz kalibrator VE710.

OSTRZEŻENIE: Chronić oczy przed wiązką lasera.

Jego moc wyjściowa wynosi nie więcej niż 1 mW. Urządzenie laserowe VE710 zostało sklasyfikowane jako laserowe klasy 2 w rozumieniu normy IEC60825-1. Odruch mrugania powieką jest wystarczająco i, aby zapobiec uszkodzenia oka.

4. Plamka laserowa wskazuje punkt wycelowania czujki (rys. 18). Jeżeli plamka widoczna na ścianie jest oddalona od środkażądanego obszaru o 1 m od ziemi, należy odkręcić wkręty mocujące podstawę (patrz rys. 4) i za pomocą trzech wkrętów nastawczych w podstawie przesunąć ją do środka, jak pokazano na rys. 19. Po prawidłowym ustawieniu plamki dokręcić wkręty mocujące podstawę.
5. Wyjmij kalibrator i załóż pokrywę.
6. Wykonaj test czujek. Sprawdź, czy dioda czerwona jest włączona po wykonaniu testu.

Kalibracja bez kalibratora

Patrz Rysunek 19.

1. Włóż przesłony luster, aby zapewnić pracę czujki w trybie kurtyny pojedynczej.
2. Włącz zworkę J2 i zaczekaj, aż zgasną obie diody LED.
3. Przejdź z normalną prędkością (nie zatrzymując się) przed czujką, w jej polu widzenia oraz w maksymalnej odległości. Po naruszeniu przez intruza kurtyny podczerwieni, obie diody jednocześnie zaczynają migać.

Po naruszeniu kurtyny podczerwieni, jeżeli:

a. Czerwona dioda LED świeci się (rys. 20, pozycja 1), oznacza to prawidłowe ustawienie.

b. Czerwona i żółta dioda LED migają jednocześnie, oznacza to zasłonięcie pola widzenia, co oznacza brak możliwości sprawdzenia alarmu.

Są dwie opcje:

- Jeżeli miganie rozpoczęło się pod koniec strefy detekcji, wiązkę należy przesunąć w lewo (rys. 20, pozycja 2).
- Jeżeli miganie rozpoczęło się na początku strefy detekcji, wiązkę należy przesunąć w prawo (rys. 20, pozycja 3).

Odkręć wkręty mocujące podstawę (patrz rys. 4) i za pomocą trzech wkrętów nastawczych w podstawie przesunij wiązkę do środka, jak pokazano na rys. 20. Po prawidłowym ustawieniu wiązki dokręć wkręty mocujące podstawę.









4. Jeżeli diody nie będą migaly, kurtyna znajduje się poza zasięgiem detekcji (rys. 20, pozycja 4). Aby wykryć wiązkę, należy przejść przerywając jej bieg z mniejszej odległości.
5. Ponownie wykonaj test czujki, aby potwierdzić prawidłowość jej ustawienia.
6. Ustaw zworkę J2 w położeniu wyłączonym.





Uwagi



- Jeżeli tryb TLK jest włączony, wyjście alarmu jest aktywne.
- Zaleca się zamontowanie pokrywy czujki podczas testu w trybie TLK.

Identyfikacja stanu czujki na podstawie diod LED

Tabela 3: Dioda LED

| Stan czujki | Żółta dioda LED | Czerwona dioda LED | Zerowanie |
|--------------------------------|---|---|------------------------------|
| Zasilanie włączone |  |  | Automatycznie po 70 s. |
| Napięcie wysokie/niskie |  |  | Zastosuj prawidłowe napięcie |
| Tryb lokalizacji kurtyny (TLK) | | | |
| Ktoś wchodzi do kurtyny |  |  | |
| Alarm intruza PIR | |  | Automatycznie po 3 s. |
| Alarm intruza PIR | |  | Automatycznie po 3 s. |

| Stan czujki | Żółta dioda LED | Czerwona dioda LED | Zerowanie |
|-------------------------------------|---|--------------------|---|
| Zablokowany alarm PCP: 1. do alarmu |  | | Przełącz w tryb dzienny |
| Zablokowany alarm PCP: 2. do alarmu |  | | Przełącz w tryb dzienny |
| Alarm AM |  | | Patrz Tabela 2 na stronie 46, przełącznik DIP 3 |
| Po zerowaniu AM |  | | Przełącz w tryb nocny |
| Usterka techniczna |  | | Przeprowadź prawidłowy test czujki |

 = Świeci w sposób ciągły  = Miga normalnie (1 Hz)
 = Miga szybko (4 Hz)

Informacje ogólne

Uwaga: Najpierw należy ustawić właściwy aktywny poziom napięcia sterującego (CV) za pomocą przełącznika DIP PCP 1. Czujka pracuje w trybie nocnym, gdy właściwe napięcie sterujące jest przyłożone do zacisku 10 i w trybie dziennym, gdy napięcie sterujące jest odłączone.

Zatrząsk

Kiedy stosuje się kilka czujek w konfiguracji jednej linii, należy podłączyć wejścia dzień/noc i testu czujek, jak pokazano na rys. 6.

Zdalne włączanie/wyłączenie diody testu czujek

Patrz rysunek 6.

Przestaw czujkę w tryb dzienny i włącz stan testu czujek. Dioda czujki zaczyna świecić przy otwieraniu przekaźnika alarmowego i gaśnie przy jego zamykaniu. Teraz można wykonać test czujek.

Aby włączyć diodę testu czujek bez zdalnego sygnału w postaci napięcia sterującego, należy ustawić przełącznik DIP 4 w pozycji włączenia. Po teście czujki należy ustawić przełącznik DIP 4 w pozycji wyłączenia.

Zalecamy regularne testowanie czujki i sprawdzanie łączności z centralą.

Ustawianie pamięci alarmu

Patrz rysunek 6.

Migająca dioda LED w trybie dziennym wskazuje czujkę lub czujki, które wywołały alarm w trybie nocnym.

Ponowne przełączenie do trybu nocnego powoduje wyzerowanie pamięci i wyłączenie diody.

Włączenie testu czujek nie powoduje skasowania pamięci alarmów. Wyłączenie testu czujek powoduje ponowną sygnalizację zapamiętanych alarmów.

Wybór charakterystyki i zasięgu

Patrz rys. 21 i 22.

Charakterystykę przestrzenną i zasięg można zmieniać w celu dopasowania do określonych wymogów, stosując (dołączone) naklejki na lustro, jak pokazano na rysunku. Zaleca się zasłanianie nieużywanych kurtyń, które są skierowane na obiekty znajdujące się bardzo blisko czujki.

Uwaga: Usuwanie naklejek może uszkodzić powierzchnię lustra.

Maskowanie kurtyń

Patrz rysunek 23.

Przesłony lustro są na nim umieszczane przez producenta. Aby zdjąć przesłonę, najpierw należy wyjąć czujkę z podstawy. Następnie podnieść dolną część przesłony i poruszyć jej górną częścią, aby ją poluzować.

Gdy czujka jest używana do detekcji w zakresie <20 m, należy stosować dużą zaślepkę lustra 60 m, jak pokazano na rys.24.

Jeżeli nie ma potrzeby detekcji dalekosiężnej (> 20 m), należy zdjąć lustro dalekosiężne (rys. 24).

Pokrywa antysabotażowa i zabezpieczenie przed oderwaniem

Czujka jest wyposażona zarówno w zabezpieczenie przed oderwaniem, jak i pokrywę antysabotażową (zgodnie z normą EN 50131-2-2).

Ważne jest stosowanie wkrętów oznaczonych na rys. 4, aby zapewnić zabezpieczenie przed oderwaniem.

W przypadku montażu narożnego należy zastosować element ST400 w celu zabezpieczenia przed oderwaniem (rys. 25). Należy jednak zapoznać się z uwagą w części "Instalacja czujki" na stronie 45.

Wspornik obrotowy SB01 (opcjonalny)

Jeśli nie ma możliwości zamontowania czujki na ścianie, można za pomocą wspornika SB01 zamontować ją na suficie.

Patrz rysunek 26.

Zdalne i automatyczne testowanie czujki

Istnieją dwie przyczyny usterek technicznych.

- Wykrywane przez ciągłe monitorowanie poziomów odniesienia detektora podczerwieni i obwodu AM.
- Wykrywane przez autotest i test zdalny.

Test zdalny: Ten test pozwala na sprawdzenie czujki VE700AM z poziomu centrali. Do jego aktywacji należy użyć zacisku 12. Czujka VE700AM aktywuje przekaźnik alarmowy, jeśli wynik testu jest pozytywny lub przekaźnik AM, jeśli wynik testu jest negatywny.

Zdalny test

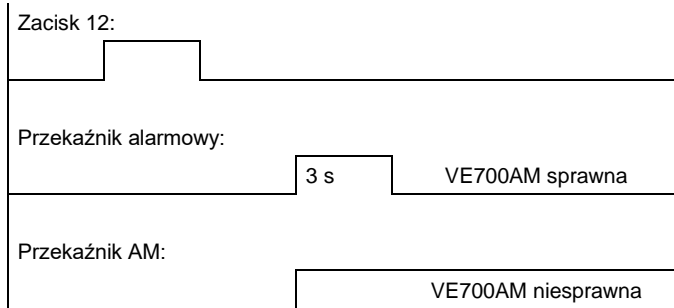

Autotest: Czujka VE700AM stale monitoruje obwody PCP i AM. Defekt jest zgłaszany jako usterka techniczna.

Autotest

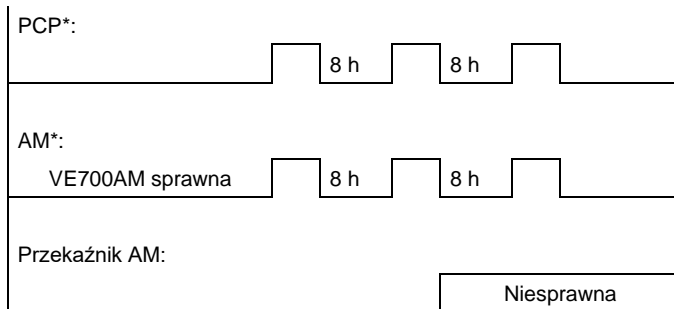

* Rozpoczyna się po 1 godzinie od zakończenia instalacji.

Zerowanie usterek technicznych

Usterkę techniczną wykrytą przez monitorowanie ciągle można wyzerować na dwa sposoby.

- Autoryzowane zerowanie. Przetwórz system w tryb dzienny i stan testu czujek, a następnie przeprowadź test czujek. Przy następnym alarmie PCP system zeruje się, jeśli wszystkie poziomy odniesienia mieszczą się w określonych granicach.
- Automatyczne zerowanie. Po 40-sekundowym okresie blokowania zerowanie następuje automatycznie, jeśli test czujek dał wynik pozytywny, a wszystkie poziomy odniesienia mieszczą się w określonych granicach.

Usterkę techniczną wykrytą przez autotest lub test zdalny można wyzerować tylko przez kolejny autotest lub test zdalny, jeśli da wynik pozytywny.

Słownik pojęć

Pamięć alarmów. Pamięć znajdująca się w czujce, która rejestruje sygnały generowane przez czujkę.

Antymaskowanie (AM). Funkcja czujki, która wykrywa próbę zamaskowania czujki (np. przez spryskanie ją farbą). Po wykryciu maskowania uaktywnia się przełącznik.

Kurtyny. Pionowa, ciągła warstwa stref detekcji. Czujka PCP wykrywa tylko ruch w obrębie kurtyn, a nie wykrywa ruchu w przestrzeniach między nimi.

Tryb lokalizacji kurtyny (TLK). Funkcja czujki, która precyzyjnie wykrywa krawędzie kurtyn.

Tryb dzienny (tryb rozbrojenia). Czujka nie musi generować sygnału ani komunikatu alarmowego, gdy zostanie aktywowana przez osobę przechodzącą przed nią.

Maskowanie. Umieszczenie przesłony fizycznej (np. papier, metal, farba w aerozolu) w pobliżu czujki lub na niej w celu zakłócenia możliwości wykrywania intruzów.

Tryb nocny (tryb zazbrojenia). Czujka generuje sygnał lub komunikat alarmowy, gdy zostanie aktywowana przez osobę przechodzącą przed nią.

Test zdalny. Centrala monitoruje czujnik czujki oraz jej wewnętrzny układ przetwarzania sygnału.

Autotest. Sama czujka monitoruje swój czujnik oraz wewnętrzny układ przetwarzania sygnału.

Usterka techniczna (TF). Sygnał lub komunikat o usterce, generowany na przełączniku AM, gdy w czujce wystąpi usterka.

Test czujek. Test sprawności przeprowadzany przez instalatora w celu sprawdzenia, czy urządzenie wygeneruje alarm.

Dane techniczne

| | |
|---|--|
| Zasilanie | Od 9 do 15 V $\overline{=}$ (nominalnie 12 V) |
| Dopuszczalne tętnienia | 2 V (przy 12 V $\overline{=}$) |
| Pobór prądu: | |
| Normalny tryb pracy | 20 mA |
| Alarm | 24 mA |
| Maksymalny | 34 mA |
| Wejściowe napięcie sterujące (zaciski 10-11-12) | Niskie: od 0 do 1,5 V $\overline{=}$ Wysokie: od 3,5 do 15 V $\overline{=}$ |
| Wysokość montażu | Od 1,8 do 3,0 m |
| Zakres prędkości celu | Od 10 cm/s do 4 m/s |
| Przełącznik alarmowy | Przełącznik optyczny, odporny na zakłócenia magnetyczne |
| Wyjście alarmowe | 80 mA przy 30 V (maks.), prąd stały, rezystancyjne |
| Wyjście sabotażowe | 80 mA przy 30 V (maks.), prąd stały, rezystancyjne |
| Wyjście typu „problem” | 80 mA przy 30 V (maks.), prąd stały, rezystancyjne |
| Czas alarmu | 3 s |
| Czas uruchamiania czujki | 70 s |
| Temperatura pracy | Od -10 do +55°C |
| Wilgotność względna | Maks. 95% |
| Wymiary (W x S x G) | 175 x 93 x 66 mm |
| Waga | 275 g |
| Liczba kurtyn | 1 x 60 m, 5 x 20 m, 4 x 18,5 m, 2 x 18 m. Patrz rys. 21 i 22. |
| Kąt widzenia | 86° na 20 m i 3° na 60 m |
| Klasa IP/IK | IP30 IK02 |

Informacje prawne

| | |
|-----------|---|
| Producent | WPROWADZONE NA RYNEK PRZEZ: Carrier Fire & Security Americas Corporation Inc. 13995 Pasteur Blvd Palm Beach Gardens, FL 33418, USA AUTORYZOWANY PRZEDSTAWICIEL NA TERENIE UE: Carrier Fire & Security B.V. Kelvinstraat 7, 6003 DH Weert, Holandia |
|-----------|---|

Ostrzeżenia i zastrzeżenia dotyczące produktu



TEN PRODUKT JEST PRZEZNACZONY DO SPRZEDAŻY I MONTAŻU PRZEZ WYKWALIFIKOWANYCH SPECJALISTÓW. CARRIER FIRE & SECURITY NIE UDZIELA ŻADNEJ GWARANCJI, ŻE JAKAKOLWIEK OSOBA LUB JAKIKOLWIEK PODMIOT NABYWAJĄCY JEJ PRODUKTY, W TYM „AUTORYZOWANI SPRZEDAWCY” ORAZ „AUTORYZOWANI DEALERZY”, SĄ PRAWIDŁOWO PRZESZKOLENI LUB DOŚWIADCZENI TAK, BY MOGLI PRAWIDŁOWO ZAMONTOWAĆ PRODUKTY ZABEZPIECZAJĄCE.

Więcej informacji o zastrzeżeniach dotyczących gwarancji oraz bezpieczeństwa produktów można przeczytać na stronie <https://firesecurityproducts.com/policy/product-warning/> lub po zeskanowaniu kodu QR.

Certyfikacja



REACH

Produkt może zawierać substancje, które znajdują się na liście kandydackiej, w stężeniu powyżej 0,1% wag., zgodnie z ostatnio opublikowaną listą kandydacką na stronie internetowej ECHA.

Informacje na temat bezpiecznego użytkowania można znaleźć na stronie <https://firesecurityproducts.com/en/content/intrusi-on-intro>



2012/19/EU (dyrektywa WEEE): Na terenie Unii Europejskiej produktów oznaczonych tym znakiem nie wolno wyrzucać wraz z odpadami miejskimi. W celu zapewnienia prawidłowego recyklingu produkt należy oddać lokalnemu sprzedawcy lub przekazać do wyznaczonego punktu zbiórki. Aby uzyskać więcej informacji, patrz: recyclethis.info

Dokumentacja produktu



Zapoznaj się z poniższym linkiem, aby pobrać elektroniczne wersje dokumentacji produktu.

Ten link prowadzi do regionalnej strony kontaktowej w regionie EMEA. Na tej stronie możesz wnioskować o login do bezpiecznego portalu internetowego, na którym przechowywane są wszystkie instrukcje.

<https://firesecurityproducts.com/en/contact>

Informacje kontaktowe

firesecurityproducts.com lub www.aritech.com

PT: Instruções de instalação

Introdução

O VE735AM e VE736AM são detectores PIR-AM de movimento. Incorporam uma tecnologia PIR de verificação patenteada, com anti-máscara multicanal.



AVISO! O equipamento não se encontra ligado à terra. Qualquer circuito externo ligado ao equipamento deve estar localizado no interior do mesmo edifício e ligado a um condutor de terra.

O isolamento dos condutores ligados ao equipamento devem estar em conformidade com a IEC 60332-1-2 e IEC 60332-1-3 ou IEC 60332-2-2, dependendo da área da secção transversal do condutor, ou com a IEC TS 60695-11-21, independentemente da área transversal. Em alternativa, os condutores devem estar em conformidade com a norma UL 2556 VW-1.

Conselhos de instalação

A tecnologia deste detector é resistente a riscos de falsos alarmes. No entanto, evite potenciais causas de instabilidade como, por exemplo:

- Luz solar directa no detector
- Fontes de calor dentro do campo de visão
- Correntes de ar fortes que incidam no detector
- Animais grandes no campo de visão
- Objectos a uma distância de 50 cm do detector anti-máscara (AM)
- Obstruir o campo de visão do detector com objectos grandes, tais como mobília
- Instalação de dois detectores virados um para o outro e a uma distância inferior a 50 cm

Instalar o detetor de modo que o movimento esperado de um intruso seja através dos campos de visão (ver exemplo na Figura 21, item 1). Esta é a direção melhor detetada por detetores PIR.

Montagem do detector

1. Levante o insert personalizável e remova o parafuso fornecido (figura 1).
2. Inserindo uma chave de parafusos, abra cuidadosamente o detector (figura 2).
3. Retire a parte de dentro (figura 3).
4. Fixe a base na parede a uma altura compreendida entre 1,8 m e 3,0 m (5,9 a 9,8 pés) do chão. Para montagem em superfície plana, utilize no mínimo dois parafusos (DIN 7998); um na posição A e outro na posição B. Para montagem num canto, coloque parafusos na posição C ou D (consulte as figuras 4 e 5).

Nota: Nem todas as posições de parafuso têm tampo de remoção. As posições sem remoção são apresentadas na caixa de aviso.

5. Ligue os fios eléctricos do detector. Consulte as figuras 7 e 8.

Nota: Todos os fios eléctricos têm de ser fornecidos de acordo com o Código eléctrico nacional, NFPA 70 e CSA C22.1, Código eléctrico canadiano, Parte I, Norma de segurança em instalações eléctricas.

Figura 16 mostra a ligação de um só detector. Figura 17 — ligação de múltiplos detectores.

6. Seleccione o jumper desejado e as configurações do DIP switch (ver “Configuração do detector” na página nº 51).
7. Volte a colocar a parte de dentro (Figura 9).
8. Alinhe o detector. Consulte “Alinhamento de beam e walk-test do detector” na página nº 52.

9. Retire as máscaras e coloque os autocolantes, se necessário. Consulte “Seleccionar o padrão de cobertura” na página nº 54 e “Mascarar as cortinas” na página nº 54.
10. Insira as protecções contra insectos (figura 10, item 1).
11. Feche a tampa (item 2).
12. Insira o parafuso (se necessário) e coloque o insert personalizável (item 3).

Configuração do detector

O detector deve ser reiniciado (desligar e ligar alimentação) após alteração de configurações ou padrão de detecção.

Figura 11

- | | |
|--|---------------------------|
| (1) DIP switch AM | (4) Porta COM |
| (2) Tamper | (5) J1: Sensibilidade PIR |
| (3) J3 : Loop dupla (apenas disponível em VE735AM) | (6) J2: CLM |
| | (7) DIP switch PIR |



Jumpers

J1: Sensibilidade PIR

Altera o retardo de distância até ao alarme (a velocidade do algoritmo de decisão); quanto maior for a sensibilidade, mais rapidamente reage o sensor.

Consulte a figura 14.

Existem três sensibilidades PIR diferentes.

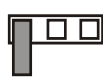

-  Sensibilidade baixa: Utilizar onde há risco de falsos alarmes. Não utilizar em aplicações de longo alcance (>20 m / 65,6 pés) ou aplicações de cortina simples (item 1).
-  Sensibilidade média: Na maior parte das situações (de fábrica) (item 2).
-  Sensibilidade elevada: Utilizar em situações de alto risco. Recomenda-se a sua utilização em corredores (item 3).

J2: Modo de localização de cortina (CLM)

Permite identificar o local preciso das extremidades das cortinas. Quando um intruso atravessa uma cortina, os LEDs vermelho e amarelo piscam alternadamente.

Consulte a figura 15.

J2 também é utilizado para alinhamento de longo alcance (consulte “Alinhamento de beam e walk-test do detector” na página nº 52).

-  Off (Desligado) (item 1).
-  On (Ligado) (item 2). Consulte “Alinhar sem a ferramenta de alinhamento” na página nº 53.

J3 : Loop dupla (apenas disponível em VE735AM)

Utiliza-se para configurar o relé tamper e de alarme. Isto permite-lhe ligar o detector a qualquer painel de controlo.

Consulte as figuras 16 e 17.

-  **Loop EOL (4,7 kΩ)**
Os terminais 4 e 5 da output de alarme devem ser utilizados ao fazer a ligação ao painel de controlo.



Loop de alarme e tamper isolados (de fábrica)

O tamper encontra-se isolado do relé do alarme. A resistência EOL no circuito de tamper encontra-se em curto-circuito.

Os terminais 3 e 4 da output de alarme devem ser utilizados ao fazer a ligação ao painel de controlo.



Loop dupla

A loop de tamper e alarme pode ser monitorizada em dois fios.

Numa situação normal (sem alarme) a impedância da Loop dupla é de 4,7 kΩ. Para um alarme de detector, o contacto do relé de alarme abre e a impedância da Loop Dupla aumenta para 9,4 kΩ, indicando um alarme. Quando a caixa do detector está aberta, o circuito de tamper abre e a Loop Dupla é interrompida, indicando um alarme de tamper.

Os terminais 4 e 5 estão ligados.

As entradas de zona do painel de controlo estão ligadas aos terminais 4 e 7.

Os terminais 3 e 6 não são utilizados.

DIP switches PIR

Ver Figura 11, item 7.

Tabela 1: DIP switches PIR

| Função | DIP switch On (Ligado) | DIP switch Off (Desligado) |
|----------------------|--------------------------|----------------------------|
| 1. Polaridade | Active high* | Active low |
| 2. Chime | Chime on (Ligado) | Chime off* (Desligado) |
| 3. Direcção do chime | Esquerda para a direita* | Direita para a esquerda |
| 4. LEDs | LEDs on* (Ligados) | LEDs off (Desligados) |

* De fábrica

DIP switch 1: Tensão de controlo (CV)

On (Ligado): “Active high” acrescenta à lógica normal uma lógica “Active high” de modo a activar as inputs dia/noite e walk test.

Off (Desligado): “Active low” acrescenta a lógica “Active low” de modo a activar as inputs walk test e dia/noite.

DIP switch 2: Chime

Consulte a figura 12.

O detector consegue distinguir a direcção do intruso durante o dia. Desactivar esta função colocando o detector em Chime Off (Desligado). Quando o chime estiver On (Ligado), o detector activará um alarme quando o intruso se movimentar da direita para esquerda ou da esquerda para a direita nas cortinas.

Nota: Se o terminal Dia/Noite não for utilizado e o chime estiver On (Ligado), o chime ficará ON durante o modo de arme e desarme (noite/dia).

DIP switch 3: Direcção do chime

Ver a figura 13.

On (Ligado): Alarme quando um intruso se movimenta da esquerda para a direita.

Off (Desligado): Alarme quando um intruso se movimenta da direita para a esquerda.

Fique de pé com as costas viradas para o detector para estabelecer as direcções esquerda e direita.

DIP switch 4: LEDs

On (Ligado): Activa sempre os dois LEDs no detector.

Off (Desligado): Coloca ambos os LEDs sob o controlo da input walk test e dia/noite.

DIP switches AM

Ver Figura 11, item 1.

Tabela 2: DIP switches AM

| Função | DIP switch On (Ligado) | | DIP switch Off (Desligado) | |
|---------------------------------------|------------------------|--------|-----------------------------|--------|
| 1. Quando sinalizar a output AM ou TF | Apenas modo de dia* | | Modo dia/noite | |
| 2. Sensibilidade AM | Alta | | Standard* | |
| 3. Reinicializar AM ou TF | Após walk test | | Reinicialização autorizada* | |
| 4. Como sinalizar a output AM ou TF | Relé: | | | |
| | AM | | Alarme | |
| | AM | Alarme | AM | Alarme |
| | TF | | | |

* De fábrica

DIP Switch 1: Quando sinalizar AM (anti-máscara) ou output TF (falha técnica)

On (Ligado): Assinala AM ou TF apenas quando o sistema estiver no modo dia. Cumpre a EN 50131-2-2.

Off (Desligado): Sinaliza sempre AM ou TF

Nota: Para evitar alarmes AM durante o modo noite, recomendam-se as seguintes configurações de DIP switch:

1: On (Ligado), 2: Off (Desligado), 3: Off (Desligado), 4: Off (Desligado)

Os alarmes AM são agora sinalizados ao painel de controlo durante o modo de dia, pelo relé AM. Os LEDs são controlados pelas inputs dia/noite e walk test. A reinicialização do alarme AM apenas pode ser efectuada no modo walk test.

Nunca mostra o estado do detector ao intruso, através dos LEDs.

DIP Switch 2: Sensibilidade AM

On (Ligada): Selecciona um nível mais elevado de sensibilidade AM. O relé AM reage dentro de 6 segundos.

Off (Desligada): Selecciona a sensibilidade AM padrão. O relé AM reage dentro de 12 segundos.

DIP Switch 3: Reinicializar a output AM/TF

O VE700AM reinicializa apenas um alarme AM depois de garantir que a causa do alarme AM foi removida. Se não for possível repor o circuito AM para os níveis originais de referência, o detector continua com máscara ou

provavelmente está danificado. Em seguida, o proprietário deve inspeccionar visualmente se o detector continua a funcionar.

On (Ligado): Após um período de inibição de 40 segundos, reinicializa o estado de AM ou TF quando for gerado um alarme PIR.

Off (Desligado): Reinicializa o estado de AM ou TF depois de um alarme PIR quando o sistema está definido para o estado dia e walk test. O LED amarelo começa a piscar rapidamente. Quando o sistema estiver no modo noite, o LED amarelo desliga-se e o sistema é reinicializado.

DIP Switch 4: Como sinalizar a output AM ou TF

On (Ligado): Sinaliza AM em ambos os relés AM e alarme.

Sinaliza TF apenas no relé AM.

Off (Desligado): Sinaliza AM e TF no relé AM.

Teste da funcionalidade anti-máscara

Sequência de arranque de AM: Quando o VE700AM é ligado, o circuito AM aguarda até a tampa do detector estar adequadamente montada.

Assim que a tampa estiver montada, o circuito monitoriza a caixa e a área circundante e guarda os níveis dos sinais recebidos como níveis de referência. Este procedimento dura 75 segundos. Durante este período, a área circundante deve manter-se livre de movimentos e de objectos temporariamente colocados até 50 cm do detector.

Para testar a anti-máscara, assegure-se que o DIP switch 4 PIR está colocado em ON (LED ligado) e, em seguida, mantenha a sua mão aproximadamente 10 cm (4 poleg.) em frente do detector, durante 12 segundos (ao utilizar a sensibilidade padrão) ou durante 6 segundos (ao utilizar a alta sensibilidade). O LED amarelo acende em conformidade.

Alinhamento de beam e walk-test do detector

Utilizando a ferramenta de alinhamento VE710

Consulte as figuras 18 e 19.

1. Insira o VE710 na sub-estrutura com o interruptor on/off virado para o chão.
2. Ligue-o à porta COM.
3. Ligue o VE710.

AVISO: Não olhe para o raio laser.

A alimentação de saída é inferior a 1 mW.

Consequentemente, o laser VE710 está classificado pela IEC60825-1 como um laser de Classe 2. O reflexo de piscar os olhos é suficientemente rápido para evitar danos permanentes na vista.

4. A projecção do laser indica o alinhamento do produto (Figura 18). Se esta projecção na parede se desvia do centro da área de detecção desejada a 1 m (3,3 pés) do chão, desaperte os parafusos de fixação da base (ver a figura 4) e com os três parafusos de ajuste da base realinhe-a em direcção ao centro, conforme ilustrado na figura 19. Quando a projecção estiver correctamente alinhada, volte a apertar os parafusos de fixação da base.

- Retire a ferramenta de alinhamento e volte a colocar a tampa.
- Efectue o walk test. Certifique-se de que o LED vermelho está On (Ligado) após o walk test.

Alinhar sem a ferramenta de alinhamento

Ver a figura 19.

- Insira as máscaras do espelho de modo a certificar-se de que o detector se encontra em modo de cortina simples.
- Coloque J2 em On e aguarde até os dois LEDs estarem Off.
- Caminhe em frente ao detector através do campo de visão a uma velocidade normal (sem parar) e no alcance máximo possível. Quando entrar na área ocupada pelo beam, ambos os LEDs começam a piscar em simultâneo.

Depois de atravessar a área ocupada pelo beam, se:

- O LED vermelho estiver ligado (figura 20, item 1), o alinhamento está OK.
- Os LEDs vermelho e amarelo estiverem a piscar simultaneamente, o campo de visão está obstruído e insuficiente para verificar um alarme.

Há duas opções:

- Se o piscar teve início perto do fim da área de detecção, é necessário alinhar o beam para a esquerda (figura 20, item 2).

- Se o piscar teve início perto do princípio da área de detecção, é necessário alinhar o beam para a direita (figura 20, item 3).

Desaperte os parafusos de fixação da base (ver figura 4) e utilize os três parafusos de ajuste na base para voltar a alinhar o raio para o centro, conforme ilustrado na figura 20. Quando o beam estiver correctamente alinhado, volte a apertar os parafusos de fixação da base.

- Se os LEDs não piscarem, a cortina está fora do alcance da detecção (figura 20, item 4). Caminhe através do beam, a uma distância menor, para tentar detectá-lo.
- Volte a executar o walk test para confirmar se o detector está correctamente alinhado.
- Coloque J2 em Off.

Notas

- Se o CLM estiver ligado, a output de alarme é activada.
- Aconselha-se colocar a tampa no detector durante o walk test CLM.

Identificar o estado do detector através dos LEDs

Tabela 3: Indicação LED

| Estado do detector | LED amarelo | LED vermelho | Para reinicializar |
|--------------------|-------------|--------------|---------------------------|
| Energia ligada | | | Automaticamente após 70 s |

| Estado do detector | LED amarelo | LED vermelho | Para reinicializar |
|--------------------------------------|-------------|--------------|---|
| Tensão alta/baixa | | | Aplicar tensão correcta |
| CLM: | | | |
| Alguém entra nas cortinas | | | |
| Alarme de intruso PIR | | | Automaticamente após 3 s |
| Alarme de intruso PIR | | | Automaticamente após 3 s |
| Alarme PIR em latch: 1.º para alarme | | | Mudar para o modo dia |
| Alarme PIR em latch: 2.º para alarme | | | Mudar para o modo dia |
| Alarme AM | | | Consulte a Tabela 2 na página nº 52, DIP switch 3 |
| Depois da reinicialização AM | | | Mudar para o modo noite |
| Falha técnica | | | Efectue um walk test bem sucedido |

= On (ligado) = A piscar (1 Hz) = Piscar rápido (4 Hz)

Informação geral

Nota: Em primeiro lugar, defina a polaridade de activação da tensão de controlo (CV) utilizando o DIP switch 1. O detector está em modo noite quando a tensão de controlo adequada é aplicada ao terminal 10 e em modo dia quando a tensão de controlo está removida.

Latching

Quando utilizar vários detectores numa única loop, faça a ligação para inputs dia/noite e walk test, conforme ilustrado na figura 6.

A activar/desactivar remotamente o LED do walk test

Ver a figura 6.

Coloque o detector em modo dia e active o estado do walk test. O LED do detector liga quando o relé do alarme abre e desliga quando o relé fecha. O walk test pode agora ser efectuado.

Para activar o LED do walk test sem uma input de CV remota coloque o DIP switch 4 na posição de ligado (on). Depois do walk test, coloque o DIP switch 4 na posição de desligado (off).

Recomenda-se fazer regularmente um walk test ao detector e verificar a comunicação com o painel de controlo.

Configurar a memória de alarme

Ver a figura 6.

Em modo dia, um LED intermitente indica qual do(s) detector(es) causou(ar) o alarme durante o modo noite.

Comutar novamente para modo noite apaga a memória e desliga o LED.

Activar o walk test não apaga a memória de alarme. Desactivar o walk test provoca o reaparecimento da indicação dos alarmes memorizados.

Seleccionar o padrão de cobertura

Consulte as figuras 21 e 22.

O padrão de cobertura pode ser alterado de modo a adaptar-se a requisitos específicos utilizando os autocolantes de espelho (incluídos), conforme ilustrado. Recomenda-se colocar máscaras nas cortinas não utilizadas que estejam viradas para os objectos muito perto do detector.

Cuidado: Remover os autocolantes pode danificar a superfície do espelho.

Mascarar as cortinas

Ver a figura 23.

As máscaras do espelho são aplicadas no espelho, de fábrica. Para remover uma máscara, retire em primeiro lugar a parte de dentro do detector. Em seguida, levante a parte de baixo da máscara e sacuda a parte superior para a soltar.

Quando utilizar o detector para alcances de detecção <20 m, coloque a etiqueta de máscara sobre o espelho de 60 m, conforme indicado a figura 24.

Tamper de remoção e abertura

O detector incorpora um tamper de remoção e de abertura (compatível com EN 50131-2-2).

É importante utilizar o parafuso indicado na figura 4 de modo a assegurar a tamper de remoção.

Nas aplicações específicas para cantos, utilize o ST400 para tamper de remoção (figura 25). Porém, consulte a nota enumerada em “Montagem do detector” na página nº 50.

Suporte de montagem rotativo SB01 (opcional)

Se não for possível montar o detector numa parede, utilize o SB01 para montá-lo no tecto.

Ver a figura 26.

Auto-teste e testar remotamente o detector

Existem duas causas para falhas técnicas.

- É provocado pela monitorização contínua os níveis de referência de piro e do circuito AM.
- É provocado pelo auto-teste e teste remoto.

Teste remoto: Este teste permite ao VE700AM ser testado a partir do painel de controlo. Utilize o terminal 12 para activá-lo. O VE700AM activa o relé de alarme se o resultado do teste for positivo e o relé AM se o resultado do teste for negativo.

Teste remoto

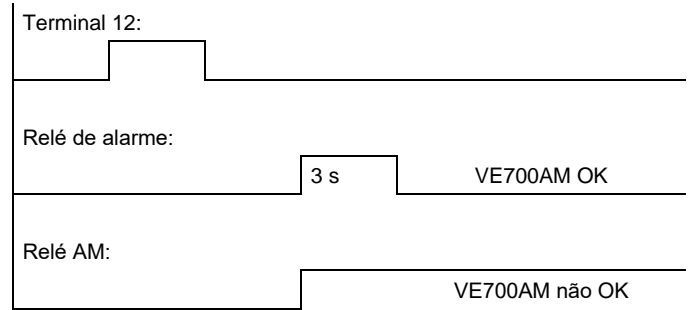

Auto-teste: O VE700AM monitoriza continuamente os circuitos PIR e AM. Um defeito é reportado como falha técnica.

Auto-teste

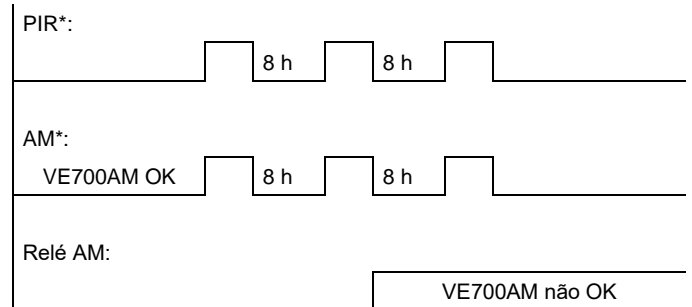

* Inicia-se 1 hora após a instalação.

Reinicialização da falha técnica

Uma falha técnica detectada pela monitorização contínua pode ser reinicializada de duas formas.

- Reinicialização autorizada. Define o sistema para estado de dia e walk test e, em seguida, executa um walk test. No alarme PIR seguinte, o sistema reinicializa se todos os níveis de referência estiverem dentro dos limites especificados.
- Reinicialização automática. Após um período de inibição de 40 segundos, reinicializa-se automaticamente após um walk test bem sucedido, caso todos os níveis de referência estejam dentro dos limites especificados.

Uma falha técnica detectada por um auto-teste ou um teste remoto somente pode ser reinicializada por outro auto-teste ou um teste remoto, caso o teste tenha sucesso.

Glossário

Memória de alarme. Um meio de armazenamento localizado no detector que regista os sinais gerados pelo detector.

Anti-máscara (AM). Uma função do detector que lhe permite detectar quando alguém tenta mascarar-lo (por ex., pintá-lo com spray). Quando a máscara é detectada, activa-se um relé.

Cortinas. Uma camada contínua vertical de zonas de detecção. O detector PIR apenas pode detectar movimentos dentro das cortinas e não nos espaços entre elas.

Modo de localização de cortina (CLM). Uma função do detector que identifica precisamente as extremidades das cortinas.

Modo de dia (modo desarmado). Não é necessário que o detector gere um sinal ou mensagem de alarme, quando activado por uma pessoa que caminhe à sua frente.

- Máscara.** Colocação de uma barreira física (como papel, metal ou pinturas de spray) perto ou sobre o detector, que interfere na sua capacidade de detectar uma intrusão.
- Modo de noite (modo armado).** O detector gera um sinal ou mensagem de alarme, quando activado por uma pessoa que caminhe à sua frente.
- Teste remoto.** O painel de controlo monitora o sensor do detector e circuito associado do processamento de sinal no equipamento.
- Auto-teste.** O próprio detector monitora o sensor e circuito associado do processamento de sinal no equipamento.
- Falha técnica (TF).** O sinal de falha ou mensagem que é gerada no relé AM quando o detector sofre uma falha.
- Walk test.** Um teste operacional efectuado pelo instalador para verificar se o equipamento gera um alarme.

Especificações

| | |
|--|--|
| Entrada de alimentação | 9 a 15 V $\overline{=}$ (12 V nominal) |
| Ripple pico a pico | 2 V (a 12 V $\overline{=}$) |
| Consumo de corrente: | |
| Funcionamento normal | 20 mA |
| Alarme | 24 mA |
| Máxima | 34 mA |
| Tensão de entrada do controlo (terminais 10-11-12) | Baixa 0 até 1,5 V $\overline{=}$ Alta 3,5 até 15 V $\overline{=}$ |
| Altura da instalação | 1,8 até 3,0 m (5,9 até 9,8 pés) |
| Velocidade ao "alvo" | 10 cm/seg. até 4 m/seg. (4 poleg./seg. até 13 pés/seg.) |
| Relé de alarme | O relé óptico imune à influência magnética |
| Output de alarme | 80 mA a 30 V $\overline{=}$ máx., resistivo |
| Output de tamper | 80 mA a 30 V $\overline{=}$ máx., resistivo |
| Output de anomalia | 80 mA a 30 V $\overline{=}$ máx., resistivo |
| Tempo de alarme | 3 seg. |
| Tempo de início do detector | 70 seg. |
| Temperatura de funcionamento | -10 a +55°C (+14 a 130°F) |
| Dimensões (A x L x P) | 175 x 93 x 66 mm (6,88 x 3,66 x 2,60 poleg.) |
| Peso | 275 g (9,70 on.) |
| Número de cortinas | 1 a 60 m, 5 a 20 m, 4 a 18,5 m, 2 a 18 m (1 a 197 pés, 5 a 65,6 pés, 4 a 60,7 pés, e 2 a 59 pés). Consulte as figuras 21 e 22. |
| Ângulo de visão | 86° a 20 m e 3° a 60 m |
| Classificação de IP/IK | IP30 IK02 |

Informação reguladora

| | |
|------------|--|
| Fabricante | COLOCADO NO MERCADO POR: Carrier Fire & Security Americas Corporation Inc. 13995 Pasteur Blvd Palm Beach Gardens, FL 33418, USA REPRESENTANTE EU AUTORIZADO: Carrier Fire & Security B.V. Kelvinstraat 7, 6003 DH Weert, Netherlands |
|------------|--|

Avisos e isenções de responsabilidade dos produtos



ESTES PRODUTOS ESTÃO PREVISTOS PARA SEREM VENDIDOS E INSTALADOS POR PROFISSIONAIS QUALIFICADOS. A CARRIER FIRE & SECURITY NÃO PODE APRESENTAR QUALQUER GARANTIA DE QUE QUALQUER PESSOA OU ENTIDADE QUE COMPRE OS SEUS PRODUTOS, INCLUINDO QUALQUER "DISTRIBUIDOR AUTORIZADO" OU "REVENDEDOR AUTORIZADO", TEM FORMAÇÃO OU EXPERIÊNCIA ADEQUADA PARA INSTALAR CORRETAMENTE PRODUTOS RELACIONADOS COM A SEGURANÇA E A PROTEÇÃO CONTRA INCÊNDIOS.

Para mais informações sobre isenções de garantia e sobre a segurança dos produtos, consulte <https://firesecurityproducts.com/policy/product-warning/> ou faça a leitura do código QR.

Certificação



FCC

Este equipamento gera, utiliza e pode irradiar energia de rádio frequência e, se não for instalado e utilizado de acordo com as instruções, pode causar interferências nas comunicações rádio. No entanto, não existe garantia que essa interferência não possa ocorrer numa instalação em particular. Se este equipamento causar interferências na recepção rádio ou de televisão, que pode ser determinada desligando e ligando o equipamento, o utilizador é encorajado a tentar corrigir a interferência através de uma das seguintes medidas:

- Reorientar ou recolocar antena de recepção.
- Aumentar a separação entre o equipamento e o recetor.
- Ligar o equipamento a uma saída de um circuito diferente daquele onde o recetor se encontra ligado.
- Consulte o ponto de venda ou um técnico com experiência em rádio/TV para ajuda.

REACH

O produto pode conter substâncias da Lista de Candidatos de concentração acima de 0.1% w/w, de acordo com a lista de Candidatos publicada recentemente no site ECHA.

Informações de utilização segura podem ser encontradas em <https://firesecurityproducts.com/en/content/intrusion-intro>



2012/19/EU (directiva WEEE, sobre Resíduos de Equipamentos Eléctricos e Electrónicos): Os produtos marcados com este símbolo não podem ser eliminados como lixo municipal não separado na União Europeia. Para uma reciclagem adequada, devolva este equipamento ao fornecedor local aquando da compra de um novo equipamento equivalente, ou coloque-o num ponto de recolha designado para o efeito. Para mais informações, consulte: recyclethis.info

Documentação de produto



Por favor consulte o link seguinte para obter a versão eletrónica da documentação do produto. Este link irá direcioná-lo para a página regional da EMEA. Nesta página pode solicitar o acesso ao portal seguro, onde todos os manuais se encontram armazenados.

<https://firesecurityproducts.com/en/contact>

Informação de contacto

firesecurityproducts.com ou www.aritech.com

SV: Installationsmanual

Introduktion

VE700AM är en PIR rörelsedetektor med antimask. De har en patenterad PIR V²E-teknik, och flera övervakningar för antimask.



WARNING! Utrustningen är inte jordad. Alla externa kretsar som är anslutna till utrustningen måste vara belägna i samma byggnad och anslutna till en skyddande jordledare.

Isoleringen på ledarna som är anslutna till utrustningen måste överensstämma med IEC 60332-1-2 och IEC 60332-1-3 eller IEC 60332-2-2, beroende på ledarens tvärsnittsarea, eller IEC TS 60695-11-21, oavsett av tvärsnittsarea. Alternativt måste sådana ledare överensstämma med UL 2556 VW-1.

Riktlinjer för installation

Den teknik som används i dessa detektorer förebygger falsklarms risker. Undvik dock att utsätta detektorer för potentiella orsaker till instabilitet som t.ex.

- Direkt solljus på detektorn
- Värmekällor i detektorns täckningsområde
- Kraftigt drag på detektorn
- Stora djur i detektorns täckningsområde
- Föremål inom 50 cm av antimaskdetektor (AM)
- Avskärmning av detektorns täckningsområde med stora föremål, såsom möbler, skyltar
- Installera inte två detektorer mot varandra, närmare än 50 cm

Montera detektorer så att den förväntade rörelsen av en inkräktare kommer korsa täckningsområdet (se exempel i Figur 21, punkt 1). Det här är den rörelse som detekteras bäst med PIR-detektorer.

Montering av detektorn

1. Lyft av luckan och ta bort den bifogade skruven (figur 1).
2. Bänd försiktigt med hjälp av en skruvmejsel, öppna detektorn (figur 2).
3. Lossa den inre delen av detektorn (figur 3).
4. Montera botten mot väggen mellan 1,8 m och 3,0 m från golvet. För plan montering använd minst två skruvar i position A. För hörn-montering använd skruvar i positionerna B eller C (se figur 4 och 5).

Obs: Vid alla skruvpositioner fungerar inte bortbrytningsskyddet. De positioner som inte har bortbrytningsskydd visas i varningfältet.

5. Koppla in detektorn. Se figure 7 och 8.
6. Välj önskade byglar och DIP switchinställningar. Se avsnittet "Inställning av detektorn" nedan för mer information.

7. Montera den inre delen av detektorn (figur 9).
8. Ställ in detektorn. Se "Ridåinställning och gångtestning" på sidan 58".
9. Ta bort maskskydden och sätt dit klisterkydd på spegeln, om så krävs. Se "Välj täckningsmönster" på sidan 59 och "Dölja ridåerna" på sidan 59.
10. Sätt in insektsskydden på justerskruvarna (figur 10, steg 1).
11. Sätt på fronen (steg 2).
12. Sätt i skruven (om det krävs) och tryck fast luckan (steg 3).

Inställning av detektorn

Efter ändringar av detektorns inställningarna eller ändring av bevaknings mönstret måste detektorn startas om.

Figur 11

- | | |
|--|---------------------------------------|
| (1) DIP-switchinställningar för Antimask | (4) COM-port |
| (2) Sabotagekontakt | (5) J1: PIR känslighet |
| (3) J3: Dubbelballanserad (endast VE735AM) | (6) J2: Inställning av ridåerna (CLM) |
| | (7) DIP-switchinställningar för PIR |

Byglar

J1 : PIR känslighet

Ställer in larmfördröjningen (beslutsalgoritmens hastighet).

Se figur 14.

Ju högre känslighet, desto snabbare reagerar detektorn.



Låg känslighet: Används där det finns en risk för falsklarm. Använd inte denna vid långa (>20 m) eller vid enkelridå installationer. Kräver larm i två ridåer (punkt 1).



Medel känslighet: Lämplig för de flesta installationer (fabriksinställning) (punkt 2).



Hög känslighet: Använd denna inställning för högriskinstallationer. Den här inställningen är lämplig för användning i korridorer (punkt 3).

J2: Inställning av ridåerna

För att exakt identifiera var kanterna av ridåerna är börjar. När en människa kommer in i en ridå börjar den röda och gula lysdioder att blinka växelvis.

Se figur 15.

J2 används även för inställning av den långa 60 m ridån. Se "Ridåinställning och gångtestning" på sidan 58.



Av (punkt 1).



På (punkt 2). Se "Utan laserverktyg" på sidan 58.

J3: Dubbelballanserad (endast VE735AM)

Bygeln används för att välja inbyggda motstånd eller brytande funktion på larmutgången.

Se figure 16 och 17.



Enkelbalanserad (4.7 kΩ)

Larmsektionen ansluts på skruv 4 och 5 (4.7 kΩ).
Sabotagesektionen ansluts på skruv 6 och 7 (4.7 kΩ).



Brytande funktion (Fabriksinställning)

Larm och sabotage har en brytande funktion vid aktivering.

Larmsektionen ansluts på skruv 3 och 4.
Sabotagesektionen ansluts på skruv 6 och 7.



Dubbelbalanserad slinga

Larm och sabotage kan övervakas med två tråd. I normalläge (ingen larmsignal) är motståndet 4.7 kΩ. Vid larm, larmrelät öppnas och motståndet ökar till 9.4 kΩ.

Terminal 4 och 5 är kopplade.

Sektionsingångarna på kontrollpanelen är kopplade till terminal 4 och 7.

Terminal 3 till 6 används inte.

DIP-switchinställningar för PIR

Se figur 11, punkt 7.

Tabell 1: DIP switcher för PIR

| Funktion | På (On) | Av (Off) |
|-----------------------|---------------------|--------------------|
| 1. Styrspänning | +12V* | 0V |
| 2. Ding-dong | Aktiv | Avstängd* |
| 3. Riktning Ding-dong | Vänster till höger* | Höger till vänster |
| 4. LED | Aktiva* | Släckta |

* Fabriksinställning.

DIP switch 1: Polaritet på styrspänning (CV)

På: För att aktivera Nattläge ska en styrspänning (+12 V) anslutas till skruv 10 (Day/Night). För att aktivera Gångtest ska en hög styrspänning (+12 V) anslutas till skruv 11 (Walk Test). För att aktivera Fjärrtest ska en styrspänning (+12 V) anslutas till skruv 12 (Remote test).

Av: För att aktivera Nattläge ska en styrspänning (0 V) anslutas till skruv 10 (Day/Night). För att aktivera Gångtest ska en låg styrspänning (0 V) anslutas till skruv 11 (Walk Test). För att aktivera Fjärrtest ska en styrspänning (0 V) anslutas till skruv 12 (Remote test).

DIP switch 2: Ding-dong

Se figur 12.

Detektorn kan avgöra från vilket håll som någon rör sig under dagtid.

På: Aktiverar larmrelät när någon rör sig från höger-till-vänster eller vänster-till-höger genom ridåerna.

Av: Stänger av funktionen.

Obs: Om dag/natt-funktionen inte används och Ding-dong aktiverad, kommer Ding-dong att vara aktiv både vid tillkoppling och frånkoppling.

DIP switch 3: Ding-dong riktning

Se figur 13.

På: Aktiverar larmrelät när någon rör sig från vänster-till-höger

Av: Aktiverar larmrelät när någon rör sig från höger-till-vänster

DIP switch 4: LEDs

På: Aktiverar båda lysdioderna på detektorn vid alla tillfällen (Fabriksinställning).

Av: Lysdioder aktiveras av Gångtest och Dag/Natt styrning.

Stå med ryggen mot detektorn för att avgöra vad som är höger och vänster.

DIP-switchinställningar för Antimask

Se figur 11, punkt 1.

Tabell 2: DIP switcher för Antimask

| Funktion | DIP switch På | | DIP switch Av | |
|--|-----------------|------|------------------------|------|
| 1. Aktivering av AM- och TF-utgång | Endast Dagläge* | | Både Dag- och nattläge | |
| 2. AM känslighet | Hög | | Standard* | |
| 3. AM återställning | Gångtest | | Fjärrstyrd* | |
| 4. Aktivering av AM- eller TF-utgången | Reläutgång: | | Reläutgång:* | |
| | AM | Larm | AM | Larm |
| | + | + | + | |
| | TF | | + | |

* Fabriksinställning

DIP switch 1: Inställning av antimask (AM) - och tekniskt fel (TF) - utgång

På: Aktiverar AM eller TF endast då systemet är i dagläge.

Av: Alltid aktiv utgång vid AM eller TF under både dag- och nattläge.

DIP switch 2: AM känslighet

På: Högre AM känslighet. AM-relä reagerar inom 6 sekunder.

Av: Normal AM-känslighet. AM-relä reagerar inom 12 sekunder.

DIP switch 3: Återställning av AM / TF (tekniskt fel) utgången

Systemet kommer bara att återställa AM-larm om den har säkerställt att orsaken till AM-larmet har tagits bort. Om AM-övervakningen inte kan återgå till sina ursprungliga referensnivåer, då är antingen detektorn fortfarande maskerad eller eventuellt är den skadad. Detektorn ska sedan visuellt kontrolleras att den fortfarande är fullt fungerande.

På: Återställning av AM eller TF-larm kan ske efter 40 sekunder efter att detektorn detekterat en aktivering av PIR.

Av: Återställning av AM eller TF-larm sker efter en aktivering av PIR när detektorn är i Dag- och Gångtestläge. Den gula lampan blinkar snabbt. När detektorn är i Nattläge släcks den gula lampan av och detektorn återställs.

DIP switch 4: Aktivering av AM eller TF utgång

Inställning av vilka relän som ska aktiveras vid antimask och tekniskt fel. Se Tabell 2 ovan.

På: Aktiverar AM på både AM- och Larmrelä. Aktiverar TF endast på AM-relä.

Av: Aktiverar AM och TF på AM-relä.

Test av antimasking

När VE730AM spänningssätts: AM avkänningen avvaktar tills fronten på detektorn är korrekt monterad. Så snart fronten är monterad kommer AM avkänningen att övervaka fönstret och omgivningen och lagra den mottagna signalen som referensnivå. Den här proceduren tar 75 sekunder. Under denna period ska bevakningsområdet vara fritt från rörelser och föremål tillfälligt placerade inom 50 cm framför detector.

För att avprova antimask se till att PIR DIP switch 4 är På (LED On) och sedan hålla handen ca 10 cm framför detektorn i 12 sekunder (vid användning av standard känslighet) eller 6 sekunder (när man använder hög känslighet). Den gula lampan tänds upp.

Ridåinställning och gångtestning

Använd VE710 laserverktyg

Se figure 18 och 19.

1. Sätt i VE710 i detektorn med På / Av-knappen nedåt.
2. Anslut den till COM-port.
3. Sätt på VE710.

WARNING! Titta inte in i laserstrålen.

Uteffekten är mindre än 1 mW. VE710 laser är klassad enligt IEC60825-1 som klass 2 laser. Ögats blinkande reflex är tillräckligt snabbt för att förhindra permanenta skador på ögat.

4. Laserpunkten visar var detektorn är inställd (figur 18). Punkten ska hamna 1 m över golvet. Om detektorn behöver justeras, lossa detektorns monteringskruvarna (figur 4) och använd de tre justeringskruvar i botten för att centrera punkten som visas i figur 19. Efter justering, dra åt monteringskruvarna.
5. Ta bort laserverktyg och sätt fast fronten.
6. Genomför en gångtest. Kontrollera att den röda lysdioden aktiveras vid gångtest.

Utan laserverktyg

Se figur 19.

1. Sätt i spegelns "SKYGGGLAPPAR" för att se till att detektorn är i enkel-ridå läge (endast 60 m).
2. Sätt J2 till På och vänta tills båda lysdioder är släckta.
3. Gå framför detektorns hela synfält i normal hastighet (utan paus) och vid maximala möjliga avstånd. När du går in i ridån, börjar båda lysdioderna att blinka samtidigt.

Efter att passerat igenom ridån, om:

- a. Den röda lysdioden lyser fast (figur 20, punkt 1), inställningen är OK.
- b. fortsätter Den röda och gula lysdioderna att blinka samtidigt så är synfältet blockerad och kan inte utlösa larm.

Det finns två alternativ:

- Om blinkande startade mot slutet av täckningsområdet, ska ridån justeras till vänster (figur 20, punkt 2).

- Om blinkande startade i början av täckningsområdet, ska ridån justeras till höger (figur 20, punkt 3).

Lossa detektorns monteringskruvarna (figur 4) och använd de tre justeringskruvarna i botten för att justera ridån mot centrum som visas i figur 20. Efter justering, dra åt monteringskruvarna.

4. Om lysdioderna inte blinkar så är ridån utanför detekteringsområdet (figur 20, punkt 4). Gå framför detektorn på ett kortare avstånd för att försöka aktivera den.
5. Gör om gångtestet för att bekräfta att detektorn är korrekt justerade.
6. Ställ bygel J2 till Av.

Obs

- Larmutgången aktiveras om CLM är På.
- Fronten ska vara monterad då inställning görs med lysdioder.

Ridåinställning med LEDs

Tabell 3: LED indikering

| Detektor-status | Gul LED | Röd LED | Återställning |
|-------------------------|---------|---------|--|
| Vid anslutning spänning | | | Automatiskt efter 70 s |
| För Hög/Låg spänning | | | Lyser till rätt spänning. ansluts |
| CLM: | | | |
| Rörelse detekterad | | | |
| PIR larm | | | Automatiskt efter 3 s |
| PIR larm | | | Automatiskt efter 3 s |
| Första PIR i larm | | | Växla till Dagläge |
| Andra PIR i larm | | | Växla till Dagläge |
| AM larm | | | Gångtest efter 40 s eller styrning. Se Tabell 2 på sidan 57, DIP switch 3 |
| Efter AM återställning | | | Växla till Natlläge |
| Tekniskt fel | | | Efter lyckad gångtest |

= Fast sken = Normal blinkning (1 Hz) = Snabb blinkning (4 Hz)

Allmän information

Obs: Välj lämplig polaritet på styrspänningen (CV) med switch 1. Detektorn är i Natlläge när styrspänningen ansluts till terminal 10 och i dag när styrspänningen försvinner.

Växlande

När flera detektorer kopplas på en sektion, ansluts Dag / Nat (D/N) och Gångtest (WT), som visas i figur 6.

Fjärrstyrning av gångtest LED

Se figur 6.

Ställ detektorn i Dagläge och Gångtestläge. Detektorns lysdioder tänds när larmreläet öppnar och släcks när reläet stänger. Gångtestet kan nu göras. Att aktivera gångtest LED utan fjärrstyrning med styrspänning CV, ställ switch 4 i läge PÅ. Efter gångtest, ställ switch 4 i läge AV.

Vi rekommenderar att du regelbundet gångtestar detektorn och kontrollerar att kommunikationen med centralapparaten fungerar.

Inställning av larmminne

Se figur 6.

I Dagläge blinkar LED som indikerar vilken detektor som har orsakat larmet under Natlläge. Växla tillbaka till Natlläge rensar minnet och släcker LED. Aktivering av Gångtest kommer inte återställa larmminnet. Avaktivering av Gångtest innebär att minneslagring av larm inte visas.

Välj täckningsmönster

Se figure 21 och 22.

Det går att anpassa täckningsmönstret efter särskilda krav. Detta görs genom att använda spegetiketterna (medföljer), så som visas. Vi rekommenderar att du täcker för ridåer som är riktade mot väggar eller fönster nära detektorn.

Varning: Spegelytan kan skadas om du tar bort etiketterna!

Dölja ridåerna

Se figur 23.

Spegemaskerna är fabriksmonterade. Om du ska ta bort en spegelmask börjar du med att ta bort detektorns innerdel. Lyft sedan upp spegelmaskens nedre del och dra ut den övre delen.

När detektorn ska användas på avstånd <20 m, sätt den stora maskeringen över 60 m spegeln som visas i figur 24.

Bortbrytnings- och kapslings sabotage

Detektorn registrerar bortbrytnings- och kapslings sabotage. Det är viktigt att skruven märkt i figur 4, används för att bortbrytnings-sabotage ska aktiveras.

För hörnmonterade tillämpningar används ST400 som bortbrytnings-sabotage (figur 25). Alla monteringslägen har inte bortbrytning se lista i "Inställning av detektorn" på sidan 56.

SB01 tak- och väggfäste (tillbehör)

När det inte är möjligt att montera detektorn på vägg, använd SB01 för montering i tak.

Se figur 26.

Fjärr- och självtest av detektorn

Det finns två saker som kan orsaka tekniskt fel.

- Kontinuerlig övervakning av Pyro och AM kretsarnas referens-nivåer.
- Det är orsakade av Självtest och Fjärrtest.

Fjärrtest: Detta test tillåter att VE700AM testas från centralapparaten. Använd anslutning 12 för att aktivera den. VE700AM aktiverar larmreläet om testresultatet är positivt och AM reläet om testresultatet är negativt.

Fjärrtest

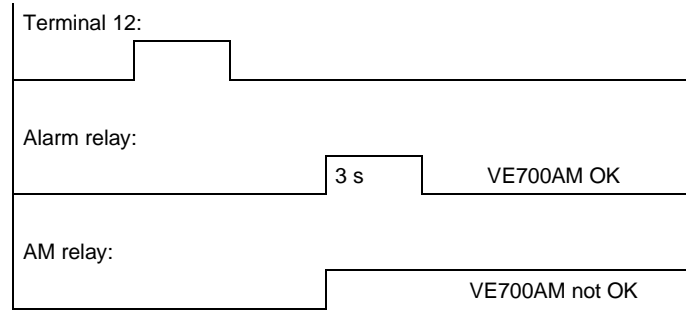

Självtest: VE700AM övervakar PIR och AM kretsarna kontinuerligt. Ett fel aktiverar tekniskt felreläet.

Självtest

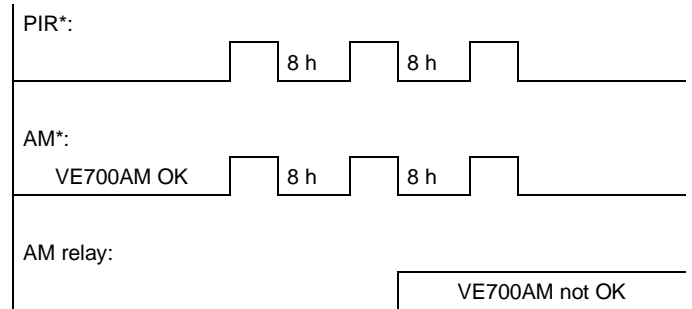

*Startar 1 timme efter installation

Återställning Tekniskt fel

Ett tekniskt fel som har upptäckts med kontinuerlig övervakning av detektorn kan återställas på två sätt.

- Fjärr återställning. Ställ detektorn i dag- och gångtest-läge och utför en gångtest. Vid nästa IR-larm återställs detektorn om alla referens nivåer är inom specificerade gränser.
- Auto återställning. Efter 40-sekunder, återställs den automatiskt då en lyckad gångtest utförs och alla referensnivåer är inom specificerade gränser.

Ett tekniskt fel som har aktiverats med själv- eller fjärrtest kan bara återställas med en ny lyckad själv- eller fjärrtest.

Ordlista

Larmminne. Ett lagringsmedium som ligger på den detektor som kan spara signaler från detektorn.

Antimasking (AM). Ett funktion i detektorn som gör det möjligt att upptäcka när någon försöker täcka över den (t. ex. genom att spreja färg på det). När övertäckningen upptäcks aktiveras ett AM/Felrelä.

Ridåer. En vertikal heltäckande lager av detekteringszoner. IR-detektor kan bara upptäcka rörelse inom ridåerna och inte i utrymmen mellan dem.

Curtain Location Mode (CLM). En funktion i detektorn som identifierar exakt var kanterna av ridåerna täcker.

Dagläge. Detektorn aktiverar ingen larmsignal eller meddelande när den aktiveras av en person som går framför den.

Maskering. Placering av ett fysiskt hinder (till exempel papper, metall eller spraya) nära eller på detektorn som hindrar detektorn att upptäcka ett intrång.

Natlläge. Detektorn genererar en larmsignal eller meddelande när den aktiveras av en person som går framför den.

Fjärrtest. En signal som startar en test av detektorns sensorer och signalbehandlingssystemet.

Självtest. Detektor övervakar själv sensorerna och signalbehandlingssystemet.

Tekniskt fel (TF). Fel signal eller meddelande som genereras på AM relä när detektor har ett systemfel.

Gångtest. En fungerande test gjort av installeren för att se om detektor kan generera ett larm.

Tekniska specifikationer

| | |
|--------------------------------------|--|
| Täckningsområde | 20 m/60 m |
| Spänningsmatning | 9 V $\overline{=}$ till 15 V $\overline{=}$ (12 V nominal) |
| Peak-till-peak rippel | 2 V (vid 12 V $\overline{=}$) |
| Strömförbrukning: | |
| Minimum | 20 mA |
| Normal | 20 mA |
| Larm | 24 mA |
| Max | 34 mA |
| Styrspänningar (anslutning 10-11-12) | Låg 0 to 1.5 V $\overline{=}$ Hög 3.5 to 15 V $\overline{=}$ |
| Monteringshöjd | Min 1,8 m, max 3,0 m |
| Hastighetsdetektering | 10 cm/s till 4 m/s |
| Larm relä | Optiska relän, immuna mot magnetisk påverkan |
| Larmutgång | 80 mA vid 30 V $\overline{=}$ max |
| Sabotageutgång | 80 mA vid 30 V $\overline{=}$ max |
| Felutgång | 80 mA vid 30 V $\overline{=}$ max |
| Larmtid | 3 s |
| Uppstartstid | 70 s |
| Temperatur | -10 till +55°C |
| Relativ fuktighet | Max. 95% |
| Dimension (H x B x D) | 175 x 93 x 66 mm |
| Vikt | 275 g |
| Antal ridåer | 1 vid 60 m, 5 vid 20 m, 4 vid 18,5 m, 2 vid 18 m. Se figure 21 och 22. |
| Synfält | 86° vid 20 m och 3° vid 60 m |
| IP/IK klass | IP30 IK02 |
| Larmklass | 3 |
| Miljöklass | II |
| Security grade | 3 |

Användarinstruktion

Informera användaren att inte skärma av detektorns bevakningsområde genom att placera föremål framför detektor.

Information om regler och föreskrifter

Tillverkare
SLÄPPT PÅ MARKNADEN AV:
Carrier Fire & Security Americas Corporation Inc.
13995 Pasteur Blvd
Palm Beach Gardens, FL 33418, USA
AUKTORISERAD EU-REPRESENTANT:
Carrier Fire & Security B.V.
Kelvinstraat 7, 6003 DH Weert,
Netherlands/Holland

Produktvarningar och friskrivningar



DESSA PRODUKTER ÄR AVSEDDA FÖR FÖRSÄLJNING TILL OCH INSTALLATION AV BEHÖRIG PERSONAL. CARRIER FIRE & SECURITY KAN INTE GARANTERA ATT EN PERSON ELLER JURIDISK PERSON SOM KÖPER DESS PRODUKTER, INKLUSIVE "KVALIFICERAD FÖRSÄLJARE" ELLER "ÅTERFÖRSÄLJARE", ÄR ORDENTLIGT UTBILDAD ELLER HAR ERFARENHET AV ATT INSTALLERA BRAND- OCH SÄKERHETSRELATERADE PRODUKTER. För mer information om garantifriskrivningar och produktsäkerhet, se <https://firesecurityproducts.com/policy/product-warning/> eller skanna QR-koden.

Certifiering



SSF 1014-4

REACH

Produkten kan innehålla ämnen som finns i Kandidatförteckningen i en koncentration av 0,1% w/w, per den senast listade kandidatförteckningen på ECHA:s webbplats.

Information om säker användning finns på <https://firesecurityproducts.com/en/content/intrusi-on-intro>



2012/19/EU (WEEE): Produkter märkta med denna symbol får inte kastas i allmänna sophanteringssystem inom den europeiska unionen. För korrekt återvinning av utrustningen skall den returneras din lokala återförsäljare vid köp av liknande ny utrustning eller lämnas till en därför avsedd deponering. För mer information, se: recyclethis.info

Produkt-dokumentation



Använd följande webblänk för att hämta den elektroniska versionen av produktinformationen.

Den här länken leder dig till EMEAs regionala kontaktsida. På den här sidan kan du begära din inloggning till den säkra webbportalen där alla manualer är lagrade.

<https://firesecurityproducts.com/en/contact>

Kontaktinformation

firesecurityproducts.com eller www.aritech.com





Declaration of Conformity

VE735AM and VE736AM are suitable for use in alarm systems designed to comply with PD6662 at security grade 3 and environmental class II. They conform to the relevant parts of the following standards:

EN 50131-1+A1+A2: Alarm systems-Intrusion systems Part 1: System requirements

EN 50131-2-2: Alarm systems - Intrusion Alarm Systems. Part 2-2: Requirements for passive infrared detectors

VE735AM/VE736AM has been tested and certified to EN 50131-2-2 for security grade 3, environmental class 2, by the Dutch testing and certification body Telefication B. V.

| BE | DE | IT | NL | FR | |
|---|---|---|---|---|---|
| VE735AM / VE736AM N°: C-001-1404 | VE735AM / VE736AM VdS Nr: G 106026 Klasse: C | VE735AM N°: CA1200662 Livello: 2 | VE735AM N°: IQH00201-P Klasse: 3 VE736AM N°: IQH00202-P Klasse: 3 | VE735AM : NF-A2P N° 2630000460 Type 3 | Certifié suivant les référentiels : NFC48-225, C48- 433, NF324-H58 CNPP Cert : www.cnpp.com AFNOR Certification : www.afnor.org |
|  |  |  |  |  | |

