

# VE1120 Series PIR Detector Installation Sheet

EN DA DE ES FI FR IT NL NO PL PT SV

1

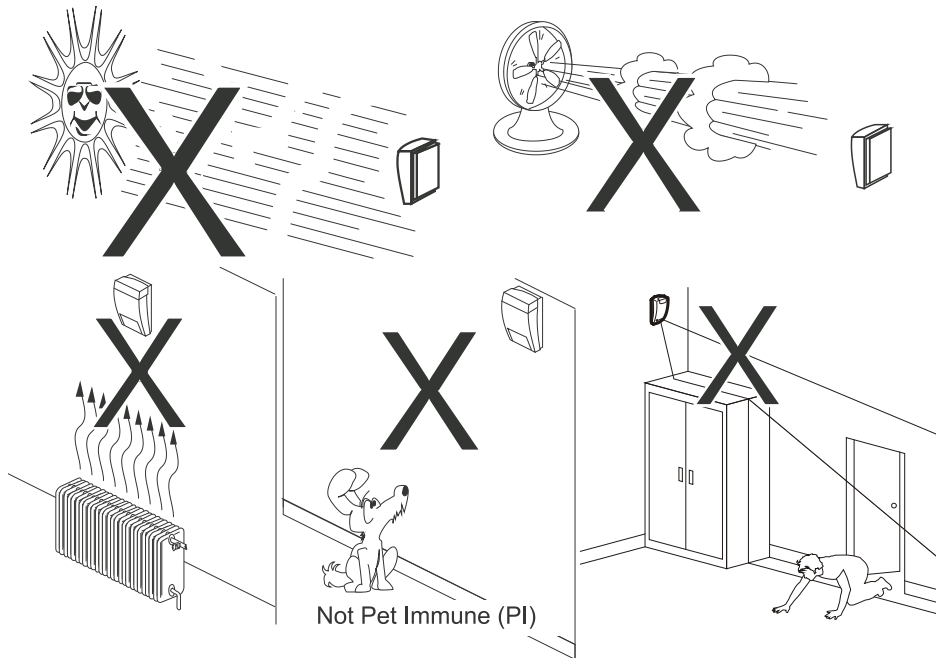

2

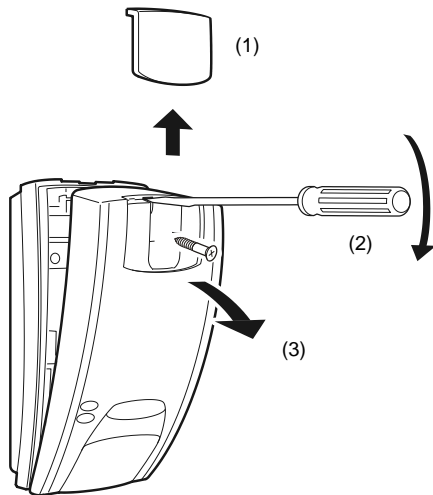

3

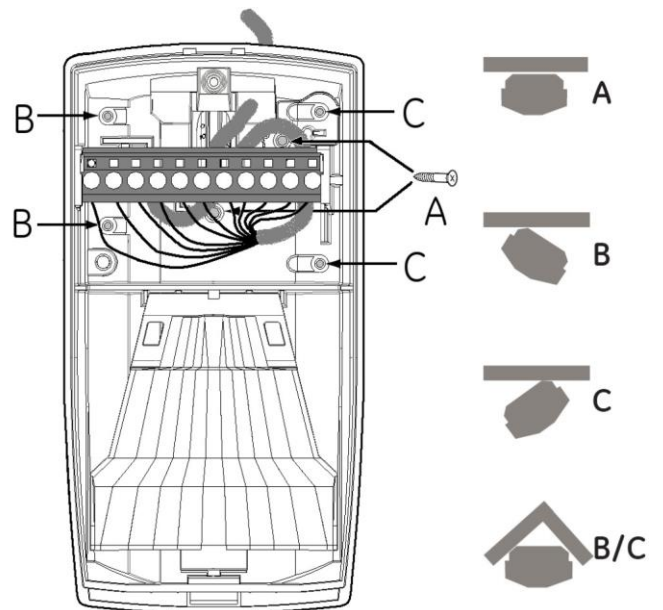

20 m range (65 ft. 7 in.)

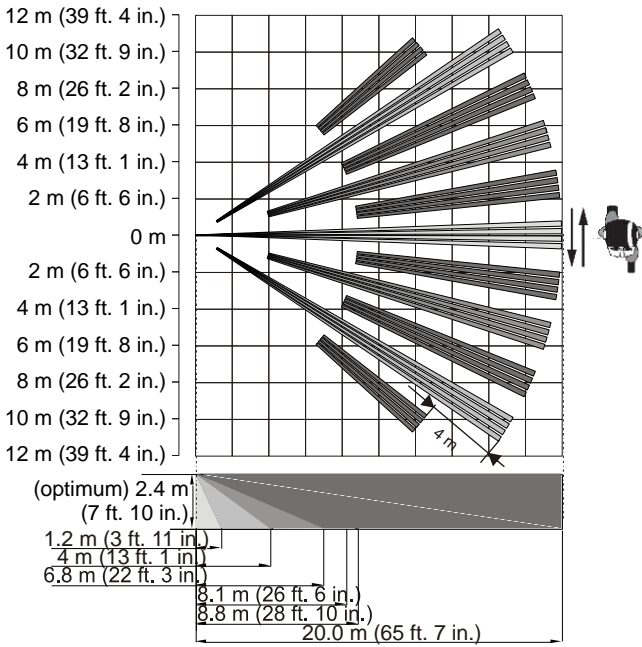

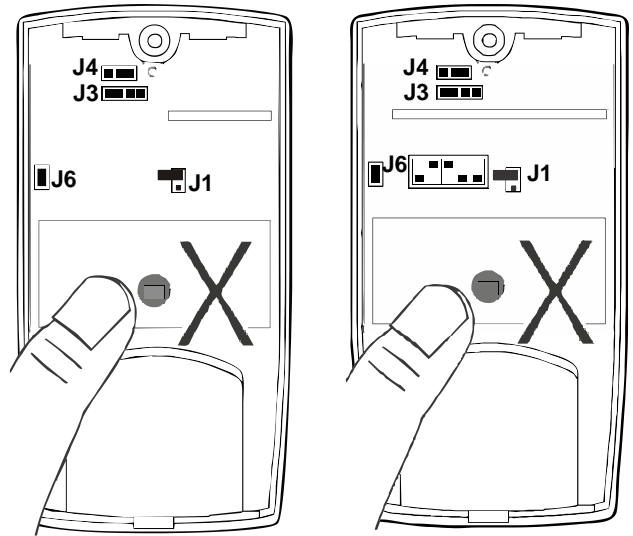

VE1120

VE1120AM



J1: Not used  
J3 and J4: See Figure 7.

J6:  CV + polarity  
 CV - polarity

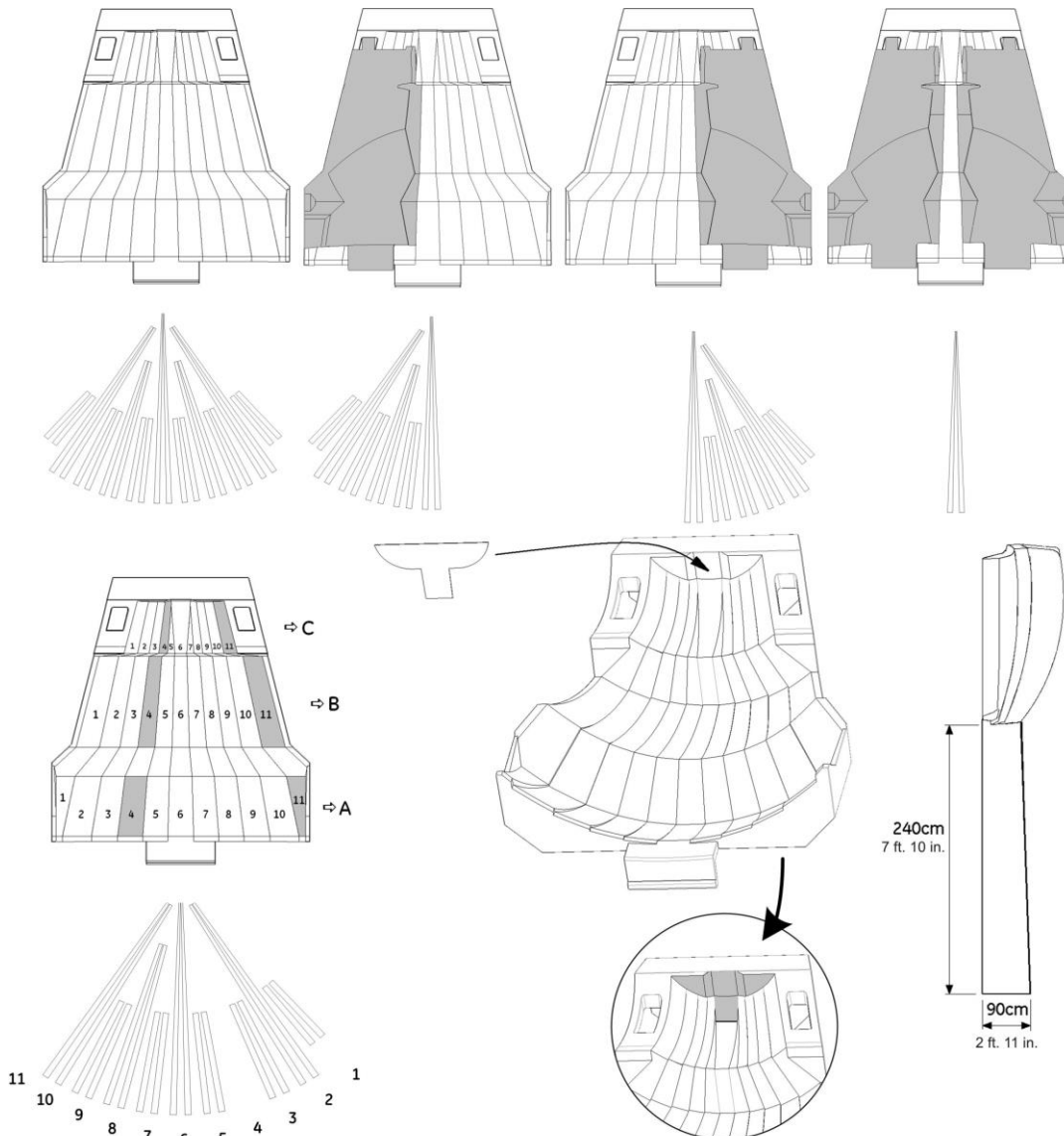

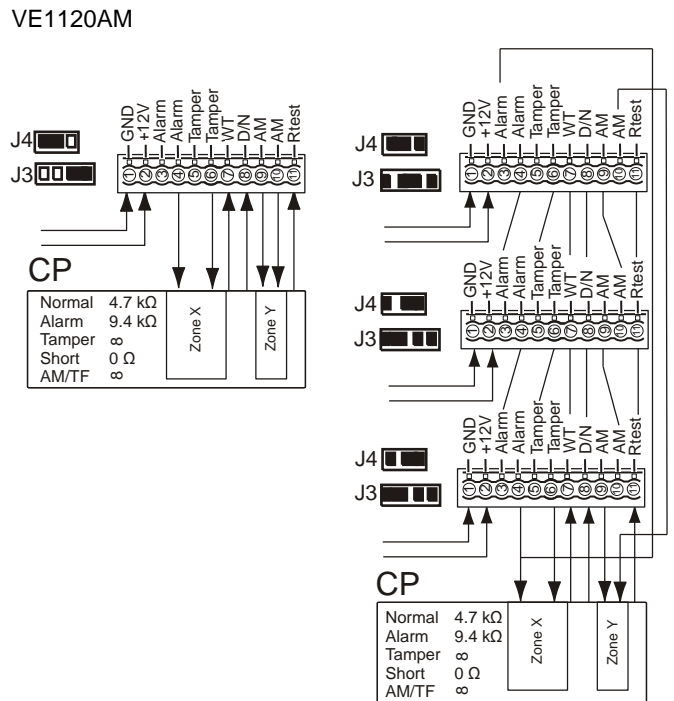
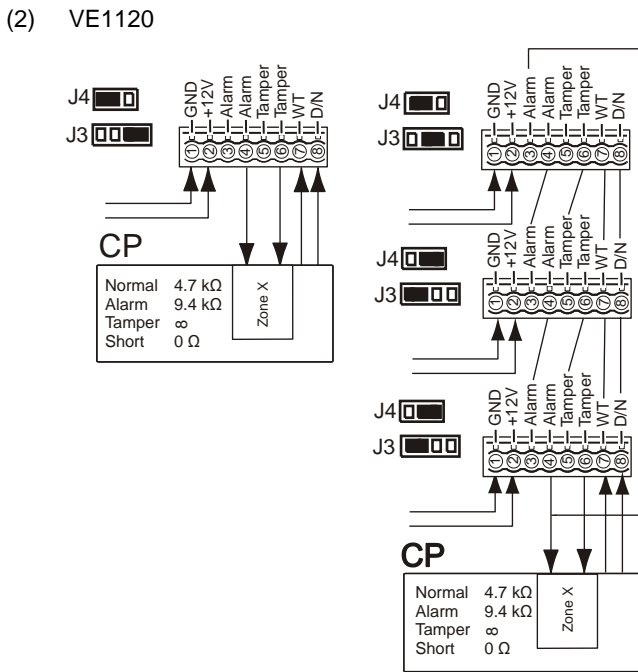
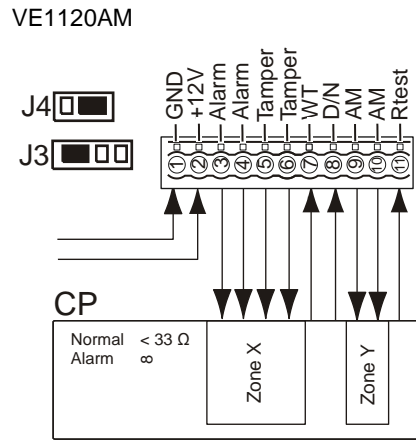
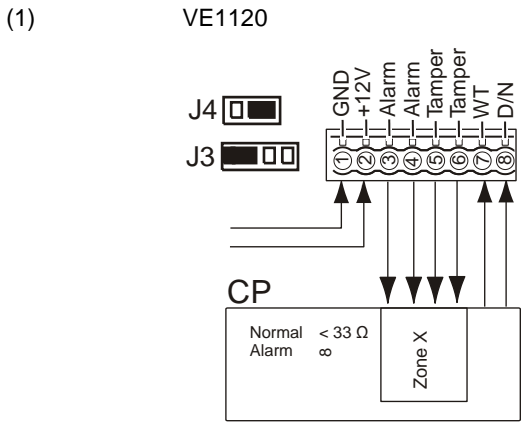

## EN: Installation Sheet

### Description

The VE1120 series includes:

- VE1120 PIR motion sensor
- VE1120AM PIR motion sensor with anti-masking

They have a patented mirror, pyro, and signal processing technology.

### Installation guidelines

The technology used in these detectors resists false alarm hazards. However, avoid potential causes of instability (see Figure 1) such as:

- Direct sunlight on the detector
- Strong draughts onto the detector
- Heat sources within the detector field of view
- Animals within the detector field of view
- Obscuring the detector field of view with large objects, such as furniture

- Objects within 50 cm (20 in.) of the anti-masking (AM) detector
- Installing two detectors facing each other and less than 50 cm (20 in.) apart (only AM detectors)



**WARNING!** The equipment is not earthed. Any external circuit connected to the equipment must be located within the same building and connected to a protective earthing conductor.

Wire insulation of cables connected to the equipment must conform to IEC 60332-1-2 and IEC 60332-1-3 or IEC 60332-2-2, depending on the wire cross sectional area, or IEC TS 60695-11-21, regardless of cross sectional area. Alternatively, such wires must comply with UL 2556 VW-1.

### Installing the detector

Figure 7

- (1) Standard connection (factory default)
- (2) Dual loop connection
- CP Control panel
- WT Walk test

AM	Antimasking
D/N	Day/night
Rtest	Remote test

### To install the detector:

1. Lift off the custom insert and remove the screw (see Figure 2, step 1).
2. Using a screwdriver, carefully prise open the detector (see Figure 2, steps 2 and 3).
3. Fix the base to the wall. For flat mounting use a minimum of two screws (DIN 7998) in positions A. For corner-mounting use screws in positions B or C (Figure 3). To install a pry-off tamper, use position A or C.
4. Wire the detector (see Figures 3 and 7).
5. Select the desired jumper and DIP switch settings (see Figure 5). See “Jumper settings” below for more information.
6. Remove the blinders and add the stickers, if required (see Figure 6 for an example).
7. For ceiling-mount applications that require a 90° coverage use the SB01 swivel-mount bracket.
8. Close the cover.
9. Insert the screw and place the custom insert.

For EN 50131 Grade 3 installations, do not use mounting position B.

## Jumper settings

See Figure 5 for the jumper locations in the detector.

### J1: Not used

### J3 and J4: Dual loop setting

This sets the alarm and tamper relays. It allows you to connect the detector to any control panel. Use jumpers 3 and 4. See Figure 7.

Use Remote Test (RT) to test the detector from the control panel. The detector will activate the Alarm relay if the test result is positive, and the AM relay if the test result is negative.

### J6: Polarity setting of the control voltage (CV)

On (factory default):

- The detector is in Day mode (system disarmed) when the D/N input is connected to GND (terminal 1)
- The detector is in Night mode (system armed) when the D/N input is connected to +12 V (terminal 2)
- The detector is in Walk Test Off mode (LEDs are disabled) when the WT input is connected to GND (terminal 1)
- The detector is on Walk Test On mode (LEDs are enabled) when the WT input is connected to +12 V (terminal 2)

Off:

- The detector is in Day mode (system disarmed) when the D/N input is connected to +12 V (screw terminal 2).
- The detector is in Night mode (system armed) when the D/N input is connected to GND (terminal 1).
- The detector is in Walk Test Off mode (LEDs are disabled) when the WT input is connected to +12 V (terminal 2).

- The detector is on Walk Test On mode (LEDs are enabled) when the WT input is connected to GND (terminal 1).

## D/N and WT functionality

The D/N input:

- Controls the LED functionality together with the WT input.
- Resets the alarm memory
- Controls the AM relay functionality during the NIGHT mode together with SW1.

The WT input controls the LED functionality together with the D/N input.

When the detector is in the Day mode and Walk Test On mode, the LEDs of the detector can be activated. See “LED indication” on page 5 for more information.

During the Night mode the LEDs are always switched off.

If a PIR intruder alarm is detected in the Night mode and the detector switches back to Day mode, the red LED starts flashing to indicate an alarm in memory.

The alarm memory is reset by switching the detector to Night mode.

## DIP switch settings

Factory default:



### SW 1: When to signal AM (anti-masking) or TF (technical fault) output

On: Signals AM or TF only when the system is in Day mode (factory default).

Off: Always signals AM or TF during Day and Night mode.

### SW 2: AM sensitivity

On: Advanced AM sensitivity. The detector signals the AM area masking (factory default).

Off: Standard AM sensitivity. The detector signals the AM area approaching.

### SW 3: Resetting the AM/TF output

On: Auto reset. Resets the AM or TF status 40 seconds after a PIR alarm.

Off: Authorized reset. Resets the AM or TF status after a PIR alarm when the system is in Day and Walk Test mode. The yellow LED will blink quickly. When the system is in Night status, the yellow LED will turn off and the system is reset (factory default).

## Notes

- For the advanced setting (SW 2 is On) the source of AM alarm needs to be removed before AM reset is allowed.
- If the AM alarm cannot be reset with an auto reset or authorized reset, disconnect the power supply and reconnect again.
- A walk test should be performed to ensure the device settings are appropriate for its application.

## SW 4: Signaling AM or TF output

On: Signals AM on both the AM and Alarm relays. Signals TF on the AM relay only (EN 50131).

Off: Signals AM and TF on the AM relay (factory default).

## SW 5: Setting LEDs



On: Enables both LEDs on the detector at all times (factory default).









Off: Puts both LEDs under the control of the Walk Test and Day/Night input. This activates the memory feature of the detector.

## AM calibration

During start-up the AM circuitry calibrates itself to its environment. It is important to make sure that there are no changes made to the environment within 1 m distance of the detector within 60 s after powering up, otherwise the detector may be vulnerable to false AM alarms and these alarms may be impossible to reset.

## LED indication

PIR	Red LED	Alarm relay	To reset
Start up		Closed	Automatically after 25 s
Low voltage		Open (Alarm)	Apply correct voltage
PIR intruder alarm		Open (Alarm)	Automatically after 3 s

PIR/AM	Red LED	Yellow LED	Alarm relay	AM relay	To reset
Start up			Closed	Closed	Automatically after 60 s
Low voltage			Open (Alarm)	Open (Alarm)	Apply correct voltage
PIR intruder alarm			Open (Alarm)		Automatically after 3 s
Latched PIR (Memory)					Switch to Night mode
AM alarm			Open* (Alarm)	Open (Alarm)	See DIP switch 3
After AM reset					Switch to Night mode
Technical fault				Open (Alarm)	Do a successful walk test

 Continuously on  Normal blinking (1 Hz)

 Fast blinking (4 Hz)

\* Depends on the setting of the DIP switch SW4.

## Specifications

Detector	PIR	PIR with anti-masking
Signal processing	V2E	
Range	20m	
Optical	11 high-density mirror curtains	
Memory	Yes	
Input power	9 to 15 VDC (12 V nominal)	

Detector	PIR	PIR with anti-masking
Peak-to-peak ripple	2 V (at 12 VDC)	
Detector start-up time	25 s	60 s
Normal current	6.5 mA	10 mA
Current in alarm	1.2 mA	3.8 mA
Maximum current (LED on)	11 mA	24 mA
Mounting height	1.8 to 3.0 m (5.9 ft. to 9.8 ft.)	2.0 to 3.0 m (6.6 ft. to 9.8 ft.)
Target speed range	30 cm/s to 3 m/s (1 ft./s to 10 ft./s)	20 cm/s to 3 m/s (0.65 ft./s to 10 ft./s)
Alarm (NC) / Tamper relay characteristic	80 mA, 30 VDC, resistive	80 mA, 30 VDC
Pry-off tamper	Optional	Onboard (yes)
AM relay characteristic	—	80 mA at 30 VDC max.
PIR Alarm time	3 s	
Operating temperature	-10 to +55°C (+14 to 130°F)	
Dimensions (H x W x D)	125 x 55 x 60 mm (4.92 x 2.16 x 2.36 in.)	125 x 65 x 60 mm (4.92 x 2.6 x 2.36 in.)
Relative humidity	95% max. noncondensing	
Weight	150 g	
IP/IK rating	IP30 IK02	

## Regulatory information

Manufacturer	PLACED ON THE MARKET BY: Carrier Fire & Security Americas Corporation Inc. 13995 Pasteur Blvd Palm Beach Gardens, FL 33418, USA AUTHORIZED EU REPRESENTATIVE: Carrier Fire & Security B.V. Kelvinstraat 7, 6003 DH Weert, Netherlands
--------------	---

Product warnings and disclaimers	THESE PRODUCTS ARE INTENDED FOR SALE TO AND INSTALLATION BY QUALIFIED PROFESSIONALS. CARRIER FIRE & SECURITY CANNOT PROVIDE ANY ASSURANCE THAT ANY PERSON OR ENTITY BUYING ITS PRODUCTS, INCLUDING ANY "AUTHORIZED DEALER" OR "AUTHORIZED RESELLER", IS PROPERLY TRAINED OR EXPERIENCED TO CORRECTLY INSTALL FIRE AND SECURITY RELATED PRODUCTS. For more information on warranty disclaimers and product safety information, please check <a href="https://firesecurityproducts.com/policy/product-warning/">https://firesecurityproducts.com/policy/product-warning/</a> or scan the QR code.
----------------------------------	--

Certification



FCC

**Note:** This equipment has been tested and found to comply with the limits for a Class B digital device, pursuant to part 15 of the FCC Rules. These limits are designed to provide reasonable protection against harmful interference in a residential installation. This equipment generates, uses and can radiate radio frequency energy and, if not installed and used in accordance with the instructions, may cause harmful interference to radio communications. However, there is no guarantee that interference will not occur in a particular installation. If this equipment does cause harmful interference to

radio or television reception, which can be determined by turning the equipment off and on, the user is encouraged to try to correct the interference by one or more of the following measures:

- Reorient or relocate the receiving antenna
- Increase the separation between the equipment and receiver
- Connect the equipment into an outlet on a circuit different from that to which the receiver is connected
- Consult the dealer or an experienced radio/TV technician for help

This device complies with part 15 of the FCC Rules. Operation is subject to the following two conditions: (1) This device may not cause harmful interference, and (2) this device must accept any interference received, including interference that may cause undesired operation.

IC This Class B digital apparatus complies with Canadian ICES-003.

European Union directives Carrier Fire & Security hereby declares that this device is in compliance with the applicable requirements and provisions of the Directive 2014/30/EU and/or 2014/35/EU. For more information see [firesecurityproducts.com](http://firesecurityproducts.com) or [www.aritech.com](http://www.aritech.com).

REACH Product may contain substances that are also Candidate List substances in a concentration above 0.1% w/w, per the most recently published Candidate List found at ECHA Web site. Safe use information can be found at <https://firesecurityproducts.com/en/content/intrusion-intro>



2012/19/EU (WEEE directive): Products marked with this symbol cannot be disposed of as unsorted municipal waste in the European Union. For proper recycling, return this product to your local supplier upon the purchase of equivalent new equipment, or dispose of it at designated collection points. For more information see: [recyclethis.info](http://recyclethis.info)

Product documentation Please consult the following weblink to retrieve the electronic version of the product documentation.



This link will guide you to the EMEA regional contact page. On this page you can request your login to the secured webportal where all manuals are stored. <https://firesecurityproducts.com/en/contact>

## Contact information

[firesecurityproducts.com](http://firesecurityproducts.com) or [www.aritech.com](http://www.aritech.com)

## DA: Installationsvejledning

### Beskrivelse

VE1120 serien indeholder:

- VE1120 PIR bevægelse detektor
- VE1120AM PIR bevægelse detektor med anti-mask

De har patenteret spejl, pyro og signalbehandlingsteknologi.

## Installationsvejledning

Den anvendte teknologi i disse detektorer er modstandsdygtig over for falske alarmer. Undgå imidlertid mulige årsager til ustabilitet (se Figur 1), f.eks.:

- Direkte sollys på detektoren
- Kraftig træk på detektoren.
- Varmekilder inden for detektorens synsfelt
- Dyr inden for detektorens synsfelt
- Blokering af detektorens synsfelt med store genstande som f.eks. møbler
- Genstand under 50 cm (20 in.) fra anti-maskeringsdetektor (AM)
- Installation af to detektorer mod hinanden og mindre end 50 cm (20 in.) fra hinanden (kun AM-detektorer)



**ADVARSEL!** Udstyret er ikke jordet. Ethvert eksternt kredsløb, der er tilsluttet udstyret, skal være placeret i den samme bygning og tilsluttes en beskyttende jordleder.

Trådisolering af kabler, der er tilsluttet udstyret, skal være i overensstemmelse med IEC 60332-1-2 og IEC 60332-1-3 eller IEC 60332-2-2, afhængig af ledningens tværsnit, eller IEC TS 60695-11-21, uanset af tværsnitsarealet. Alternativ skal sådanne ledninger være i overensstemmelse med UL 2556 VW-1.

## Installation af detektoren

### Figur 7

- (1) Standardtilslutning (fabriksstandard)
- (2) Dobbelt sløjfe-tilslutning
- CP Central
- WT Gangtest
- AM Antimaskning
- D/N Dag/nat
- Rtest Fjernbetj test

### Sådan installeres detektoren:

1. Tag dækpladen af og fjern skruen (se Figur 2, trin 1).
2. Åbn forsigtigt detektoren med en skruetrækker (Figur 2, trin 2 og 3).
3. Gør soklen fast til væggen. Til fladmontering anvendes mindst to skruer (DIN 7998) i position A. Til hjørnemontering anvendes skruer i position B eller C (Figur 3). Til at installere vægsabotagekontakt anvendes position A eller C.
4. Tilslut detektoren (se figur 3 og 7).
5. Vælg de ønskede jumper- og DIP-switch-indstillinger (se figur 5). Se "Jumper-indstillinger" på side 7, hvis du ønsker yderligere oplysninger.
6. Fjern afskærmningen og påsæt klæbemærker efter behov (se eksempel i Figur 6).
7. Til loftsmontage med 90 graders anvendelse benyttes SB01-svingmonteringskonsol.
8. Luk frontlågen.
9. Isæt skruen og anbring dækpladen.

Til EN 50131 Grade 3-installationer må monteringsposition B ikke anvendes.

## Jumper-indstillinger

Se jumpernes placeringer i detektoren i figur 5.

### J1: Bruges ikke

### J3 og J4: Dobbelte l kkeindstilling

Bruges til indstilling af alarm- og sabotagerel . Den giver dig mulighed for at tilslutte detektoren til et kontrolpanel. Brug jumpers 3 og 4. Se Figur 7.

Brug fjernetest (RT) til at afpr ve detektoren fra kontrolpanelet. Detektoren aktiverer alarmrel et, hvis testresultatet er positivt og AM-rel et, hvis testresultatet er negativt.

### J6: Polaritetsindstilling af kontrolsp nding (CV)

Til (fabriksstandard):

- Detektoren er i dagtilstand (system frakoblet), n r D/N-input tilsluttes GND (terminal 1)
- Detektoren er i nattilstand (system tilkoblet), n r D/N-input tilsluttes +12 V (terminal 2)
- Detektoren er i tilstanden gangtest fra (LED er deaktiveret), n r WT-input tilsluttes GND (terminal 1)
- Detektoren er i tilstanden gangtest til (LED er aktiveret), n r WT-input tilsluttes +12 V (terminal 2)

Fra:

- Detektoren er i dagtilstand (system frakoblet), n r D/N-input tilsluttes +12 V (skrueterminal 2)
- Detektoren er i nattilstand (system tilkoblet), n r D/N-input tilsluttes GND (terminal 1)
- Detektoren er i tilstanden gangtest fra (LED er deaktiveret), n r WT-input tilsluttes +12 V (terminal 2)
- Detektoren er i tilstanden gangtest til (LED er aktiveret), n r WT-input tilsluttes GND (terminal 1)

### D/N- og WT-funktionalitet

D/N-input:

- Styre LED-funktionen sammen med WT-input.
- Nulstiller alarmhukommelsen
- Styre AM-rel efunktionen i tilstand NAT sammen med SW1.

WT-input styrer LED-funktionen sammen med D/N-input.

N r detektoren er i dagtilstand og gangtest er til, kan detektorens LED aktiveres. Se "LED-angivelse" nedenfor, hvis du  nsker yderligere oplysninger.

I nattilstand er LED altid sl et fra.

Hvis der registreres en PIR-indbrudsalarm og detektoren skifter tilbage til dagtilstand, begynder den r de LED at blinke for at angive en alarm i hukommelsen.

Alarmhukommelsen nulstilles ved at skifte detektoren til nattilstand.

## Dipswitch-indstillinger

Fabriksstandard:

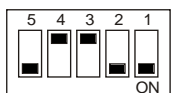

### SW 1: N r signal AM (antimaskning) eller TF (teknisk fejl) udsendes

Til: Viser kun AM eller TF, n r systemet er i dagtilstand (fabriksstandard).

Fra: Viser altid AM eller TF i nat- eller dagtilstand.

### SW 2: AM-f lsomhed

Til: Avanceret AM-f lsomhed. Detektor signalerer AM-omr de afsk rning (fabriksstandard).

Fra: Standard AM-f lsomhed. Detektor signalerer AM-omr de har  ndret v rdi.

### SW 3: Nulstiller AM/TF-output

Til: Auto afstilling. Nulstiller AM- eller TF-status 40 sekunder efter PIR-alarm.

Fra: Autoriseret afstilling. Nulstiller AM- eller TF-status efter en PIR-alarm, n r systemet er i dag- og gangtesttilstand. Det gule LED blinker hurtigt. N r systemet er i natstatus, slukkes det gule LED og systemet nulstilles (fabriksstandard).

### Noter

- For den avancerede indstilling (SW 2 er Til) skal kilden til AM-alarmen fjernes, f r AM-afstillingen tillades.
- Hvis AM-alarmen ikke kan afstilles med en automatisk eller autoriseret afstilling, afbrydes str mforsyningen og tilsluttes igen.
- Gangtest udf res for at sikre, at detektorens indstillinger er korrekte til form let.

### SW 4: AM- eller TF-signal udsendes

Til: Viser AM p  b de AM- og alarmrel et. Viser TF kun p  AM-rel et (EN 50131).

Fra: Viser AM og TF p  AM-rel et (fabriksstandard).

### SW 5: Indstilling af LED

Til: Aktiverer altid begge LED-indikatorer p  detektoren (fabriksstandard).

Fra: Indstiller begge LED-indikatorer til at v re styret af gangtest og dag/nat. Det aktiverer hukommelsesfunktionen i detektoren.

## AM-kalibrering

Ved start kalibrerer AM-kredsl bet sig selv i forhold til milj et. Det er vigtigt at sikre, at der ikke er  ndringer i milj et 1 m i n rheden af detektoren indtil 60 sekunder efter start, ellers kan detektoren v re f lsom for falske AM-alarmer og m ske kan disse alarmer ikke afstilles.

## LED-angivelse

PIR	R�d LED	Alarmrel�	Til nulstilling
Start		Lukket	Automatisk efter 25 sek.
Lav sp�nding		�ben (alarm)	Anvend korrekt sp�nding
PIR-indbrudsalarm		�ben (alarm)	Automatisk efter 3 sek.

PIR/AM	Rød LED	Gul LED	Alarm-relæ	AM-relæ	Til nulstilling
Start			Lukket	Lukket	Automatisk efter 60 sek.
Lav spænding			Åben (alarm)	Åben (alarm)	Anvend korrekt spænding
PIR-indbrudsalarm			Åben (alarm)		Automatisk efter 3 sek.
Fastholdt PIR (hukommelse)					Skift til nattestilstand
AM-alarm			Åben* (alarm)	Åben (alarm)	Se DIP-switch 3
Efter AM-nulstilling					Skift til nattestilstand
Teknisk fejl				Åben (alarm)	Udfør gangtest uden fejl

Løbende til Normal blink (1 Hz) Hurtigt blink (4 Hz)

\* Afhænger af indstilling af DIP-switch SW4.

## Specifikationer

Detektor	PIR	PIR med AM
Signalbehandling	V2E	
Rækkevidde	20 m	
Optisk	11 spejlgardiner med høj densitet	
Hukommelse	Ja	
Input-strøm	9 til 15 V DC (12 V nominelt)	
Peak-to-peak ripple	2 V (ved 12 VDC)	
Detektoropstartstid	25 sek.	60 sek.
Normal strøm	6,5 mA	10 mA
Strøm ved alarm	1,2 mA	3,8 mA
Maks. strøm (LED til)	11 mA	24 mA
Monteringshøjde	1,8 til 3,0 m	2,0 til 3,0 m
Indstilling af detekterings hastighed	30 cm/s til 3 m/s	20 cm/s til 3 m/s
Alarm (NC) / sabotagerelæegenskab	80 mA, 30 VDC, resistiv	80 mA, 30 VDC
Vægsabotagekontakten	Valgfri	Tilsluttet (ja)
AM-relæegenskaber	—	80 mA ved maks. 30 V
PIR-alarmtid	3 sek.	
Driftstemperatur	-10 to +55°C	
Mål (H x B x D)	125 x 55 x 60 mm	125 x 65 x 60 mm
Relativ luftfugtighed	maks. 95% ikke-kondenserende	
Vægt	150 g	
IP-/IK-klasse	IP30 IK02	

## Lovgivningsmæssig information

Producent	MARKEDSFØRT AF: Carrier Fire & Security Americas Corporation Inc. 13995 Pasteur Blvd Palm Beach Gardens, FL 33418, USA AUTORISERET EU-REPRÆSENTANT: Carrier Fire & Security B.V. Kelvinstraat 7, 6003 DH Weert, Netherlands
-----------	---

Advarsler og fraskrivelse vedrørende produktet



DISSE PRODUKTER ER BEREGNET TIL SALG TIL OG INSTALLATION AF KVALIFICERERE FAGFOLK. CARRIER FIRE & SECURITY KAN IKKE GIVE NOGEN GARANTI FOR, AT EN PERSON ELLER ENHED, DER KØBER VORES PRODUKTER, INKLUSIVE EN "AUTORISERET FORHANDLER", ER BEHØRIGT UDDANNET ELLER ERFAREN TIL KORREKT INSTALLATION AF BRAND- OG SIKKERHEDSRELATEREDE PRODUKTER.

Flere oplysninger om garanti og fraskrivelse samt oplysninger om produktsikkerhed kan findes ved at gå til <https://firesecurityproducts.com/policy/product-warning/> eller scanne QR-koden.

Certificering



EU-direktiver

Carrier Fire & Security erklærer hermed, at denne enhed er i overensstemmelse med gældende krav og bestemmelser i direktivet 2014/30/EU og/eller 2014/35/EU. For yderligere informationer se [firesecurityproducts.com](https://firesecurityproducts.com) eller [www.aritech.com](http://www.aritech.com).

REACH

Produktet kan indeholde stoffer, er også er kandidatliste stoffer i en koncentration over 0,1% w/w, pr. Den seneste offentliggjorte kandidatliste, findes på ECHAs websted.

Oplysninger om sikker brug findes på <https://firesecurityproducts.com/en/content/intrusion-intro>



2012/19/EU (WEEE): Bortskaffelse af elektrisk og elektronisk udstyr har til formål at minimere den indvirkning, som affald af elektrisk og elektronisk udstyr har på miljøet og mennesker. I henhold til direktivet må elektrisk udstyr, der er mærket med dette symbol, ikke bortskaffes sammen med almindeligt husholdningsaffald i Europa. Europæiske brugere af elektrisk udstyr skal aflevere kasserede produkter til genbrug. Yderligere oplysninger findes på webstedet [recyclethis.info](http://recyclethis.info)

Produkt dokumentation

Se følgende weblink for at hente den elektroniske version af produkt dokumentationen.



Denne link vil guide dig til EMEA's regionale kontaktside. På denne side kan du anmode om dit log-ind til den sikrede webportal, hvor alle manualer er gemt.

<https://firesecurityproducts.com/en/contact>

## Kontaktinformation

[firesecurityproducts.com](https://firesecurityproducts.com), [www.aritech.com](http://www.aritech.com)

## DE: Installationsdatenblatt

### Beschreibung

Die VE1120 Serie beinhaltet:

- VE1120 PIR Bewegungsmelder
- VE1120AM PIR Bewegungsmelder mit Abdecküberwachung



Die Melder verfügen über einen patentierten Spiegel sowie Pyro- und Signalverarbeitungstechnologie.

## Installationsanleitung

Die Technologie in diesen Meldern dient zur Vermeidung falscher Alarmmeldungen. Dennoch sollten Sie potenzielle Instabilitätsfaktoren vermeiden (siehe Abb. 1), darunter:

- Direkte Sonneneinstrahlung auf den Melder
- Starke Zugluft am Melder
- Hitzequellen innerhalb des Erfassungsbereichs des Melders
- Tiere innerhalb des Erfassungsbereichs des Melders
- Verdecken des Erfassungsbereichs des Melders durch große Objekte, wie z. B. Möbel
- Objekte innerhalb von 50 cm des Melders mit Abdecküberwachung (AM)
- Montage zweier gegenüberliegender Melder in einem Abstand von weniger als 50 cm (nur AM-Melder)



**WARNUNG!** Das Gerät ist nicht geerdet. Jeder externe Stromkreis, der an das Gerät angeschlossen ist, muss sich im selben Gebäude befinden und mit einem Schutzleiter verbunden sein.

Die Aderisolation von Kabeln, die an das Gerät angeschlossen sind, muss den Anforderungen der IEC 60332-1-2 und IEC 60332-1-3 oder IEC 60332-2-2-2, abhängig von der Drahtquerschnittsfläche, oder der IEC TS 60695-11-21 entsprechen, unabhängig von der Querschnittsfläche. Alternativ müssen diese Leitungen der UL 2556 VW-1 entsprechen.

## Installation des Melders

### Abbildung 7

(1)	Standardverbindung (Werkseinstellung)
(2)	Dual-MG-Anschaltung
CP	Control Panel (Einbruchmeldezentrale)
WT	Walk test (Gehtest)
AM	Antimasking (Abdecküberwachung)
D/N	Day/night (Tag/Nacht)
Rtest	Remote test (Ferntest)

### Montage des Bewegungsmelders:

1. Nehmen Sie den kundenspezifischen Einsatz ab und entfernen Sie die Schraube (siehe Abb. 2, Schritt 1).
2. Öffnen Sie den Melder vorsichtig mit einem Schraubendreher (siehe Abb. 2, Schritt 2 und 3).
3. Befestigen Sie den Sockel an der Wand. Verwenden Sie für eine flache Montage mindestens zwei Schrauben (DIN 7998) in den Positionen A. Verwenden Sie für eine Eckmontage Schrauben in den Positionen B oder C (Abb. 3). Verwenden Sie zum Einbau eines Abreißkontakts Position A oder C.
4. Verdrahten Sie den Melder (siehe Abb. 3 und 7).
5. Wählen Sie die gewünschten Steckbrücken- und DIP-Schalter-Einstellungen aus (siehe Abb. 5). Weitere Informationen finden Sie in Abschnitt „Steckbrücken-Einstellungen“ unten.
6. Entfernen Sie die Abdeckungen und bringen Sie bei Bedarf die Aufkleber an (Abb. 6 zeigt ein Beispiel).

7. Verwenden Sie für Deckenmontagen, bei der eine Überwachung von 90° erforderlich ist, den Befestigungssatz für Wand- und Deckenmontagen (SB01).
8. Schließen Sie die Abdeckung.
9. Setzen Sie die Schraube und den kundenspezifischen Einsatz ein.

Verwenden Sie für Installationen gemäß EN 50131 Sicherheitsstufe 3 nicht Montageposition B.

## Steckbrücken-Einstellungen

Siehe Abb. 5 für die Anordnung der Steckbrücken im Melder.

### J1: Nicht verwendet

### J3 und J4: Einstellung für Dual-Meldegruppe

Dient zur Einstellung des Alarm- und Sabotagerelais. Sie können damit den Melder an eine beliebige Einbruchmeldezentrale anschließen. Verwenden Sie die Steckbrücken 3 und 4. Siehe Abb. 7.

Verwenden Sie Ferntest (RT), um den Melder von der Einbruchmeldezentrale aus zu testen. Der Melder aktiviert das Alarmrelais, wenn das Testergebnis positiv ist. Bei einem negativen Testergebnis wird das Abdeckungs(AM)-Relais aktiviert.

### J6: Polaritätseinstellung der Steuerspannung (CV)

Ein (Werkseinstellung):

- Der Melder befindet sich im Tagbetrieb (System unscharf), wenn der D/N-Eingang mit GND (Anschlussklemme 1) verbunden ist.
- Der Melder befindet sich im Nachtbetrieb (System scharf), wenn der D/N-Eingang mit +12 V (Anschlussklemme 2) verbunden ist.
- Der Melder befindet sich im Betrieb „Gehtest aus“ (LEDs sind deaktiviert), wenn der WT-Eingang mit GND (Anschlussklemme 1) verbunden ist.
- Der Melder befindet sich im Betrieb „Gehtest an“ (LEDs sind aktiviert), wenn der WT-Eingang mit +12 V (Anschlussklemme 2) verbunden ist.

Aus:

- Der Melder befindet sich im Tagbetrieb (System unscharf), wenn der D/N-Eingang mit +12 V (Anschlussklemme 2) verbunden ist.
- Der Melder befindet sich im Nachtbetrieb (System scharf), wenn der D/N-Eingang mit GND (Anschlussklemme 1) verbunden ist.
- Der Melder befindet sich im Betrieb „Gehtest aus“ (LEDs sind deaktiviert), wenn der WT-Eingang mit +12 V (Anschlussklemme 2) verbunden ist.
- Der Melder befindet sich im Betrieb „Gehtest an“ (LEDs sind aktiviert), wenn der WT-Eingang mit GND (Anschlussklemme 1) verbunden ist.

### D/N- und WT-Funktion

Der D/N-Eingang:

- steuert zusammen mit dem WT-Eingang den LED-Betrieb.
- setzt den Alarmspeicher zurück.
- steuert zusammen mit SW1 die AM-Relaisfunktion während des Nachtbetriebs.

Der WT-Eingang steuert zusammen mit dem D/N-Eingang den LED-Betrieb.

Wenn sich der Melder im Tagbetrieb und Betrieb „Gehtest an“ befindet, können die LEDs des Melders aktiviert werden. Weitere Informationen finden Sie in Abschnitt „LED-Anzeige“ unten.

Während des Nachtbetriebs sind die LEDs stets ausgeschaltet.

Wenn während des Nachtbetriebs ein PIR-Einbruchalarm erkannt wird und der Melder wieder in den Tagbetrieb umschaltet, beginnt die rote LED zu blinken, um auf den Alarm im Speicher hinzuweisen.

Der Alarmspeicher wird durch Schalten des Melders in den Nachtbetrieb zurückgesetzt.

## DIP-Schaltereinstellungen

Werkseitige Einstellung:

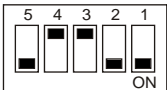

### SW 1: Wann eine Abdeckungs(AM)- oder Technischer Fehler (TF)-Ausgabe signalisiert werden sollte

Ein: Signalisiert AM oder TF nur, wenn sich das System im Tagbetrieb (unscharf) befindet (Werkseinstellung).

Aus: Signalisiert AM oder TF immer im Scharf- und Unscharfbetrieb.

### SW 2: AM-Empfindlichkeit

Ein: Erweiterte AM-Empfindlichkeit. Der Melder signalisiert eine Annäherung und die Maskierung des Meldefensters (Werkseinstellung).

Aus: Standard-AM-Empfindlichkeit. Der Melder signalisiert eine Maskierung des Melderfensters.

### SW 3: Zurücksetzen des AM/TF-Ausgangs

Ein: Autoreset. Setzt den AM- oder TF-Status 40 Sekunden nach einem PIR-Alarm zurück.

Aus: Autorisierter Reset. Setzt den AM- oder TF-Status nach einem PIR-Alarm zurück, wenn das System in den Tagbetrieb und Gehtest-Modus geschaltet wurde. Die gelbe LED blinkt dann schnell. Wenn sich das System im Nachtbetrieb (scharf) befindet, erlischt die gelbe LED und das System wird zurückgesetzt (Werkseinstellung).

### Hinweise

- Für die erweiterte Einstellung (SW 2 ist eingeschaltet (Ein)) muss die Ursache des AM-Alarms beseitigt werden, bevor der AM-Reset durchgeführt werden kann.
- Wenn der AM-Alarm nicht mit einem automatischen oder einem autorisierten Reset zurückgesetzt werden kann, trennen Sie die Versorgungsspannung und schließen das Gerät anschließend wieder an.
- Ein Gehtest sollte durchgeführt werden, um zu gewährleisten, dass das Gerät ordnungsgemäß eingerichtet wurde.

## SW 4: Signalisiert AM- oder TF-Ausgang

Ein: Signalisiert AM (Abdecküberwachung) auf dem AM- und auf dem Alarmrelais. Signalisiert TF (Technischer Fehler) nur auf dem AM-Relais (EN 50131).

Aus: Signalisiert AM und TF auf dem AM-Relais (Werkseinstellung).

## SW 5: Einstellen der LEDs

Ein: Aktiviert beide LEDs am Melder dauerhaft (Werkseinstellung).

Aus: Beide LEDs werden durch den Eingang für Gehtest (WT) und Tag/Nacht (D/N) gesteuert. Dies aktiviert die Speicherfunktion des Melders.

## AM-Kalibrierung

Während des Startvorgangs kalibriert sich der AM-Schaltkreis auf seine Umgebung. Dabei müssen Sie gewährleisten, dass sich die Umgebung in einem Abstand von 1 m vom Melder innerhalb von 60 s nach dem Startvorgang nicht verändert. Andernfalls können falsche AM-Alarmmeldungen ausgelöst werden, die nicht zurückgesetzt werden können.

## LED-Anzeige

PIR	Rote LED	Alarmrelais	Zurücksetzen
Start		Geschlossen	Automatisch nach 25 s
Niederspannung		Offen (Alarm)	Verwenden Sie die korrekte Spannung.
PIR-Einbruchalarm		Offen (Alarm)	Automatisch nach 3 s

PIR/AM	Rote LED	Gelbe LED	Alarmrelais	AM-Relais	Zurücksetzen
Start			Gesch.	Gesch.	Automatisch nach 60 s
Niederspannung			Offen (Alarm)	Offen (Alarm)	Verwenden Sie die korrekte Spannung.
PIR-Einbruchalarm			Offen (Alarm)		Automatisch nach 3 s
PIR-Speicher					Schalten Sie in den Nachtbetrieb um.
AM-Alarm			Offen* (Alarm)	Offen (Alarm)	Siehe DIP-Schalter 3
Nach Zurücksetzen von AM					Schalten Sie in den Nachtbetrieb um.
Technischer Fehler				Offen (Alarm)	Führen Sie einen erfolgreichen Gehtest durch.

Ständig an Normales Blinken (1 Hz) Schnelles Blinken (4 Hz)

\* Hängt von der Einstellung des DIP-Schalters SW4 ab.

## Technische Daten

Melder	PIR	PIR mit AM
Signalverarbeitung	V2E	
Reichweite	20 m	
Optisch	11 Spiegelvorhänge mit hoher Dichte	
Speicher	Ja	
Versorgungsspannung	9 bis 15 V Gleichspannung (12 V nominal)	
Spitze/Spitze-Brummspannung	2 V (bei 12 V Gleichspannung)	
Meldereinschaltzeit	25 s	60 s
Normale Stromaufnahme	6,5 mA	10 mA
Stromaufnahme bei Alarm	1,2 mA	3,8 mA
Max. Stromaufnahme (LED an)	11 mA	24 mA
Montagehöhe	1,8 bis 3,0 m	2,0 bis 3,0 m
Erfassungs- geschwindigkeits-bereich	30 cm/s bis 3 m/s	20 cm/s bis 3 m/s
Eigenschaften Alarmrelais (NC) / Sabotagerelais	80 mA, 30 V Gleichspannung, resistiv	80 mA, 30 VDC
Abreißkontakt	Optional	Integriert (ja)
Eigenschaften AM-Relais	—	80 mA bei 30 V Gleichspannung max.
PIR-Alarmdauer	3 s	
Betriebstemperatur	-10 bis +55°C	
Abmessungen (H x B x T)	125 x 55 x 60 mm	125 x 65 x 60 mm
Relative Luftfeuchtigkeit	95 % max., nicht kondensierend	
Gewicht	150 g	
IP/IK-Einstufung	IP30 IK02	

## Zertifizierung und Einhaltung

Hersteller	<b>INVERKEHRBRINGER:</b> Carrier Fire & Security Americas Corporation Inc. 13995 Pasteur Blvd Palm Beach Gardens, FL 33418, USA <b>BEVOLLMÄCHTIGTER EU REPRÄSENTANT:</b> Carrier Fire & Security B.V. Kelvinstraat 7, 6003 DH Weert, Niederlande
------------	--

Produktwarnungen und Haftungsausschluss 	DIESE PRODUKTE SIND FÜR DEN VERKAUF AN UND DIE INSTALLATION DURCH QUALIFIZIERTES PERSONAL VORGESEHEN. CARRIER FIRE & SECURITY ÜBERNIMMT KEINERLEI GEWÄHRLEISTUNG DAFÜR, DASS NATÜRLICHE ODER JURISTISCHE PERSONEN, DIE UNSERE PRODUKTE ERWERBEN, SOWIE „AUTORISIERTER HÄNDLER“ ODER „AUTORISIERTER WIEDERVERKÄUFER“ ÜBER DIE ERFORDERLICHE QUALIFIKATION UND ERFAHRUNG VERFÜGEN, UM BRANDSCHUTZ- ODER SICHERHEITSTECHNISCHE PRODUKTE ORDNUNGSGEMÄSS ZU INSTALLIEREN. Weitere Informationen zu Haftungsausschlüssen sowie zur Produktsicherheit finden Sie unter <a href="https://firesecurityproducts.com/policy/product-warning/">https://firesecurityproducts.com/policy/product-warning/</a> , oder scannen Sie den QR-Code.
--	--

Zertifizierung



**EU-Richtlinien** Carrier Fire & Security erklärt hiermit, dass dieses Gerät den geltenden Anforderungen und Bestimmungen der Richtlinie 2014/30/EU und/oder 2014/35/EU entspricht. Für weitere Informationen siehe [firesecurityproducts.com](https://firesecurityproducts.com) oder [www.aritech.com](https://www.aritech.com).

**REACH** Das Produkt kann Stoffe enthalten, die auch unter Stoffe der Kandidatenliste in einer Konzentration von mehr als 0,1 % w/w gemäß der zuletzt veröffentlichten Kandidatenliste auf der ECHA-Website aufgeführt sind.  
 Informationen zur sicheren Verwendung finden Sie unter <https://firesecurityproducts.com/en/content/intrusion-intro>



2012/19/EU (WEEE): Produkte die mit diesem Symbol gekennzeichnet sind, dürfen nicht als unsortierter städtischer Abfall in der europäischen Union entsorgt werden. Für die korrekte Wiederverwertung bringen Sie dieses Produkt zu Ihrem lokalen Lieferanten nach dem Kauf der gleichwertigen neuen Ausrüstung zurück, oder entsorgen Sie das Produkt an den gekennzeichneten Sammelstellen. Weitere Informationen hierzu finden Sie auf der folgenden Website: [recyclethis.info](https://recyclethis.info)

Produkt-Dokumentation



Bitte konsultieren Sie den folgenden Web-Link, um die elektronische Version der Produktdokumentation abzurufen.

Dieser Link führt Sie zu der regionalen EMEA-Kontaktseite. Auf dieser Seite können Sie Ihr Login zum gesicherten Webportal anfordern, in dem alle Handbücher gespeichert sind.

<https://firesecurityproducts.com/en/contact>

## Kontaktinformation

[firesecurityproducts.com](https://firesecurityproducts.com) oder [www.aritech.com](https://www.aritech.com)

## ES: Hoja de instalación

### Descripción

La serie incluye VE1120:

- Detectores PIR de movimiento VE1120
- Detectores PIR de movimiento con antienmascaramiento VE1120AM

Cuentan con tecnología patentada de espejos, sensores piroeléctricos y procesamiento de la señal.

### Instrucciones para la instalación

La tecnología utilizada en estos detectores resiste riesgos de falsas alarmas. Sin embargo, debe evitar posibles causas de inestabilidad (consulte la figura 1), como por ejemplo:

- Luz solar directa en el detector.
- Fuertes corrientes de aire sobre el detector.
- Fuentes de calor dentro del campo de visión del detector.
- Animales dentro del campo de visión del detector.

- Oscurecer el campo de visión del detector con objetos de gran tamaño, como por ejemplo mobiliario.
- Objetos a menos de 50 cm del detector antimáscara (AM).
- Instalar dos detectores uno en frente del otro a menos de 50 cm. de distancia (solo detectores AM).



**ADVERTENCIA!** El equipo no está conectado a tierra. Cualquier circuito externo conectado al equipo debe estar situado dentro del mismo edificio y conectado a tierra.

El aislamiento de los cables conectados al equipo debe cumplir con las normas IEC 60332-1-2 e IEC 60332-1-3 o IEC 60332-2-2-2, dependiendo de la sección del cable, o IEC TS 60695-11-21, independientemente de la sección. Alternativamente, estos cables deben cumplir con UL 2556 VW-1.

## Instalación del detector

### Figura 7

(1)	Conexión estándar (predeterminada de fábrica)
(2)	Conexión de doble bucle
CP	Panel de control
WT	Prueba de detección
AM	Antimáscara
D/N	Día/noche
Rtest	Prueba remota

### Cómo instalar el detector

1. Levante la tapa de la carcasa y saque el tornillo (consulte la figura 2, paso 1).
2. Usando un destornillador, abra el detector con cuidado (consulte la figura 2, pasos 2 y 3).
3. Fije la base a la pared. Para realizar el montaje en una superficie plana utilice como mínimo dos tornillos (DIN 7998) colocados en posición A. Para los montajes en esquinas los tornillos han de colocarse en las posiciones B o C (figura 3). Para instalar un tampo de pared, utilice la posición A o C.
4. Conecte los cables del detector (consulte las figuras 3 y 7).
5. Seleccione el puente que desee y la configuración de los conmutadores DIP (consulte la figura 5). Para obtener más información, consulte "Configuración de puentes" más adelante.
6. Retire las máscaras y pegue las etiquetas si es necesario (consulte la figura 6 como ejemplo).
7. Para aplicaciones de montaje en el techo que precisen de una cobertura de 90° utilice el soporte de montaje giratorio SB01.
8. Cierre la carcasa.
9. Inserte el tornillo y coloque la tapa de la carcasa.

Para las instalaciones EN 50131 de Grado 3, no utilice la posición de montaje B.

## Configuración de puentes

Consulte la figura 5 para saber dónde están situados los puentes en el detector.

### J1: no se utiliza

### J3 y J4: configuración de bucle doble

Configura los relés de alarma y tamper. Le permite conectar el detector a cualquier panel de control. Utilice los puentes 3 y 4. Consulte la figura 7.

Utilice la prueba remota (RT) para realizar una prueba del detector desde el panel de control. El detector activará el relé de alarma si la prueba da resultados positivos, y el relé de AM si la prueba da resultados negativos.

### J6: configuración de polaridad del voltaje de control (VC)

Activado (opción predeterminada):

- El detector se encuentra en modo Día (sistema desarmado) cuando la entrada D/N se encuentra conectada a GND (terminal 1).
- El detector se encuentra en modo Noche (sistema armado) cuando la entrada D/N se encuentra conectada a +12 V (terminal 2).
- El detector se encuentra en modo Prueba de detección desactivada (con los LED deshabilitados) cuando la entrada WT se encuentra conectada a GND (terminal 1).
- El detector se encuentra en modo Prueba de detección activada (con los LED habilitados) cuando la entrada WT se encuentra conectada a +12 V (terminal 2).

Desactivado:

- El detector se encuentra en modo Día (sistema desarmado) cuando la entrada D/N se encuentra conectada a +12 V (terminal de tornillo 2).
- El detector se encuentra en modo Noche (sistema armado) cuando la entrada D/N se encuentra conectada a GND (terminal 1).
- El detector se encuentra en modo Prueba de detección desactivada (con los LED deshabilitados) cuando la entrada WT se encuentra conectada a +12 V (terminal 2).
- El detector se encuentra en modo Prueba de detección activada (con los LED habilitados) cuando la entrada WT se encuentra conectada a GND (terminal 1).

### Funciones D/N y WT

Entrada D/N:

- Controla las funciones LED junto con la entrada WT.
- Restablece la memoria de alarma.
- Controla la función de relé AM durante el modo NOCHE junto con SW1.

La entrada WT controla la función LED junto con la entrada D/N.

Cuando el detector se encuentra en los modos Día y Prueba de detección activada, los LED se pueden activar. Para obtener más información, consulte "Indicación LED" en la página 13.

Durante el modo Noche, los LED se encuentran desactivados en todo momento.

Si se detecta una alarma PIR de intruso en el modo Noche y el detector vuelve al modo Día, el LED rojo comienza a parpadear para indicar que existe una alarma en la memoria.

La memoria de alarma se restablece cambiando el detector al modo Noche.

## Configuración del interruptor DIP

Predeterminado de fábrica:

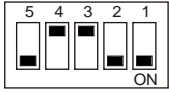

### INTERRUPTOR 1: para señalar la salida AM (antimáscara) o FT (fallo técnico)

Activado: señala AM o FT solo cuando el sistema está en modo Día (predeterminado de fábrica).

Desactivado: siempre señala AM o FT en el modo Día y Noche.

### INTERRUPTOR 2: sensibilidad de AM

Activado: Sensibilidad AM avanzada. El detector señala la zona AM enmascarada (predeterminado de fábrica).

Desactivado: Sensibilidad AM estándar. El detector señala la zona AM de acercamiento.

### INTERRUPTOR 3: restablecimiento de la salida AM/FT

Activado: Auto reset. Restablece los estados de AM o FT 40 segundos después de una alarma PIR.

Desactivado: Reset autorizado. Restablece el estado de AM o FT después de una alarma PIR si el sistema está en los modos de Prueba de detección y Día. El indicador LED amarillo parpadeará rápidamente. Si el sistema está en estado Noche, el indicador LED amarillo se apagará y el sistema se restablecerá (predeterminado de fábrica).

### Notas

- Para la configuración avanzada (INTERRUPTOR 2 está activado) tiene que eliminarse el origen de la alarma AM para que pueda restablecerse AM.
- Si la alarma no se puede restablecer con un restablecimiento automático o autorizado, desconecte la fuente de alimentación y vuelva a conectarla.
- Debe llevarse a cabo una prueba de detección para garantizar que la configuración del dispositivo es la apropiada para la aplicación.

### INTERRUPTOR 4: señalización de salida AM o FT

Activado: señala AM en el relé de AM y el relé de alarma. Señala FT en el relé de AM solamente (EN 50131).

Desactivado: señala AM y FT en el relé de AM (predeterminado de fábrica).

### INTERRUPTOR 5: configuración de indicadores LED

Activado: activa ambos LED en el detector en todo momento (predeterminado de fábrica).

Desactivado: pone a ambos indicadores LED bajo el control de las entradas Prueba de paseo y Día/Noche. Esto activa la función de memoria del detector.

## Calibración AM

Durante el inicio el sistema de circuitos de AM se calibra con su entorno. Es importante asegurarse de que no se producen cambios en el entorno en un radio de 1 metro de distancia del detector los 60 segundos posteriores a su puesta en funcionamiento, de lo contrario el detector podría ser vulnerable a falsas alarmas AM y podría no ser posible restablecer estas alarmas.

## Indicación LED

PIR	LED rojo	Relé de alarma	Restablecimiento
Inicio		Cerrado	Automáticamente después de 25 s
Tensión baja		Abierto (alarma)	Aplicar el voltaje adecuado
Alarma PIR de intruso		Abierto (alarma)	Automáticamente después de 3 s

PIR/AM	LED rojo	LED amarillo	Relé de alarma	Relé de AM	Restablecimiento
Inicio			Cerrado	Cerrado	Automáticamente después de 60 s
Tensión baja			Abierto (alarma)	Abierto (alarma)	Aplicar el voltaje adecuado
Alarma PIR de intruso			Abierto (alarma)		Automáticamente después de 3 s
PIR cerrado (memoria)					Cambio a modo Noche
Alarma AM			Abierto* (alarma)	Abierto (alarma)	Ver interruptor DIP 3
Después de restablecer AM					Cambio a modo Noche
Fallo técnico				Abierto (alarma)	Realizar una prueba de paseo con éxito

Siempre encendido Parpadeo normal (1 Hz)  
 Parpadeo rápido (4 Hz)

\*Depende de la configuración del interruptor DIP SW4.

## Especificaciones

Estado del	PIR	PIR con AM
Procesamiento de la señal	V2E	
Rango	20 m	
Óptico	11 cortinas de espejo de alta densidad	
Memoria	Sí	
Potencia de entrada	9 a 15 VCC (12 V nominal)	
Tensión de pico a pico	2 V (a 12 VCC)	
Tiempo de arranque del detector	25 s	60 s
Corriente normal	6,5 mA	10 mA
Corriente en alarma	1,2 mA	3,8 mA
Corriente máxima (LED encendido)	11 mA	24 mA
Altura de instalación	1,8 a 3,0 m	2,0 a 3,0 m

Estado del	PIR	PIR con AM
Rango de velocidades de destino	30 cm/s a 3 m/s	20 cm/s a 3 m/s
Característica del relé de alarma (NC) / tamper	80 mA, 30 VCC, resistente	80 mA, 30 VCC
Tamper de pared	Opcional	En la placa (sí)
Característica del relé de AM	—	80 mA a 30 VCC máx.
Tiempo de alarma PIR	3 s	
Temperatura de funcionamiento	-10 a +55°C	
Dimensiones (Al x An x Pro)	125 x 55 x 60 mm	125 x 65 x 60 mm
Humedad relativa	95% máx. sin condensación	
Peso	150 g	
Rango de IP/IK	IP30 IK02	

## Información normativa

Fabricante	COLOCADO EN EL MERCADO POR: Carrier Fire & Security Americas Corporation Inc. 13995 Pasteur Blvd Palm Beach Gardens, FL 33418, EE. UU. REPRESENTANTE AUTORIZADO DE LA UE: Carrier Fire & Security B.V. Kelvinstraat 7, 6003 DH Weert, Países Bajos
------------	--

Advertencias del producto y descargos de responsabilidad	ESTOS PRODUCTOS ESTÁN DESTINADOS A LA VENTA A, E INSTALACIÓN POR, UN PROFESIONAL DE SEGURIDAD EXPERIMENTADO. CARRIER FIRE & SECURITY NO PUEDE GARANTIZAR QUE TODA PERSONA O ENTIDAD QUE COMPRE SUS PRODUCTOS, INCLUYENDO CUALQUIER "DISTRIBUIDOR O VENDEDOR AUTORIZADO", CUENTE CON LA FORMACIÓN O EXPERIENCIA PERTINENTE PARA INSTALAR CORRECTAMENTE PRODUCTOS RELACIONADOS CON LOS INCENDIOS Y LA SEGURIDAD.
--	--

Para obtener más información sobre exclusiones de garantía e información de seguridad de productos, consulte <https://firesecurityproducts.com/policy/product-warning/> o escanee el código QR.



Información FCC	<p><b>Nota:</b> Este equipo ha sido probado y cumple con los límites para dispositivos digitales de Clase B, conforme a la parte 15 de la normativa FCC. Estos límites están diseñados para garantizar una protección razonable contra interferencias nocivas en instalaciones residenciales.</p> <p>Este equipo genera, utiliza y puede radiar energía de radiofrecuencia, y si no se instala y utiliza conforme a las instrucciones, puede causar interferencias en las comunicaciones de radio. Sin embargo, no hay garantías de que las interferencias se produzcan en instalaciones concretas. Si este equipo causara interferencias en la recepción de señales de radio ó televisión, lo cual puede ser determinado apagando y encendiendo el equipo, se recomienda al usuario que intente corregir la interferencia mediante una ó más de las siguientes acciones:</p> <ul style="list-style-type: none"> <li>Reorientar ó recolocar la antena receptora</li> <li>Aumentar la separación entre el equipo y el receptor</li> </ul>
-----------------	--

- Conectar el equipo a un circuito de salida diferente al del receptor
- Consultar al vendedor o a un experto en radiotelevisión para ayuda

Este dispositivo cumple con la Parte 15 de las normas de la FCC. El funcionamiento está sujeto a las dos condiciones siguientes: (1) que el dispositivo no provoque interferencias dañinas, y (2) que el dispositivo acepte las interferencias recibidas, incluidas las que pudieran provocar un funcionamiento no deseado.

Directivas de la Unión Europea	Carrier Fire & Security declara por este medio que este dispositivo cumple los requisitos y disposiciones aplicables de la Directiva 2014/30/EU y/o 2014/35/EU. Para más información consulte <a href="http://firesecurityproducts.com">firesecurityproducts.com</a> ó <a href="http://www.aritech.com">www.aritech.com</a> .
--------------------------------	---

REACH	Los productos REACH pueden contener sustancias que están incluidas en la Lista de sustancias Candidatas en una concentración en peso superior al 0,1%, según la más reciente Lista de sustancias Candidatas publicada en la Web de ECHA. Puede encontrar información sobre su uso seguro en <a href="https://firesecurityproducts.com/en/content/intrusion-intro">https://firesecurityproducts.com/en/content/intrusion-intro</a>
-------	--



2012/19/EU (directiva WEEE): los productos marcados con este símbolo no se pueden desechar como residuos urbanos no clasificados en la Unión Europea. Para que se pueda realizar un reciclaje adecuado, devuelva este producto a su representante de ventas local al comprar un equipo nuevo similar o deséchelo en los puntos de recogida designados. Para obtener más información, consulte: [recyclethis.info](http://recyclethis.info)

Documentación de producto	<p>Por favor, consulte el siguiente enlace Web para recuperar la versión electrónica de la documentación del producto.</p> <p>Este enlace le guiará a su página de contacto local de EMEA. En esta página puede solicitar su acceso al portal web seguro donde se almacenan todos los manuales.</p> <p><a href="https://firesecurityproducts.com/en/contact">https://firesecurityproducts.com/en/contact</a></p>
---------------------------	--

## Información de contacto

[firesecurityproducts.com](http://firesecurityproducts.com) o [www.aritech.com](http://www.aritech.com)

## FI: Asennusohje

### Kuvaus

VE1120 sarja sisältää:

- VE1120 PIR liikeilmaisimet
- VE1120AM PIR liikeilmaisimet "antimasking" ominaisuudella

Niissä on patentoitu peili-, pyro- ja signaalinkäsittelytekniologia.

### Asennusohjeet

Näissä ilmaisimissa käytetty tekniikka vähentää virrehälytyksiä. Mahdollisia ilmaisimen toimintaa häiritseviä

tekijöitä, kuten seuraavia, on kuitenkin vältettävä (katso kuva 1):

- ilmaisimeen suoraan paistava auringonvalo
- ilmaisimeen kohdistuvat voimakkaat ilmapirtaukset
- lämmönlähteet ilmaisimen valvontakentässä
- eläimet ilmaisimen valvontakentässä
- suuret kohteet, kuten huonekalut, jotka peittävät ilmaisimen valvontakentän
- kohteet, jotka ovat 50 cm päässä antimask-ilmaisimesta (AM)
- kahden ilmaisimen asentaminen toisiaan kohti ja alle 50 cm päähän toisistaan (vain AM-ilmaisimet)



**VAROITUS!** Laitetta ei ole maadoitettu. Kaikkien laitteeseen kytkettyjen ulkoisten piirien on sijaittava samassa rakennuksessa ja oltava kytkettynä suojamaadoitusjohtimeen.

Laitteisiin kytkettyjen kaapeleiden johdineristeiden on oltava standardien IEC 60332-1-2 ja IEC 60332-1-3 tai IEC 60332-2-2 mukaisia, johtimen poikkileikkauspinta-alasta riippuen, tai IEC TS 60695-11-21, riippumatta poikkileikkauspinta-alasta. Vaihtoehtoisesti tällaisten johtimien on oltava UL 2556 VW-1:n mukaisia.

## Ilmaisimen asentaminen

### Kuva 7

(1)	Standardikytkentä (tehdasasetus)
(2)	Kaksoispäätevastussilmukka
CP	Keskuslaite
WT	Kävelytesti
AM	Antimasking (peittämishälytys)
D/N	Päivä/yo
Rtest	Etätesti

### Ilmaisimen asentaminen:

1. Nosta peitelevy ja avaa ruuvi (kts. kuva 2, vaihe 1).
2. Väännä ilmaisim varovasti auki ruuvimeisselin avulla (kts. kuva 2, vaiheet 2 ja 3).
3. Kiinnitä ilmaisimen pohja seinälle. Jotta ilmaisim tulee mahdollisimman vakaasti seinää vasten, kiinnitä se vähintään kahdella ruuvilla (DIN 7998) kohdista A. Jos haluat kiinnittää ilmaisimen kulmaan, kiinnitä se ruuveilla kohdista B tai C (kuva 3). Jos haluat suojata ilmaisimen seinästä irtipimiseltä, kiinnitä se kohdista A tai C.
4. Kytke ilmaisimen johdot (katso kuvat 3 ja 7).
5. Valitse sopivat oikosulkupalan ja DIP-kytkimen asetukset (katso kuva 5). Lisätietoja on kohdassa "Oikosulkupalan asetukset" alla.
6. Poista peilin peittopalat ja lisää tarrat tarvittaessa (kts. esimerkki kuvasta 6).
7. Kattoasennuksessa, jossa tarvitaan 90 asteen kattavuusalue, tulee käyttää SB01-asennusjalkaa.
8. Sulje kansi.
9. Kiinnitä kannen ruuvi paikoilleen ja aseta peitelevy paikalleen.

Älä käytä asennuskohtaa B EN 50131 luokan 3 asennuksissa.

## Oikosulkupalan asetukset

Kuvassa 5 esitetään ilmaisimen oikosulkupalojen (jumperien) sijainnit.

### J1: Ei käytössä

### J3 ja J4: Kaksoispäätevastussilmukka-asetus

Tämä määrittää hälytys- ja kansihälytysreleet. Tämän avulla ilmaisim voidaan yhdistää mihin tahansa keskuslaitteeseen. Käytä oikosulkupaloja 3 ja 4. Kts. kuva 7.

Käytä Etätesti (RT) -toimintaa ilmaisimen testaamiseen keskuslaitteelta. Ilmaisim aktivoi hälytysreleen, jos testitulos on positiivinen, ja AM-releen, jos testitulos on negatiivinen.

### J6: Ohjausjännitteen (CV) polariteetti

On (päällä) (tehdasasetus):

- Ilmaisim on päivätilassa, kun D/N-tulo on yhdistetty GND-liitäntään (pääte 1)
- Ilmaisim on yötilassa, kun D/N-tulo on aktivoitu +12 Vlla (pääte 2)
- Ilmaisim on Kävelytesti pois päältä -tilassa (ledit pois käytöstä), kun WT-tulo on yhdistetty GND-liitäntään (pääte 1)
- Ilmaisim on Kävelytesti päällä -tilassa (ledit käytössä), kun WT-tulo on aktivoitu +12 Vlla (pääte 2)

Off (pois päältä):

- Ilmaisim on päivätilassa, kun D/N-tulo on aktivoitu +12 Vlla (ruuviiliitäntä 2)
- Ilmaisim on yötilassa, kun D/N-tulo on yhdistetty GND-liitäntään (pääte 1)
- Ilmaisim on Kävelytesti pois päältä -tilassa (ledit pois käytöstä), kun WT-tulo on aktivoitu +12 Vlla (pääte 2)
- Ilmaisim on Kävelytesti päällä -tilassa (ledit käytössä), kun WT-tulo on yhdistetty GND-liitäntään (pääte 1)

### D/N- ja WT-toiminnallisuus

D/N-tulo:

- ohjaa ledien toimintaa yhdessä WT-tulon kanssa.
- nollaa hälytysmuistin
- ohjaa AM-releen toiminnallisuutta yötilan aikana yhdessä SW1:n kanssa.

WT-tulo ohjaa ledien toimintaa yhdessä D/N-tulojen kanssa.

Kun ilmaisim on päivätilassa ja Kävelytesti päällä -tilassa, ilmaisimen ledit voidaan aktivoida. Lisätietoja on kohdassa "Ledien merkitys" sivulla 16.

Yötilassa ledit on aina kytketty pois päältä.

Jos ilmaisim on aktivoitunut liikkeestä yötilassa ilmaisim palaa päivätilaan, punainen ledi vilkkuu muistissa olevan hälytyksen merkiksi.

Hälytysmuisti nollataan vaihtamalla ilmaisim yötilaan.

## DIP-kytkimen asetukset

Tehdasasetus:



## SW 1: Milloin AM- (antimask) tai TF (tekninen vika) -tila aktivoidaan

On (päällä): Aktivoi AM- tai TF-tilan vain kun järjestelmä on päivätilassa (tehdasasetus).

Off (pois päältä): Aktivoi aina AM- tai TF-tilan päivä- ja yötilassa.

## SW 2: AM-herkkyys

On (päällä): Kehittynyt antimask-herkkyys. Ilmaisimen antimask-hälytys aiheutuu alueen peittämisestä (tehdasasetus).

Off (pois päältä): Vakio antimask-herkkyys. Ilmaisimen antimask-hälytys aiheutuu peiton lähestymisestä.

## SW 3: AM/TF-lähdön kuittaaminen

On (päällä): Automaattinen nollaus. Kuittaa AM- tai TF-tilan 40 sekuntia IR-hälytyksen jälkeen.

Off (pois päältä): Vahvistettu nollaus. Kuittaa AM- tai TF-tilan IR-hälytyksen jälkeen, kun järjestelmä on päivä- ja kävelytestitilassa. Keltainen ledi vilkkuu nopeasti. Kun järjestelmä on yötilassa, keltainen ledi sammuu ja ilmaisimien kuittaantuu (tehdasasetus).

## Huom

- Kehittyneessä antimask-toiminnossa (SW 2 On) tulee hälytyksen aiheuttaja olla pois ennen kuin AM-kuittaus on mahdollista
- Jos AM-hälytystä ei voida kuitata automaattisella kuittauksella tai valtuutetun käyttäjän toimesta, katkaise ilmaisimen jännitesyöttö hetkellisesti ja kytke se takaisin
- Kävelytestin tarkoitus on varmistaa että laitteen asetukset sopivat sen käyttötarkoitukseen.

## SW 4: AM- tai TF-lähdön aktivointi

On (päällä): AM-hälytys aktivoi sekä AM- että hälytysreleen. TF-tila aktivoi vain AM-releen (EN 50131).

Off (pois päältä): AM-hälytys ja TF-tila aktivoivat AM-releen (tehdasasetus)

## SW 5: Ledien määrittäminen

On (päällä): Kytkee ilmaisimen molemmat ledit olemaan päällä aina (tehdasasetus).

Off (pois päältä): Asettaa molemmat ledit toimimaan Kävelytesti- ja Päivä/yö-tulojen mukaan. Tämä aktivoi ilmaisimen muistiominaisuuden.

## AM-kalibrointi

Käynnistyksen aika AM-piiri kalibroi itsensä ympäristön mukaan. On tärkeää ettei 1 metrin etäisyydellä ilmaisimesta tapahdu muutoksia 60 sekunnin aikana käynnistyksestä. Muuten ilmaisimien saattaa aiheuttaa virheellisiä antimask-hälytyksiä, joita voi olla mahdoton kuitata.

## Ledien merkitys

IR	Punainen ledi	Hälytysrele	Nollaus / kuittaus
Käynnistys		Kiinni	Automaattisesti 25 sekunnin kuluttua
Matala jännite		Avoin (hälytys)	Käytä oikeaa jännitettä
Liiketunnistus		Avoin (hälytys)	Automaattisesti 3 sekunnin kuluttua

IR/AM	Punainen ledi	Keltainen ledi	Hälytysrele	AM-rele	Nollaus
Käynnistys			Kiinni	Kiinni	Automaattisesti 60 sekunnin kuluttua
Matala jännite			Avoin (hälytys)	Avoin (hälytys)	Käytä oikeaa jännitettä
Liiketunnistus			Avoin (hälytys)		Automaattisesti 3 sekunnin kuluttua
Lukittu IR (muisti)					Vaihda yötilaan
AM-hälytys			Avoin* (hälytys)	Avoin (hälytys)	Katso DIP-kytkin 3
AM-nollauksen jälkeen					Vaihda yötilaan
Tekninen vika				Avoin (hälytys)	Tee onnistunut kävelytesti

Jatkuvasti päällä Vilkkuu normaalisti (1 Hz) Vilkkuu nopeasti (4 Hz)

\* Riippuu DIP-kytkimen SW4 asetuksesta.

## Tekniset tiedot

Ilmaisimien	IR	IR + AM
Signaalinkäsittely	V2E	
Alue	20 m	
Optiikka	11 tiheää peiliverhoa	
Muisti	Kyllä	
Tehonsyöttö	9–15 VDC (12 V nimellisteho)	
Jännitevaihtelu	2 V (12 VDC:n jännitteellä)	
Ilmaisimen käynnistymisaika	25 s	60 s
Normaali virrankulutus	6,5 mA	10 mA
Virta hälytystilassa	1,2 mA	3,8 mA
Enimmäisvirta (ledit päällä)	11 mA	24 mA
Asennuskorkeus	1,8–3,0 m	2,0–3,0 m
Kohteen nopeusalue	30 cm/s – 3 m/s	20 cm/s – 3 m/s
Hälytys (NC) / kansihälytysreleen ominaisuudet	80 mA, 30 VDC, resistiivinen	80 mA, 30 VDC
Intirepimissuoja	Valinnainen	Piirikortti (Kyllä)



Ilmainen	IR	IR + AM
AM-releen ominaisuudet	—	80 mA, maks. 30 VDC
IR-hälytysaika	3 s	
Käyttölämpötila	-10...+55 °C	
Mitat (leveys x korkeus x syvyys)	125 x 55 x 60 mm	125 x 65 x 60 mm
Suhteellinen ilmankosteus	Enint. 95 %, tiivistymätön	
Paino	150 g	
IP/IK-luokitus	IP30 IK02	

## Sertifiointi ja määräysten noudattaminen

Valmistaja	<p>MARKKINOIJA: Carrier Fire &amp; Security Americas Corporation Inc. 13995 Pasteur Blvd Palm Beach Gardens, FL 33418, USA</p> <p>VALTUUTETTU EDUSTAJA EU-ALUEELLA: Carrier Fire &amp; Security BV Kelvinstraat 7, 6003 DH Weert, Alankomaat</p>
Tuotevaroitukset ja vastuuvapauslausekkeet	<p>NÄMÄ TUOTTEET ON TARKOITETTU MYYTÄVIKSI VALTUUTETUILLE AMMATTIHENKILÖILLE JA VALTUUTETTUIEN AMMATTIHENKILÖIDEN ASENNETTAVIKSI. CARRIER FIRE &amp; SECURITY EI VOI ANTAA MITÄÄN TAKUUTA SIITÄ, ETTÄ JOKU SEN TUOTTEITA OSTAVA HENKILÖ TAI TAHO, MUKAAN LUKIEN JOKIN "VALTUUTETTU KAUPPIAS" TAI "VALTUUTETTU JÄLLEENMYyjÄ", ON SAANUT RIITTÄVÄN KOULUTUKSEN TAI ON RIITTÄVÄN KOKENUT, JOTTA KYSEINEN HENKILÖ TAI TAHO OSAA ASENTAA OIKEIN PALOTURVALLISUUS- JA TURVALLISUUSTUOTTEITA.</p> <p>Lisätietoja takuun vastuuvapauslausekkeista ja tuoteturvallisuustiedoista saa sivustosta <a href="https://firesecurityproducts.com/policy/product-warning/">https://firesecurityproducts.com/policy/product-warning/</a> tai skannaamalla QR-koodin.</p>
Sertifiointi	<p><b>CE</b></p> <p>Carrier Fire &amp; Security ilmoittaa tämän laitteen vastaavan direktiivien 2014/30/EU- ja/tai 2014/35/EU -vaatimuksia. Lisätietoa saat alla olevista osoitteista. <a href="https://firesecurityproducts.com">firesecurityproducts.com</a> tai <a href="http://www.aritech.com">www.aritech.com</a>.</p>
REACH	<p>Tuote saattaa sisältää aineita, jotka ovat myös listattuna aineena jonka painoprosentti voi olla suurempi kuin 0,1 ECHA: n verkkosivustolta viimeksi julkaistun Candidate List -luettelon mukaan.</p> <p>Turvallista käyttöä koskevaa lisätietoa löydät osoitteesta: <a href="https://firesecurityproducts.com/en/content/intrusion-intro">https://firesecurityproducts.com/en/content/intrusion-intro</a></p>
	<p>2012/19/EU (WEEE direktiivi): Tällä symbolilla merkityjä tuotteita ei saa hävittää Euroopan Unionin alueella talousjätteen mukana kaupungin jätehuoltoasemille. Oikean kierrätystavan varmistamiseksi palauta tuote paikalliselle jälleenmyyjälle tai palauta se elektroniikkajätteen keräyspisteeseen. Lisätietoja sivuilla <a href="http://recyclethis.info">recyclethis.info</a></p>

## Tuotodokumentit



Oheisesta linkistä löydät tuotodokumentit sähköisessä muodossa.

Tämä linkki ohjaa sinut EMEA-alueen yhteystietosivulle. Tältä sivulta voit hakea käyttäjätunnusta suojatulle sivustolle, missä kaikki ohjeet ovat ladattavissa.

<https://firesecurityproducts.com/en/contact>

## Yhteystiedot

[firesecurityproducts.com](https://firesecurityproducts.com) tai [www.aritech.com](http://www.aritech.com)

## FR: Fiche d'installation

### Description

La série VE1120 inclut:

- Les détecteurs IRP de mouvement VE1120
- Les détecteurs IRP de mouvement avec anti-masque VE1120AM

Ceux-ci possèdent une technologie brevetée de miroir, capteur pyro et traitement du signal.

### Instructions d'installation

La technologie utilisée dans ces détecteurs est conçue pour résister aux risques de fausses alarmes. Toutefois, il est conseillé d'éviter les causes d'instabilité potentielles (voir fig. 1) telles que :

- L'exposition du détecteur à la lumière directe du soleil
- Les courants d'air puissants sur le détecteur
- Les sources de chaleur dans le champ de vision du détecteur
- La présence d'animaux dans le champ de vision du détecteur
- L'obstruction du champ de vision du détecteur par des objets volumineux, comme des meubles
- La présence d'objets à moins de 50 cm du détecteur anti-masque (AM)
- L'installation de deux détecteurs face à face à moins de 50 cm de distance (détecteurs AM uniquement)



**AVERTISSEMENT !** L'équipement n'est pas mis à la terre. Tout circuit externe raccordé à l'équipement doit être situé dans le même bâtiment et relié à un conducteur de terre de protection.

L'isolation des câbles raccordés à l'équipement doit être conforme aux normes IEC 60332-1-2 et IEC 60332-1-3 ou IEC 60332-2-2, selon la section du câble, ou IEC TS 60695-11-21, indépendamment de la section. Ces fils doivent être également conformes à la norme UL 2556 VW-1.

### Installation du détecteur

#### Figure 7

- (1) Connexion standard (configuration d'usine par défaut)
- (2) Connexion en boucle double
- CP Centrale
- WT Test de marche

AM	Anti-masque
D/N	Jour/nuit
Rtest	Test à distance

### Installation du détecteur :

1. Soulevez le couvercle et retirez la vis (voir fig. 2 □, étape 1).
2. A l'aide d'un tournevis, ouvrez délicatement le détecteur en faisant levier (voir fig. 2, étapes 2 et 3).
3. Fixez la base au mur. Pour un montage à plat, utilisez au moins deux vis (DIN 7998) dans les positions A. Pour un montage en coin, utilisez des vis en positions B ou C (Figure 3). Pour installer une autoprotection à l'arrachement, utilisez la position A ou C.
4. Raccordez le détecteur (voir figures 3 et 7).
5. Réglez les cavaliers et les commutateurs DIP de manière appropriée (voir figure 5). Consultez la section « Réglage du cavalier » ci-dessous pour obtenir plus d'informations.
6. Retirez les masques et ajoutez les autocollants si nécessaire (voir fig. 6 pour exemple).
7. Pour les applications de montage au plafond requérant une couverture de 90 °, utilisez la patte de fixation à pivot SB01.
8. Fermez le panneau de couverture.
9. Insérez la vis et placez l'insert personnalisé.

Pour les installations suivant la norme EN 50131 Niveau 3, n'utilisez pas la position de montage B.

### Réglage du cavalier

Reportez-vous à la figure 5 pour connaître les emplacements des cavaliers dans le détecteur.

**J1 : Non utilisé**

**J3 et J4 : Configuration de la boucle double**

La boucle double permet de régler les relais d'alarme et d'autoprotection. Elle permet de connecter le détecteur à tout type de centrale. Elle utilise les cavaliers 3 et 4. Voir la Figure 7.

Utilisez le test à distance (RT) pour tester le détecteur à partir de la centrale. Le détecteur active le relais d'alarme si le résultat du test est positif et le relais AM si le résultat du test est négatif.

**J6 : Réglage de la polarité de tension de contrôle (TC)**

Position ON (configuration usine par défaut) :

- Le détecteur est en mode Jour (système désarmé) lorsque l'entrée D/N est connectée à la masse (borne 1)
- Le détecteur est en mode Nuit (système armé) lorsque l'entrée D/N est connectée au +12 V (borne 2)
- Le détecteur est en mode Test de marche désactivé (voyants désactivés) lorsque l'entrée WT est connectée à la masse (borne 1)
- Le détecteur est en mode Test de marche activé (voyants activés) lorsque l'entrée WT est connectée au +12 V (borne 2)

Position OFF :

- Le détecteur est en mode Jour (système désarmé) lorsque l'entrée D/N est connectée au +12 V (borne 2).
- Le détecteur est en mode Nuit (système armé) lorsque l'entrée D/N est connectée à la masse (borne 1).
- Le détecteur est en mode Test de marche désactivé (voyants désactivés) lorsque l'entrée WT est connectée à +12 V (borne 2).
- Le détecteur est en mode Test de marche activé (voyants activés) lorsque l'entrée WT est connectée à la masse (borne 1).

### Fonctionnalité D/N et WT

L'entrée D/N :

- Contrôle la fonctionnalité des voyants avec l'entrée WT.
- Réinitialise la mémoire d'alarme
- Contrôle la fonctionnalité du relais AM en mode NUIT avec SW1.

L'entrée WT contrôle la fonctionnalité des voyants avec l'entrée D/N.

Lorsque le détecteur est en mode Jour et en mode Test de marche activé, les voyants du détecteur peuvent être activés. Consultez la section « Indication du voyant » en page 19 pour obtenir plus d'informations.

En mode Nuit, les voyants sont toujours éteints.

Si une alarme intrusion IRP est détectée en mode Nuit et si le détecteur revient en mode Jour, le voyant rouge se met à clignoter pour indiquer qu'une alarme est en mémoire.

La mémoire d'alarme est réinitialisée en basculant le détecteur en mode Nuit.

### Réglages des commutateurs DIP

Configuration usine par défaut :



**SW 1 : Quand signaler les sorties AM (anti-masque) ou PT (problème technique)**

Position ON : Signale les alarmes AM ou PT uniquement quand le système est en mode jour (configuration usine par défaut).

Position OFF : Signale toujours l'AM ou le PT en mode Jour et Nuit.

**SW 2 : Sensibilité d'anti-masque**

Position ON : sensibilité d'anti-masque avancée. Le détecteur signale le masquage de la zone AM (configuration usine par défaut).

Position OFF : sensibilité d'anti-masque standard. Le détecteur signale l'approche de la zone AM.

**SW 3 : Réinitialisation des sorties AM/PT**

Position ON : Auto reset. Réinitialise l'état AM ou PT 40 secondes après une alarme IRP.

Position OFF : Reset autorisé. Réinitialise l'état AM ou PT suite au déclenchement d'une alarme IRP, lorsque le système est en mode jour et test de marche. Le témoin jaune clignote

rapidement. Lorsque le système est en état nuit, le voyant jaune s'éteint et le système se réinitialise (configuration usine par défaut).

#### Remarques

- Pour le réglage avancé (commutateur SW 2 en position ON), la source de l'alarme AM doit être retirée pour que vous puissiez réinitialiser l'anti-masque.
- Si l'alarme AM ne peut pas être réinitialisée avec la réinitialisation automatique ou autorisée, débranchez l'alimentation électrique, puis rebranchez-la.
- Il est recommandé d'effectuer un test de marche afin de vérifier que les paramètres de l'appareil conviennent pour cette application.

#### SW 4 : Signalisation des sorties AM ou PT

Position ON : Signale les sorties AM à la fois sur les relais AM et d'alarme. Signale les sorties PT sur le relais AM uniquement (EN 50131).

Position OFF : Signale les sorties AM et PT sur le relais AM (configuration usine par défaut).

#### SW 5 : Réglage des témoins lumineux

Position ON : Active en permanence les deux témoins lumineux du détecteur (configuration usine par défaut).

Position OFF : Met les deux témoins sous contrôle des entrées test de marche et jour/nuit. Ceci active la fonction de mémoire du détecteur.

#### Calibrage de l'anti-masque

Au démarrage, le circuit de l'anti-masque s'auto-calibre par rapport à son environnement. Il est important de vérifier qu'aucune modification n'est intervenue dans l'environnement, dans un rayon de 1 m de distance du détecteur, dans les 60 s suivant la mise sous tension. A défaut, le détecteur risque d'être sensible aux fausses alarmes AM, qui ne pourraient alors pas être réinitialisées.

#### Indication du voyant

IRP	Témoin rouge	Relais d'alarme	Réinitialisation
Démarrage		Fermé	Automatiquement après 25 s
Basse tension		Ouvert (alarme)	Utiliser une tension correcte
Alarme intrusion IRP		Ouvert (alarme)	Automatiquement après 3 s

IRP/AM	Témoin rouge	Témoin jaune	Relais d'alarme	Relais AM	Réinitialisation
Démarrage			Fermé	Fermé	Automatiquement après 60 s
Basse tension			Ouvert (alarme)	Ouvert (alarme)	Utiliser une tension correcte
Alarme intrusion IRP			Ouvert (alarme)		Automatiquement après 3 s

IRP/AM	Témoin rouge	Témoin jaune	Relais d'alarme	Relais AM	Réinitialisation
IRP verrouillé (mémoire)					Passer en mode nuit
Alarme AM			Ouvert* (alarme)	Ouvert (alarme)	Voir commutateur DIP 3
Après réinitialisation de l'AM					Passer en mode nuit
Problème technique				Ouvert (alarme)	Réussir un test de marche

Allumé en continu Clignotant (1 Hz)  
 Clignotement rapide (4 Hz)

\* Dépend du réglage du commutateur DIP SW4.

#### Caractéristiques techniques

Détecteur	IRP	IRP avec AM
Traitement du signal	V2E	
Portée	20 m	
Optique	11 miroirs à rideau haute densité	
Mémoire	Oui	
Puissance d'entrée	9 à 15 VCC (12 V nominal)	
Ondulation crête à crête	2 V (à 12 VCC)	
Temps de démarrage du détecteur	25 s	60 s
Consommation électrique normale	6,5 mA	10 mA
Courant en mode alarme	1,2 mA	3,8 mA
Courant maximum (voyant allumé)	11 mA	24 mA
Hauteur de montage	De 1,8 à 3,0 m	De 2,0 à 3,0 m
Vitesse cible	De 30 cm/s à 3 m/s	De 20 cm/s à 3 m/s
Caractéristiques du relais d'alarme (NC)/d'autoprotection	80 mA, 30 VCC, résistif	80 mA, 30 VCC
Autoprotection à l'arrachement	Facultatif	Intégrée (oui)
Caractéristiques du relais AM	—	80 mA à 30 VCC max.
Durée d'alarme IRP	3 s	
Température de fonctionnement	-10 à +55°C	
Dimensions (H x L x P)	125 x 55 x 60 mm	125 x 65 x 60 mm
Humidité relative	95 % max. sans condensation	
Poids	150 g	
Classe IP/IK	IP30 IK02	

#### Informations sur la réglementation

Fabriquant	MISE SUR LE MARCHÉ PAR : Carrier Fire & Security Americas Corporation Inc. 13995 Pasteur Blvd Palm Beach Gardens, FL 33418, USA REPRÉSENTANT DE L'UNION EUROPÉENNE AUTORISÉ : Carrier Fire & Security B.V. Kelvinstraat 7, 6003 DH Weert, Pays-Bas
------------	---

Avertissements et avis de non-responsabilité



CES PRODUITS SONT DESTINÉS À DES PROFESSIONNELS EXPÉRIMENTÉS, QUI DOIVENT ÉGALEMENT SE CHARGER DE LEUR INSTALLATION. CARRIER FIRE & SECURITY NE PEUT GARANTIR QU'UNE PERSONNE OU ENTITÉ FAISANT L'ACQUISITION DE CEUX-CI, Y COMPRIS UN REVENDEUR AGRÉÉ, DISPOSE DE LA FORMATION OU DE L'EXPÉRIENCE REQUISE POUR PROCÉDER À CETTE MÊME INSTALLATION DE FAÇON APPROPRIÉE.

Pour obtenir des informations supplémentaires sur les garanties et la sécurité, rendez-vous à l'adresse

<https://firesecurityproducts.com/policy/product-warning/> ou scannez le code QR.

Certification



IC

VE1120 et VE1120AM uniquement.  
Cet appareil numérique de la classe B est conforme à la norme NMB-003 du Canada.

Directives européennes

Carrier Fire & Security déclare par la présente que cet appareil est conforme aux exigences et dispositions applicables de la directive 2014/30/EU et / ou 2014/35/EU. Pour plus d'informations, voir [firesecurityproducts.com](https://firesecurityproducts.com) ou [www.aritech.com](http://www.aritech.com).

REACH

Ce produit peut contenir des substances figurant également sur la Liste de substances candidates à une concentration supérieure à 0,1 % p/p, selon la Liste de substances candidates la plus récente publiée sur le site web de l'Agence européenne des produits chimiques (ECHA).

Vous trouverez des renseignements sur l'utilisation sécuritaire du produit à l'adresse <https://firesecurityproducts.com/en/content/intrusion-intro>

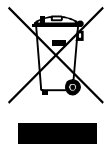

2012/19/EU (WEEE) : Les produits marqués de ce symbole peuvent pas être éliminés comme déchets municipaux non triés dans l'Union européenne. Pour le recyclage, retourner ce produit à votre fournisseur au moment de l'achat d'un nouvel équipement équivalent, ou à des points de collecte désignés. Pour plus d'informations, voir : [recyclethis.info](http://recyclethis.info)

Documentation produit

Veillez consulter le lien Web suivant pour récupérer la version électronique de la documentation du produit.



Ce lien vous guidera vers la page de contact régional EMEA. Sur cette page, vous pouvez demander votre connexion au portail Web sécurisé où tous les manuels sont stockés.

<https://firesecurityproducts.com/en/contact>

## Informations de contact

[firesecurityproducts.com](https://firesecurityproducts.com) ou [www.aritech.com](http://www.aritech.com)

## IT: Istruzioni per l'installazione

### Descrizione

La serie VE1120 include:

- VE1120 PIR sensori di movimento
- VE1120AM PIR sensori di movimento con antimascheramento

Sono dotati di uno specchio brevettato, pyro e tecnologia di elaborazione del segnale.

### Linee guida per l'installazione

La tecnologia utilizzata per questi rilevatori è a prova di falsi allarmi. È tuttavia necessario evitare potenziali cause di instabilità, quali (vedere la figura 1):

- Esposizione del rilevatore alla luce solare diretta
- Forti correnti d'aria in prossimità del rilevatore
- Fonti di calore nel campo di rilevazione del rilevatore
- Animali nel campo di rilevazione del rilevatore
- Oscuramento del campo di rilevazione del rilevatore con oggetti di grandi dimensioni (es. mobilio)
- Presenza di oggetti nel raggio di 50 cm dal rilevatore antimascheramento (AM)
- Installazione di due rilevatori l'uno di fronte all'altro a meno di 50 cm di distanza (solo rilevatori AM)



**AVVERTIMENTO!** L'apparecchiatura non è collegata a terra. Qualsiasi circuito esterno collegato all'apparecchiatura deve essere situato nello stesso edificio e collegato a un conduttore di terra di protezione.

L'isolamento del cavo dei cavi collegati all'apparecchiatura deve essere conforme a IEC 60332-1-2 e IEC 60332-1-3 o IEC 60332-2-2, a seconda della sezione del cavo, o IEC TS 60695-11-21, indipendentemente di area della sezione trasversale. In alternativa, tali cavi devono essere conformi alla norma UL 2556 VW-1.

### Installazione del rilevatore

#### Figura 7

- |       |                                    |
|-------|------------------------------------|
| (1)   | Connessione standard (predefinita) |
| (2)   | Connessione a circuito doppio      |
| CP    | Centrale                           |
| WT    | Test copertura                     |
| AM    | Antimascheramento                  |
| D/N   | Giorno/notte                       |
| Rtest | Test remoto                        |

#### Per installare il rilevatore:

1. Sollevare l'inserto di protezione e rimuovere la vite (vedere la figura 2, punto 1).
2. Aprire il rilevatore facendo leva con un cacciavite (vedere la figura 2, punti 2 e 3).
3. Fissare la base al muro. Per il montaggio su superficie piana, utilizzare almeno due viti (DIN 7998) nelle posizioni A. Per il montaggio angolare, utilizzare le viti nelle posizioni B o C (figura 3). Per installare una

protezione antimanomissione e antirimozione, utilizzare la posizione A o C.

- Collegare il rilevatore (vedere le figure 3 e 7).
- Selezionare le impostazioni desiderate di ponticelli e DIP switch (vedere la figura 5). Per ulteriori informazioni vedere "Installazione del rilevatore" a pagina 20.
- Rimuovere le maschere e applicare gli adesivi secondo necessità (per un esempio vedere la figura 6).
- Per applicazioni con montaggio a soffitto che richiedano una copertura a 90°, utilizzare il supporto mobile SB01.

**Nota:** Il montaggio a soffitto non è una prestazione certificata EN 50131.

- Chiudere il coperchio.
- Inserire la vite e posizionare l'insero di protezione.

Per installazioni EN 50131 di Grado 3, non utilizzare la posizione di montaggio B.

## Impostazioni dei ponticelli

Per le posizioni dei ponticelli nel rilevatore, vedere la figura 5.

### J1: non utilizzato

### J3 e J4: impostazione circuito doppio bilanciamento

Imposta i relè di allarme e antimanomissione e consente di collegare il rilevatore a qualsiasi centrale. Utilizzare i ponticelli 3 e 4. Vedere la figura 7.

Utilizzare il test remoto (RT) per testare il rilevatore dalla centrale di controllo. Il rilevatore attiva il relè allarme se il risultato del test è positivo e il relè antimascheramento se il risultato del test è negativo.

### J6: impostazione della polarità della tensione di controllo (CV)

On (predefinito):

- Il rilevatore è in modalità Giorno (sistema disinserito) quando l'ingresso D/N è collegato a GND (terminale 1)
- Il rilevatore è in modalità Notte (sistema inserito) quando l'ingresso D/N è collegato a +12 V (terminale 2)
- Il rilevatore è in modalità Test di copertura Off (LED disattivati) quando l'ingresso WT è collegato a GND (terminale 1)
- Il rilevatore è in modalità Test di copertura On (LED attivati) quando l'ingresso WT è collegato a +12 V (terminale 2)

Off:

- Il rilevatore è in modalità Giorno (sistema disinserito) quando l'ingresso D/N è collegato a +12 V (terminale 2)
- Il rilevatore è in modalità Notte (sistema inserito) quando l'ingresso D/N è collegato a GND (terminale 1)
- Il rilevatore è in modalità Test di copertura Off (LED disattivati) quando l'ingresso WT è collegato a +12 V (terminale 2)
- Il rilevatore è in modalità Test di copertura On (LED attivati) quando l'ingresso WT è collegato a GND (terminale 1)

## Funzionalità D/N e WT

L'ingresso D/N:

- Controlla la funzionalità del LED insieme con l'ingresso WT.
- Ripristina la memoria allarme.
- Controlla la funzionalità del relè AM durante la modalità NOTTE insieme con SW1.

L'ingresso WT controlla la funzionalità del LED insieme con l'ingresso D/N.

Quando il rilevatore è in modalità Giorno e Test di copertura On, è possibile attivare i LED del rilevatore. Per ulteriori informazioni vedere "Indicatori LED" a pagina 22.

Nella modalità Notte i LED sono sempre spenti.

Se viene rilevato un allarme anti intrusione PIR in modalità Notte e il rilevatore passa alla modalità Giorno, il LED rosso inizia a lampeggiare per indicare un allarme in memoria.

La memoria allarme viene azzerata facendo passare il rilevatore in modalità Notte.

## Impostazioni dei commutatori DIP-switch

Impostazione predefinita:



### SW 1: quando segnalare l'uscita AM (antimascheramento) o TF (guasto tecnico)

On: segnala l'uscita AM o TF solo quando il sistema è in modalità Giorno (impostazione predefinita).

Off: segnala sempre AM o TF durante il modo giorno e notte.

### SW 2: sensibilità AM

On: Sensibilità AM avanzata. Il rilevatore segnala il mascheramento dell'area AM (impostazione predefinita).

Off: Sensibilità AM standard. Il rilevatore segnala l'avvicinamento all'area AM.

### SW 3: reset dell'uscita AM/TF

On: Auto reset. Resetta lo stato AM o TF da 40 secondi dopo l'attivazione, mediante un allarme PIR.

Off: Autorizzato reset. Ripristina lo stato AM o TF mediante un allarme PIR, quando il sistema è in modalità Giorno e Test di copertura (walk test). Il LED giallo lampeggerà velocemente. Quando il sistema è nello stato Notte, il LED giallo si spegne e il sistema si ripristina (impostazione predefinita).

### Note

- Per le impostazioni avanzate (SW 2 è impostato su On) l'origine dell'allarme AM deve essere rimossa prima di abilitare l'allarme AM.
- Se non è possibile resettare l'allarme AM con il reset automatico o con il reset autorizzato, scollegare l'alimentazione e ricollegarla.
- È necessario eseguire un test di copertura per verificare che le impostazioni del dispositivo siano adatte all'applicazione.

## SW 4: segnalazione uscita AM o TF

On: segnala AM su entrambi i relè AM e allarme e TF solo sul relè AM (EN 50131).

Off: segnala AM e TF solo sul relè AM (impostazione predefinita).

## SW 5: impostazione dei LED

On: attiva entrambi i LED del rilevatore in qualsiasi momento (impostazione predefinita).









Off: mette entrambi i LED sotto il controllo degli ingressi test di copertura (walk test) e giorno/notte (day/night). Ciò attiva la funzione di memoria del rilevatore.

## Calibrazione AM

Durante l'avviamento, la circuiteria AM determina la calibrazione in base all'ambiente. È importante verificare che non avvengano variazioni ambientali entro un metro di distanza dal rilevatore nei 60 secondi successivi all'avvio; in caso contrario il rilevatore potrebbe essere soggetto a falsi allarmi AM e potrebbe non essere possibile resettare tali allarmi.

## Indicatori LED

PIR	LED rosso	Relè di allarme	Reset
Avviamento		Chiuso	Automatico dopo 25 s
Bassa tensione		Aperto (allarme)	Applicazione della tensione corretta
Allarme anti intrusione PIR		Aperto (allarme)	Automatico dopo 3 s

PIR/AM	LED rosso	LED giallo	Relè di allarme	Relè AM	Reset
Avviamento			Chiuso	Chiuso	Automatico dopo 60 s
Bassa tensione			Aperto (allarme)	Aperto (allarme)	Applicazione della tensione corretta
Allarme anti intrusione PIR			Aperto (allarme)		Automatico dopo 3 s
PIR memorizzato (memoria)					Commutazione modo notte
Allarme AM			Aperto* (allarme)	Aperto (allarme)	Vedere DIP switch 3
Dopo il reset AM					Commutazione modo notte
Guasto tecnico				Aperto (allarme)	Effettuazione con esito positivo di un test di copertura

 Sempre acceso     Lampeggio normale (1 Hz)

 Lampeggio veloce (4 Hz)

\* Dipende dall'impostazione del DIP switch SW4.

## Specifiche

Rilevatore	PIR	PIR con AM
Elaborazione segnale	V2E	
Range	20 m	
Caratteristiche ottiche	11 tende a specchio ad alta densità	
Memoria	Sì	
Ingresso alimentazione	Da 9 a 15 VCC (12 V nominali)	
Ondulazione residua picco-picco	2 V (a 12 VCC)	
Tempo di avvio rilevatore	25 s	60 s
Corrente normale	6.5 mA	10 mA
Corrente in allarme	1.2 mA	3.8 mA
Corrente max (LED acceso)	11 mA	24 mA
Altezza di montaggio	Da 1,8 a 3,0 m	Da 2,0 a 3,0 m
Velocità di rilevamento	Da 30 cm/s a 3 m/s	Da 20 cm/s a 3 m/s
Relè antimanomissione/allarme (NC) caratt.	80 mA, 30 VCC, resistivo	80 mA, 30 VCC
Protezione antimanomissione e antirimozione	Opzionale (ST400)	Incorporata (sì)
Relè AM caratt.	—	80 mA a 30 VCC max.
Tempo di allarme PIR	3 s	
Temperatura di funzionamento	Da -10 a +55°C	
Dimensioni (A x L x P)	125 x 55 x 60 mm	125 x 65 x 60 mm
Umidità relativa	95% max. senza condensa	
Peso	150 g	
Grado di protezione IP/IK	IP30 IK02	

## Informazioni sulle normative

Produttore MESSO SUL MERCATO DA:  
Carrier Fire & Security Americas Corporation Inc.  
13995 Pasteur Blvd  
Palm Beach Gardens, FL 33418, USA  
AUTORIZZATO RAPPRESENTANTE UE:  
Carrier Fire & Security B.V.  
Kelvinstraat 7, 6003 DH Weert, Netherlands

Avvertenze sul prodotto e dichiarazioni di non responsabilità  
QUESTI PRODOTTI SONO DESTINATI ALLA VENDITA A, E DEVONO ESSERE MONTATI DA, UN ESPERTO QUALIFICATO. CARRIER FIRE & SECURITY NON PUÒ GARANTIRE CHE LE PERSONE O GLI ENTI CHE ACQUISTANO I SUOI PRODOTTI, COMPRESI I "RIVENDITORI AUTORIZZATI", DISPONGANO DELLA FORMAZIONE O ESPERIENZA ADEGUATE PER ESEGUIRE LA CORRETTA INSTALLAZIONE DI PRODOTTI PER LA SICUREZZA E PER LA PROTEZIONE ANTINCENDIO.

Per ulteriori informazioni sulle esclusioni di garanzia e sulla sicurezza dei prodotti, consultare il sito  
<https://firesecurityproducts.com/policy/product-warning/> oppure eseguire la scansione del codice QR.

Certificazione



IMQ	Conformità EN 50131-2-2 VE1120: Grado di Sicurezza 2, Classe Ambientale II VE1120AM: Grado di Sicurezza 3, Classe Ambientale II
Direttive Unione Europea	Carrier Fire & Security dichiara che questo dispositivo è conforme ai requisiti applicabili e alle disposizioni della Direttiva 2014/30/UE e/o 2014/35/UE. Per ulteriori informazioni, vedere <a href="http://firesecurityproducts.com">firesecurityproducts.com</a> o <a href="http://www.aritech.com">www.aritech.com</a> .
REACH	Il prodotto può contenere sostanze che sono anche sostanze appartenenti all'elenco di candidati per una concentrazione superiore allo 0,1% p / p, l'elenco dei candidati pubblicato più di recente è disponibile sul sito Web dell'ECHA. Informazioni sull'uso sicuro sono disponibili all'indirizzo <a href="https://firesecurityproducts.com/en/content/intrusion-intro">https://firesecurityproducts.com/en/content/intrusion-intro</a>
	2012/19/EU (Direttiva WEEE): I prodotti contrassegnati con questo simbolo, non possono essere smaltiti nei comuni contenitori per lo smaltimento rifiuti, nell' Unione Europea. Per il loro corretto smaltimento, potete restituirli al vostro fornitore locale a seguito dell'acquisto di un prodotto nuovo equivalente, oppure rivolgervi e consegnarli presso i centri di raccolta preposti. Per maggiori informazioni vedere: <a href="http://recyclethis.info">recyclethis.info</a>
Documentazione Prodotto	Consultare il seguente collegamento Web per recuperare la versione elettronica della documentazione del prodotto. Questo link ti guiderà alla pagina dei contatti regionali EMEA. In questa pagina è possibile richiedere l'accesso al portale Web protetto in cui sono memorizzati tutti i manuali. <a href="https://firesecurityproducts.com/en/contact">https://firesecurityproducts.com/en/contact</a>

## Informazioni di contatto

[firesecurityproducts.com](http://firesecurityproducts.com) o [www.aritech.com](http://www.aritech.com)

## NL: Installatieblad

### Inleiding

De VE1120 serie betreft:

- VE1120 PIR bewegings melder
- VE1120AM PIR bewegings melder met Anti-mask

Ze zijn voorzien van gepatenteerde spiegel-, pyro- en signaalverwerkingstechnologie.

### Richtlijnen voor de installatie

De technologie in deze detectors maakt het systeem minder gevoelig voor valse alarmen. Vermijd echter bepaalde situaties die instabiliteit kunnen veroorzaken (zie afbeelding 1), zoals:

- Rechtstreeks zonlicht op de detector
- Veel tocht op de detector
- Warmtebronnen binnen het blikveld van de detector
- Dieren binnen het blikveld van de detector.
- Het kijkveld van de detector versperren met grote objecten, zoals meubels

- Objecten binnen 50 cm van de AM-detector (anti-maskering).
- Twee detectors recht tegenover elkaar en met minder dan 50 cm tussenruimte installeren (alleen AM-detectors)



**WAARSCHUWING!** De apparatuur is niet geaard. Elk extern circuit dat op de apparatuur wordt aangesloten, moet zich in hetzelfde gebouw bevinden en zijn aangesloten op een beschermde aarde aansluiting.

Draadisolatie van kabels aangesloten op de apparatuur moet voldoen aan IEC 60332-1-2 en IEC 60332-1-3 of IEC 60332-2-2, afhankelijk van de doorsnede van de ader, of IEC TS 60695-11-21, ongeacht van dwarsdoorsnede. Als alternatief moeten dergelijke kabels voldoen aan UL 2556 VW-1.

## De detector installeren

### Afbeelding 7

(1)	Standaardaansluiting (fabrieksstandaard)
(2)	Dubbele lusaansluiting
CP	Centrale
WT	Looptest
AM	Antimaskering
D/N	Dag/nacht
Rtest	Test op afstand

### Ga als volgt te werk om de detector te installeren:

1. Neem het afdekplaatje uit en verwijder de schroef eronder (zie afbeelding 2, stap 1).
2. Wrik de detector voorzichtig open met een schroevendraaier (zie afbeelding 2, stappen 2 en 3).
3. Monteer de basis tegen de muur. Gebruik voor vlakke montage minimaal twee schroeven (DIN 7998) in positie A. Gebruik voor hoekmontage schroeven in de positie B of C (afbeelding 3). Gebruik positie A of C om een afneembeveiliging te installeren.
4. Sluit de bedrading van de detector aan (zie afbeeldingen 3 en 7).
5. Selecteer de gewenste jumper- en DIP-switchinstellingen (zie afbeelding 5). Zie "Jumperinstellingen" hieronder voor meer informatie.
6. Verwijder de spiegelsegmentafschermingen en breng de stickers aan, indien nodig (zie afbeelding 6 voor een voorbeeld).
7. Als u de detector aan het plafond wilt bevestigen voor een 90° dekking, moet u de SB01-zwenkbeugel gebruiken.
8. Plaats de deksel terug.
9. Breng de schroef aan en plaats het afdekplaatje terug.

Gebruik niet montagepositie B voor EN 50131 niveau 3-installaties.

### Jumperinstellingen

Zie afbeelding 5 voor de locatie van jumpers in de detector.

### J1: Niet in gebruik

### J3 en J4: Dubbele lusinstelling

Hiermee stelt u de alarm- en sabotagerelais in. U kunt de detector hiermee op elk controlepaneel aansluiten. Gebruik jumpers 3 en 4. Zie afbeelding 7.

Gebruik zelftest (RT) om de detector te testen vanaf de centrale. De detector activeert het alarmrelais als het testresultaat positief is en activeert het AM-relais als het testresultaat negatief is.

### J6: Polariteitsinstelling van de regelspanning (CV)

Op (standaardinstelling):

- De detector bevindt zich in de modus Dag (systeem uitgeschakeld) wanneer de D/N-ingang is aangesloten op GND (aansluiting 1)
- De detector bevindt zich in de modus Nacht (systeem ingeschakeld) wanneer de D/N-ingang is aangesloten op +12 V (aansluiting 2)
- De detector bevindt zich in de modus Looptest Uit (LED's zijn uitgeschakeld) wanneer de WT-ingang is aangesloten op GND (aansluiting 1)
- De detector bevindt zich in de modus Looptest Aan (LED's zijn ingeschakeld) wanneer de WT-ingang is aangesloten op +12 V (aansluiting 2)

Uit:

- De detector bevindt zich in de modus Dag (systeem uitgeschakeld) wanneer de D/N-ingang is aangesloten op +12 V (schroefaansluiting 2).
- De detector bevindt zich in de modus Nacht (systeem ingeschakeld) wanneer de D/N-ingang is aangesloten op GND (aansluiting 1).
- De detector bevindt zich in de modus Looptest Uit (LED's zijn uitgeschakeld) wanneer de WT-ingang is aangesloten op +12 V (aansluiting 2).
- De detector bevindt zich in de modus Looptest Aan (LED's zijn ingeschakeld) wanneer de WT-ingang is aangesloten op GND (aansluiting 1).

### D/N- en WT-functionaliteit

De D/N-ingang:

- Bestuurt de LED-functionaliteit samen met de WT-ingang.
- Reset het alarmgeheugen
- Bestuurt de AM-relaisfunctionaliteit gedurende de nachtmodus samen met SW1.

De WT-ingang bestuurt de LED-functionaliteit samen met de D/N-ingang.

Wanneer de detector zich in de dagmodus en de modus Looptest Aan bevindt, kunnen de LED's van de detector worden geactiveerd. Zie "LED-indicatie" op pagina 25 voor meer informatie.

Gedurende de nachtmodus zijn de LED's altijd uitgeschakeld.

Als een PIR-inbraakalarm wordt gedetecteerd in de nachtmodus en de detector schakelt de dagmodus weer in, begint de rode LED te knipperen om aan te geven dat er een alarm in het geheugen staat.

Het alarmgeheugen wordt gereset door de detector om te schakelen in de nachtmodus.

## DIP-switch-instellingen

Fabrieksinstellingen:

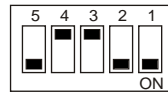

### SW 1: Wanneer u AM (anti-maskering) of TF (technische fout) moet melden

Aan: AM of TF alleen melden wanneer het systeem in de modus Dag staat (fabrieksinstelling).

Uit: Geeft altijd het signaal AM of TF tijdens Dag- en Nachtmodus.

### SW 2: AM-gevoeligheid

Aan: Geavanceerde AM-gevoeligheid De detector signaleert de maskering van het AM-bereik (fabrieksinstelling).

Uit: Standaard AM-gevoeligheid. De detector signaleert de nadering van het AM-bereik.

### SW 3: De AM/TF-uitgang resetten

Aan: Automatische reset. Stelt de AM- of TF-status 40 seconden na een PIR-alarm opnieuw in.

Uit: Geautoriseerde reset. De AM- of TF-status wordt gereset na een PIR-alarm, mits ingesteld op een Dag- en Looptestmodus. Het gele lampje gaat snel knipperen. Als het systeem zich in de stand Nacht bevindt, gaat het gele lampje uit en wordt het systeem gereset (fabrieksinstelling).

### Opmerkingen

- Voor de geavanceerde instelling (SW 2 is Aan) moet de oorzaak van het AM-alarm zijn verwijderd voordat AM-herstel is toegestaan.
- Indien het AM-alarm niet kan worden hersteld met automatisch herstellen of geverifieerd herstellen, schakelt u de voeding van de detector uit en schakelt u deze weer opnieuw aan.
- Er moet een looptest worden uitgevoerd om er zeker van te zijn dat de detectorinstellingen correct zijn voor deze toepassing.

### SW 4: Signalering van AM- of TF-uitgang

Aan: Antimaskeringssignaal afgeven op zowel het AM-relais als het alarmrelais. Technische storing alleen melden op het AM-relais (EN 50131).

Uit: AM en TF alleen melden op het AM-relais (fabrieksinstelling).

### SW 5: Lampjes instellen

Aan: Beide lampjes op de detector blijven permanent ingeschakeld (fabrieksinstelling).

Uit: Wanneer het systeem is uitgeschakeld, worden beide lampjes geregeld door de ingang Looptest en Dag/Nacht in te schakelen. Dit activeert de geheugenfunctie van de detector.



## AM-kalibratie









Tijdens het opstarten wordt het AM-circuit gekalibreerd. Het is belangrijk om binnen deze 60 seconden na het opstarten te controleren of er zich geen veranderingen hebben voorgedaan in het detectie veld binnen een straal van 1 meter van de





detector. De detector kan anders valse AM-alarmen veroorzaken en mogelijk zijn deze alarmen niet te herstellen.

## LED-indicatie

PIR	Rode LED	Alarmrelais	Opnieuw instellen
Opstarten		Geslo-ten	Automatisch na 25 sec
Lage spanning		Open (Alarm)	Correcte spanning toepassen
PIR-inbraakalarm		Open (Alarm)	Automatisch na 3 sec

PIR/AM	Rode LED	Gele LED	Alarm-relais	AM-relais	Opnieuw instellen
Opstarten			Geslo-ten	Geslo-ten	Automatisch na 60 sec
Lage spanning			Open (Alarm)	Open (Alarm)	Correcte spanning toepassen
PIR-inbraak-alarm			Open (Alarm)		Automatisch na 3 sec
Vergrendeld PIR (geheugen)					Overschakelen naar Nacht-modus
AM-alarm			Open* (Alarm)	Open (Alarm)	Zie DIP-schakelaar 3
Na AM-reset					Overschakelen naar Nacht-modus
Technische storing				Open (Alarm)	Een looptest goed uitvoeren

 Continu aan  Normaal knipperend (1 Hz)

 Snel knipperend (4 Hz)

\* Afhankelijk van de instelling van DIP-switch SW4.

## Specificaties

Detector	PIR	PIR met AM
Signaalverwerking	V2E	
Bereik	20 m	
Optisch	11 spiegelgordijnen met hoge dichtheid	
Geheugen	Ja	
Aansluitspanning	9 tot 15 VDC (12 V nominaal)	
Rimpelspanning piek-tot-piek	2 V (bij 12 VDC)	
Opstarttijd detector	25 sec	60 sec
Normaal stroomverbruik	6,5 mA	10 mA
Huidig inkomend alarm	1,2 mA	3,8 mA
Maximaal vermogen (LED aan)	11 mA	24 mA
Montagehoogte	1,8 tot 3,0 m	2,0 tot 3,0 m
Bewegingsnelheid	30 cm/s tot 3 m/s	20 cm/s tot 3 m/s
Alarm (NC) / Sabotagerelais kenmerk	80 mA, 30 VDC, weerstandbiedend	80 mA, 30 VDC
Afneembeveiliging	Optioneel	Ingebouwd (Ja)
AM-relais kenmerk	—	80 mA bij 30 VDC max.
PIR-alarmtijd	3 sec	
Omgevingstemperatuur	-10 tot +55°C	
Afmetingen (H x B x D)	125 x 55 x 60 mm	125 x 65 x 60 mm

Detector	PIR	PIR met AM
Relatieve luchtvochtigheid	95% max. niet-condenserend	
Gewicht	150 g	
IP/IK-klasse	IP30 IK02	

## Regelgeving

Fabrikant	OP DE MARKT GEBRACHT DOOR: Carrier Fire & Security Americas Corporation Inc. 13995 Pasteur Blvd Palm Beach Gardens, FL 33418, USA GEAUTORISEERDE EU VERTEGENWOORDIGER: Carrier Fire & Security B.V. Kelvinstraat 7, 6003 DH Weert, Nederland
-----------	---

Waarschuwingen en disclaimers met betrekking tot de producten



DEZE PRODUCTEN ZIJN BEDOELD VOOR VERKOOP AAN EN INSTALLATIE DOOR GEKWALIFICEERDE BEROEPSKRACHTEN. CARRIER FIRE & SECURITY GEVEN GEEN GARANTIE DAT EEN PERSOON OF ENTITEIT DIE DIENS PRODUCTEN AANSCHAFT, WAARONDER "GEAUTORISEERDE DEALERS" OF "GEAUTORISEERDE WEDERVERKOPERS", OP DE JUISTE WIJZE ZIJN OPGELEID OF VOLDOENDE ERVARING HEBBEN OM PRODUCTEN MET BETREKKING TOT BRAND EN BEVEILIGING OP DE JUISTE WIJZE TE INSTALLEREN.

Zie voor meer informatie over garantiebepalingen en productveiligheid <https://firesecurityproducts.com/policy/product-warning/> of scan de QR-code.

Certificatie



Richtlijnen Europese Unie

Carrier Fire & Security verklaart hierbij dat dit apparaat voldoet aan de toepasselijke eisen en bepalingen van de Regelgeving 2014/30/EU en/of 2014/35/EU. Voor meer informatie zie [firesecurityproducts.com](https://firesecurityproducts.com) of [www.aritech.com](http://www.aritech.com).

REACH

Product kan stoffen bevatten die ook stoffen van de kandidatenlijst zijn in een concentratie van meer dan 0,1% w/w, volgens de meest recent gepubliceerde kandidatenlijst op ECHA-website. Informatie over veilig gebruik is te vinden op <https://firesecurityproducts.com/en/content/intrusi-on-intro>



2012/19/EU (WEEE richtlijn): Producten met deze label mogen niet verwijderd worden via de gemeentelijke huisvuilscheiding in de Europese Gemeenschap. Voor correcte vorm van kringloop, geef je de producten terug aan jou lokale leverancier tijdens het aankopen van een gelijkaardige nieuw toestel, of geef het af aan een gespecialiseerde verzamelpunt. Meer informatie vindt u op de volgende website: [recyclethis.info](http://recyclethis.info)

Product documentatie



Raadpleeg de volgende weblink om de digitale versie van de productdocumentatie te downloaden.

Deze link leidt u naar de regionale contactpagina van EMEA. Op deze pagina kunt u uw login aanvragen bij de beveiligde webportal waar alle handleidingen zijn opgeslagen.

<https://firesecurityproducts.com/en/contact>

## Contactgegevens

firesecurityproducts.com of www.aritech.com

# NO: Installasjonsark

## Beskrivelse

VE1120 serien inkluderer:

- VE1120 PIR bevegelsesdetektorer
- VE1116AM og VE1120AM PIR bevegelsesdetektorer med antimask

De har en patentert speil-, pyro- og signalbehandlingsteknologi.

## Retningslinjer for montering

Teknologien som brukes i disse detektorene motstår falske alarmer. Unngå imidlertid potensielle årsaker for ustabilitet (se figur 1), som f. eks.:

- Direkte sollys på detektoren
- Kraftig lufttrekk på detektoren
- Varmekilder innenfor detektorens oversiktsfelt
- Dyr innenfor detektorens oversiktsfelt
- Hindring av detektorens oversiktsfelt pga. store gjenstander, som f.eks. møbler
- Gjenstander innen 50 cm fra anti-maskeringsdetektoren (AM)
- Installasjon av to detektorer som vender mot hverandre og er mindre enn 50 cm fra hverandre (kun AM-detektorer)



**ADVARSEL!** Dette utstyret er ikke jordet. Alle eksterne tilkoblinger mot dette utstyret må være lokalisert i same bygg og tilkoblet byggets jordtilkobling.

Isolasjon av kabler tilkoblet dette utstyret må samsvare med IEC 60332-1-2 og IEC 60332-1-3 eller IEC 60332-2-2, avhengig av kabelens tverrsnitt, eller IEC TS 60695-11-21, uavhengig av kabelens tverrsnitt. Alternativt må kablene være i samsvar med UL 2556 VW-1.

## Montere detektoren

### Figur 7

(1)	Standard tilkobling (fabrikkinnstilling)
(2)	Dobbeltbalansert tilkobling
CP	Sentralapparat
WT	Gåtest
AM	Anti-maskering
D/N	Dag/natt
Rtest	Ekstern test

### Slik monterer du detektoren:

1. Løft av innlegget og fjern skruen (se figur 2, trinn 1).
2. Bruk en skrutrekker og åpne detektoren ved å presse den forsiktig opp (se figur 2, trinn 2 og 3).
3. Sett sokkelen fast i veggen. For flat montering bruk minst to skruer (DIN 7998) i stillinger A. For hjørnemontering

bruk skruer i stillinger B eller C (figur 3). Bruk stilling A eller C for å installere en lokksabotasje.

4. Koble til detektoren (se figur 3 og 7).
5. Velg innstillinger for jumper og DIP-bryter (se figur 5). Du finner mer informasjon under «Jumperinnstillinger» nedenfor.
6. Fjern blindpluggene og sett på klebemerker hvis det er nødvendig (se eksempelet i figur 6).
7. Bruk SB01-dreimonteringsbraketten for takmonteringer som krever en 90-graders dekning.
8. Lukk dekselet.
9. Sett inn skruen og sett innlegget på plass.

Monteringsstilling B må ikke brukes for EN 50131 Grad 3-monteringer.

## Jumperinnstillinger

Se figur 5 for plasseringer av jumpere i detektoren.

### J1: Brukes ikke

### J3 og J4: Innstilling for dobbelbalansering

Dette stiller inn alarm- og sabotasjereléeer. Dette gjør at du kan koble detektoren til ethvert sentralapparat. Bruk jumpere 3 og 4. Se figur 7.

Bruk Ekstern test (RT) for å teste detektoren fra sentralapparatet. Detektoren vil aktivere alarmreléet hvis testresultatet er positivt, og AM-reléet hvis testresultatet er negativt.

### J6: Polaritetsinnstilling for styrespenningen (CV)

På (fabrikkinnstilling):

- Detektoren er i Dag-modus (system frakoblet) når D/N-inngangen er koblet til GND (terminal 1)
- Detektoren er i Natt-modus (system tilkoblet) når D/N-inngangen er koblet til +12 V (terminal 2)
- Detektoren er i Gåtest av-modus (deaktiverede LED) når WT-inngangen er koblet til GND (terminal 1)
- Detektoren er i Gåtest på-modus (aktiverede LED) når WT-inngangen er koblet til +12 V (terminal 2)

Av:

- Detektoren er i Dag-modus (system frakoblet) når D/N-inngangen er koblet til +12 V (skruterminal 2).
- Detektoren er i Natt-modus (system tilkoblet) når D/N-inngangen er koblet til GND (terminal 1).
- Detektoren er i Gåtest av-modus (deaktiverede LED) når WT-inngangen er koblet til +12 V (terminal 2).
- Detektoren er i Gåtest på-modus (aktiverede LED) når WT-inngangen er koblet til GND (terminal 1).

### D/N- og WT-funksjoner

D/N-inngangen:

- Styrer LED-funksjonen sammen med WT-inngangen.
- Tilbakestiller alarmminnet
- Styrer AM-reléfunksjonen under NATT-modus sammen med SW1.

WT-inngangen styrer LED-funksjonen sammen med D/N-inngangen.

Når detektoren er i Dag-modus og Gåtest på-modus, kan LEDene på detektorene aktiveres. Du finner mer informasjon under «LED-indikasjon» nedenfor.

LEDene er alltid slått av under Natt-modus.

Hvis en PIR-innbruddsalarm registreres i Natt-modus og detektoren bytter tilbake til Dag-modus, vil rød LED begynne å blinke for å indikere en alarm i minnet.

Alarmminnet tilbakestilles ved å sette detektoren i Natt-modus.

## DIP-bryterinnstillinger

Fabrikkinnstilling:



### SW 1: Når det skal signaliseres til utgang AM (anti-maskering) eller TF (teknisk feil)

På: Signaliserer AM eller TF kun når systemet er i Dag-modus (fabrikkinnstilling).

Av: Signaliserer alltid AM eller TF under Dag- og Natt-modus.

### SW 2: AM-følsomhet

På: Avansert AM følsomhet. Detektoren signalerer maskering i AM området (fabrikkinnstilling).

Av: Standard AM følsomhet. Detektoren signalerer at maskering i AM området nærmer seg.

### SW 3: Tilbakestill AM/TF-utgangen

På: Automatisk tilbakestilling. Tilbakestill AM- eller TF-statusen 40 sekunder etter en PIR-alarm.

Av: Autorisert tilbakestilling. Tilbakestill AM- eller TF-statusen etter en PIR-alarm når systemet er i Dag- og Gåtest-modus. Gul LED vil blinke raskt. Når systemet er i Natt-status, vil gul LED slå seg av og systemet tilbakestilles (fabrikkinnstilling).

### Merknader

- Ved avanserte innstilling (SW 2 er på) må kilden til AM alarmen fjernes før AM tilbakestilling tillates.
- Hvis AM alarmen ikke kan tilbakestilles med automatisk tilbakestilling eller autorisert tilbakestilling, koble fra strømforsyningen og koble på nytt.
- En gangtest bør utføres for å sikre at enhetens innstillinger er riktige for installasjonen.

### SW 4: Signalisere AM- eller TF-utgang

På: Signaliserer AM på både AM- og Alarmreléene. Signaliserer TF kun på AM-reléet (EN 50131).

Av: Signaliserer AM og TF på AM-reléet (fabrikkinnstilling).

### SW 5: Stille inn LED

På: Begge LED på detektoren er aktivert hele tiden (fabrikkinnstilling).

Av: Setter begge LED under styring av Gåtest- og Dag/natt-inngangen. Dette aktiverer detektorens minnefunksjon.

## AM kalibrering

Under oppstart kalibrerer AM kretsene seg til sine omgivelser. Det er viktig å sørge for at det ikke er noen endringer i miljøet i 1 m avstand til detektoren de første 60 sekundene etter oppstart. Hvis ikke kan detektoren bli sårbar for falske AM alarmer og disse alarmene kan være umulig å tilbakestille.

## LED-indikasjon

PIR	Rød LED	Alarmrelé	Tilbakestilles
Oppstart		Lukket	Automatisk etter 25 sek.
Lav spenning		Åpen (alarm)	Bruk riktig spenning
PIR-innbruddsalarm		Åpen (alarm)	Automatisk etter 3 sek.

PIR/AM	Rød LED	Gul LED	Alarm-relé	AM-relé	Tilbakestilles
Oppstart			Lukket	Lukket	Automatisk etter 60 sek.
Lav spenning			Åpen (alarm)	Åpen (alarm)	Bruk riktig spenning
PIR-innbruddsalarm			Åpen (alarm)		Automatisk etter 3 sek.
Låst PIR (minne)					Bytt til Natt-modus
AM-alarm			Åpen* (alarm)	Åpen (alarm)	Se DIP-bryter 3
Etter AM-tilbakestilling					Bytt til Natt-modus
Teknisk feil				Åpen (alarm)	Utfør en vellykket gåtest

\* Avhenger av innstillingen for DIP-bryter SW4.

- Kontinuerlig på
- Normal blinking (1 Hz)
- Rask blinking (4 Hz)

## Spesifikasjoner

Detektor	PIR	PIR med AM
Signalprosessor	V2E	
Rekkevidde	20 m	
Optisk	11 speilgardiner med høy densitet	
Minne	Ja	
Inngangseffekt	9 til 15 VDC (12 V nominell)	
Spiss-til-spiss rippel	2 V (ved 12 VDC)	
Detektorens oppstarttid	25 sek.	60 sek.
Normal strøm	6,5 mA	10 mA
Strøm i alarm	1,2 mA	3,8 mA
Maksimal strøm (LED på)	11 mA	24 mA
Monterings høyde	1,8 til 3,0 m	2,0 til 3,0 m
Målshastighetsrekkevidde	30 cm/s til 3 m/s	20 cm/s til 3 m/s
Alarm (NC) / Egenskap for sabotasjerelé	80 mA, 30 VDC, motstand	80 mA, 30 VDC
Lokksabotasje	Valgfritt	Lokalt (ja)
Egenskap for AM-relé	—	80 mA ved 30 VDC maks.
PIR-alarmtid	3 sek.	

Detektor	PIR	PIR med AM
Driftstemperatur	-10 til +55°C	
Dimensjoner (H x B x D)	125 x 55 x 60 mm	125 x 65 x 60 mm
Relativ luftfuktighet	95 % maks. ikke-kondenserende	
Vekt	150 g	
IP/IK-spesifikasjoner	IP30 IK02	

## Informasjon om forskrifter

Produsent	<p>MARKEDSFØRT AV: Carrier Fire &amp; Security Americas Corporation Inc. 13995 Pasteur Blvd Palm Beach Gardens, FL 33418, USA</p> <p>AUTORISERT EU REPRESENTANT: Carrier Fire &amp; Security B.V. Kelvinstraat 7, 6003 DH Weert, Netherlands</p>
-----------	--

Produktadvarsler og forbehold	<p>DISSE PRODUKTENE ER MENT FOR SALG TIL, OG INSTALLASJON AV, KVALIFISERTE FAGFOLK INNEN BRANN OG SIKKERHET. CARRIER FIRE &amp; SECURITY KAN IKKE GI NOEN FORSIKRING OM AT NOEN PERSON ELLER ENHET SOM KJØPER DERES PRODUKTER, INKLUDERT EVENTUELL «AUTORISERT FORHANDLER» ELLER «AUTORISERT VIDEREFORHANDLER», HAR RIKTIG OPPLÆRING ELLER ERFARING TIL Å INSTALLERE BRANN- OG SIKKERHETSRELATERTE PRODUKTER PÅ RIKTIG MÅTE.</p> <p>For mer informasjon om garantiforskrifter og produktsikkerhet, se <a href="https://firesecurityproducts.com/policy/product-warning/">https://firesecurityproducts.com/policy/product-warning/</a> eller skann QR-koden.</p>
-------------------------------	---

Sertifisering	
---------------	---

EU-direktiver	Carrier Fire & Security deklarer herved at denne enheten tilfredsstillere alle krav oppført i direktiv 2014/30/EU og/eller 2014/35/EU. For mer informasjon se <a href="http://firesecurityproducts.com">firesecurityproducts.com</a> eller <a href="http://www.aritech.com">www.aritech.com</a> .
---------------	---

REACH	<p>Produktet kan inneholde stoffer som også er kandidatlistestoffer i en konsentrasjon over 0,1% w/w, per den sist publiserte kandidatlisten som finnes på ECHAs nettsted.</p> <p>Informasjon om sikker bruk finner du på <a href="https://firesecurityproducts.com/en/content/intrusion-intro">https://firesecurityproducts.com/en/content/intrusion-intro</a></p>
-------	---

	<p>2012/19/EU (WEEE direktiv): Produkter merket med dette symbolet kan ikke kastes med usortert kommunalt søppel i den Europeiske Unionen. For riktig gjenvinning, returner dette produktet til din lokale leverandør når du kjøper et nytt produkt av tilsvarende type, eller lever det ved ett dedikert oppsamlingspunkt. For mer informasjon se: <a href="http://recyclethis.info">recyclethis.info</a></p>
--	--

Produkt-dokumentasjon	<p>Bruk følgende nettløse for å hente den elektroniske versjonen av produkt-dokumentasjonen.</p> <p>Denne lenken vil lede deg til EMEAs regionale kontaktside. På denne siden kan du be om innlogging til den sikrede nettportalen der alle manualer er lagret.</p> <p><a href="https://firesecurityproducts.com/en/contact">https://firesecurityproducts.com/en/contact</a></p>
-----------------------	--

## Kontaktinformasjon

[firesecurityproducts.com](http://firesecurityproducts.com) eller [www.aritech.com](http://www.aritech.com)

## PL: Arkusz instalacyjny

### Wprowadzenie

W skład rodziny czujek VE1120 wchodzi następujące modele:

- Czujki ruchu (PIR) VE1120
- Czujka ruchu (PIR) z detekcją próby maskownia (AM) VE1120AM

W czujkach zastosowano opatentowany system luster, detektor podczerwieni, a także technologię przetwarzania sygnału.

### Instalacja - wskazówki

Technologia zastosowana w tych czujkach zabezpiecza je przed fałszywymi alarmami. Tym niemniej należy unikać potencjalnych przyczyn niestabilności (patrz rys. 1), takich jak:

- Światło słoneczne padające bezpośrednio na czujkę
- Silne strumienie powietrza skierowane na czujkę
- Źródła ciepła w polu widzenia czujki
- Zwierzęta w polu widzenia czujki
- Przesłonięcie pola widzenia czujki przez duże przedmioty, takie jak meble
- Obiekty w odległości do 50 cm (20 cali) od czujki z układem AM
- Instalacja dwóch czujek naprzeciw siebie w odległości poniżej 50 cm (20 cali) (tylko czujki AM)



**OSTRZEŻENIE!** Urządzenie nie jest uziemione. Każdy obwód zewnętrzny podłączony do czujki musi w całości znajdować się wewnątrz tego samego budynku i być uziemione za pomocą dedykowanego zacisku uziemienia.

Izolacja kabli podłączonych do urządzenia powinno odpowiadać wymogom norm IEC 60332-1-2 oraz IEC 60332-1-3 lub IEC 60332-2-2, w zależności od przekroju kabla, albo IEC TS 60695-11-21 niezależnie od przekroju. Ewentualnie te kable muszą spełniać wymogi normy UL 2556 VW-1.

### Instalacja czujki

#### Rysunek 7

- |       |  |
|-------|--|
| (1)   | Podłączenie standardowe (domyślne fabryczne) |
| (2)   | Podłączenie z podwójną pętlą                 |
| CP    | Centrala alarmowa                            |
| WT    | Test przejściowy                             |
| AM    | Antymasking                                  |
| D/N   | Dzień/noc                                    |
| Rtest | Zdalny test                                  |

#### Aby zamontować czujkę, należy:

1. Unieść przesłony kurtyn i wyjąć śrubę (patrz rys. 2, krok 1).
2. Otworzyć czujkę, podważając ją ostrożnie wkrętakiem (patrz rys. 2, kroki 2 i 3).

3. Przymocować podstawę do ściany. W przypadku montażu płaskiego zastosować co najmniej dwie śruby (DIN 7998), umieszczając je w pozycji A. W przypadku montażu narożnego użyć śrub w pozycji B lub C (rys. 3). Aby zamontować zabezpieczenia przed oderwaniem, użyć pozycji A lub C.
4. Podłączyć okablowanie czujki (patrz Rysunek 3 i Rysunek 7).
5. Wybrać żądane ustawienia zworek i przełączników DIP (patrz rys. 5). Aby uzyskać więcej informacji, zobacz „Ustawienia zworek” niżej.
6. Zdjąć przesłony i w razie potrzeby dodać naklejki (przykład: rys. 6).
7. W przypadku montażu do sufitu, gdzie wymaga się obszaru pokrycia o kącie 90°, zastosować wspornik obrotowy SB01.
8. Zamknąć pokrywę.
9. Wsunąć śrubę i założyć przesłony kurtyny.

W przypadku instalacji EN 50131 klasy 3 nie należy używać punktu montażowego B.

## Ustawienia zworek

Lokalizację zworek czujki przedstawiono na rysunku 5.

### J1: Nieużywany

### J3 i J4: Ustawienie linii dualnej

Ustawia przełączniki alarmu i sabotażu. Pozwala na podłączenie detektora do centrali. Użyj zworek 3 i 4. Patrz Rysunek 7.

Tryb Zdalny test (RT) umożliwia przeprowadzenie testu czujki z centrali. Czujka aktywuje przełącznik alarmu, jeśli wynik testu jest pozytywny lub przełącznik AM, jeśli wynik testu jest negatywny.

### J6: Ustawienie polaryzacji napięcia sterującego (CV)

Włączony (fabryczne ustawienie domyślne):

- Czujka działa w trybie Dzień (system rozbrojony), kiedy wejście D/N jest podłączone do styku GND (styk 1).
- Czujka działa w trybie Noc (system uzbrojony), kiedy wejście D/N jest podłączone do styku +12 V (styk 2).
- Czujka działa w trybie Test czujki wyłączony (diody LED są wyłączone), kiedy wejście WT jest podłączone do styku GND (styk 1).
- Czujka działa w trybie Test czujki włączony (diody LED są włączone), kiedy wejście WT jest podłączone do styku +12 V (styk 2).

Wyłączony:

- Czujka działa w trybie Dzień (system rozbrojony), kiedy wejście D/N jest podłączone do styku +12 V (styk 2).
- Czujka działa w trybie Noc (system uzbrojony), kiedy wejście D/N jest podłączone do styku GND (styk 1).
- Czujka działa w trybie Test czujki wyłączony (diody LED są wyłączone), kiedy wejście WT jest podłączone do styku +12 V (styk 2).
- Czujka działa w trybie Test czujki włączony (diody LED są włączone), kiedy wejście WT jest podłączone do styku GND (styk 1).

## Funkcje D/N i WT

Wejście D/N:

- Sterowanie diodą LED wraz z wejściem WT.
- Resetowanie pamięci alarmu.
- Sterowanie przełącznikiem AM (wraz z SW1) w trybie NOC.

Wejście WT steruje diodą LED wraz z wejściem D/N.

Kiedy czujka działa w trybach Dzień i Test czujki włączony, można aktywować diody LED czujki. Aby uzyskać więcej informacji, zobacz „Dioda LED” na stronie 30.

W trybie Noc diody LED są zawsze wyłączone.

Jeśli w trybie Noc zostanie wykryty alarm intruza PIR, kiedy czujka przełączy się z powrotem do tryb Dzień, czerwona dioda LED zacznie migać w celu wskazania alarmu w pamięci.

Pamięć alarmu jest zerowana przez przełączenie czujki w tryb Noc.

## Ustawienia przełącznika DIP

Domyślne ustawienie fabryczne:



### SW 1: Czas sygnalizacji AM (maskowania) lub TF (usterka techniczna) na wyjściu

Włączony: Sygnalizuje AM lub TF, jeśli system pracuje w trybie Dzień (domyślne ustawienie fabryczne).

Wyłączony: Zawsze sygnalizuje AM lub TF w trybie Dzień i Noc.

### SW 2: Czulość AM

Włączony: Zaawansowana czulość AM. Czujka sygnalizuje maskowanie obszaru AM (domyślne ustawienie fabryczne).

Wyłączony: Standardowa czulość AM. Czujka sygnalizuje zbliżanie się do obszaru AM.

### SW 3: Zerowanie wyjścia AM/TF

Włączony: Zerowanie automatyczne. Zeruje stan AM lub TF po 40 sekundach od alarmu PIR.

Wyłączony: Zerowanie autoryzowane. Zeruje stan AM lub TF po alarmie PIR, kiedy system pracuje w trybach Dzień i Test czujek. Żółta dioda LED zacznie szybko migać. Jeśli system pracuje w trybie Noc, żółta dioda LED zgaśnie, a system zostanie wyzerowany (domyślne ustawienie fabryczne).

### Uwagi

- Przy ustawieniu zaawansowanym (SW 2 włączony) należy usunąć źródło alarmu AM, aby dozwolone było resetowanie alarmu AM.
- Jeśli alarmu AM nie można zresetować przez resetowanie automatyczne lub autoryzowane, należy odłączyć i ponownie podłączyć zasilanie.
- Należy przeprowadzić test przejścia, aby sprawdzić, czy ustawienia urządzenia są odpowiednie dla danego zastosowania.

## SW 4: Sygnalizacja wyjścia AM lub TF

Włączony: Sygnalizuje AM zarówno na przekaźniku AM, jak i Alarm. Sygnalizuje TF tylko na przekaźniku AM (EN 50131).

Wyłączony: Sygnalizuje AM i TF tylko na przekaźniku AM (domyślne ustawienie fabryczne).

## SW 5: Konfiguracja diod LED



Włączony: Włącza obie diody LED czujki w każdej sytuacji (domyślne ustawienie fabryczne).









Wyłączony: Sterowanie dwiema diodami LED zostaje przejęte przez centralę i wejście testu czujek wejście trybu Dzień/Noc. Uruchamia to funkcję pamięci czujki.

## Kalibracja AM

Podczas uruchamiania układ AM kalibruje się zgodnie ze swoim środowiskiem. Należy zadbać o to, aby nie było żadnych zmian w środowisku w odległości do 1 m od czujki w czasie 60 s od włączenia zasilania. W przeciwnym razie czujka może być podatna na fałszywe alarmy AM, których nie można zresetować.

## Dioda LED

PIR	Czerwona dioda LED	Przekaźnik alarmu	Zerowanie
Uruchomienie		Zwarty	Automatycznie po 25 s.
Niskie napięcie		Rozwarty (alarm)	Zastosuj prawidłowe napięcie
Alarm intruza PIR		Rozwarty (alarm)	Automatycznie po 3 s.

PIR/AM	Czerwona dioda LED	Żółta dioda LED	Przekaźnik alarmu	Przekaźnik AM	Zerowanie
Uruchomienie			Zw.	Zw.	Automatycznie po 60 s.
Niskie napięcie			Rozw. (alarm)	Rozw. (alarm)	Zastosuj prawidłowe napięcie
Alarm intruza PIR			Rozw. (alarm)		Automatycznie po 3 s.
Zablokowany PIR (pamięć)					Przełącz w tryb Noc
Alarm AM			Rozw.* (alarm)	Rozw. (alarm)	Patrz Przełącznik DIP 3
Po zerowaniu AM					Przełącz w tryb Noc
Usterka techniczna				Rozw. (alarm)	Przeprowadź prawidłowy test czujki

 Świeci w sposób ciągły  Miga normalnie (1 Hz)  Miga szybko (4 Hz)

\* W zależności od ustawienia przełącznika DIP SW4.

## Dane techniczne

Czujka	PIR	PIR z AM
Przetwarzanie sygnału	V2E	
Zakres	20 m	
Optyka	11 kurtyn lustrzanych o wysokiej gęstości	
Pamięć	Tak	
Zasilanie	Napięcie stałe od 9 do 15 V (nominalnie 12 V)	
Dopuszczalne tętnienia	2 V (przy napięciu stałym 12 V)	
Czas uruchamiania czujki	25 s	60 s
Nominalny pobór prądu	6,5 mA	10 mA
Natężenie w stanie alarmowym	1,2 mA	3,8 mA
Maksymalne natężenie (dioda LED włączona)	11 mA	24 mA
Wysokość montażu	Od 1,8 do 3,0 m	Od 2,0 do 3,0 m
Zakres prędkości celu	Od 30 cm/s do 3 m/s	Od 20 cm/s do 3 m/s
Charakterystyka przekaźnika Alarm (NC) / Sabotaż	80 mA, 30 V, prąd stały, rezystancyjny	80 mA, 30 V, prąd stały
Zabezpieczenie przed oderwaniem	Opcjonalne	Wbudowane (tak)
Charakterystyka przekaźnika AM	—	80 mA przy 30 V (maks.), prąd stały
Czas alarmu PIR	3 s	
Temperatura pracy	Od -10 do +55°C	
Wymiary (S x W x G)	125 x 55 x 60 mm	125 x 65 x 60 mm
Wilgotność względna	Maks. 95% bez kondensacji	
Waga:	150 g	
Klasa IP/IK	IP30 IK02	

## Informacje prawne

Producent  
WPROWADZONE NA RYNEK PRZEZ:  
Carrier Fire & Security Americas Corporation Inc.  
13995 Pasteur Blvd  
Palm Beach Gardens, FL 33418, USA  
AUTORYZOWANY PRZEDSTAWICIEL NA TERENIE UE:  
Carrier Fire & Security B.V.  
Kelvinstraat 7, 6003 DH Weert, Holandia

Ostrzeżenia i zastrzeżenia dotyczące produktu  
TEN PRODUKT JEST PRZEZNACZONY DO SPRZEDAŻY I MONTAŻU PRZEZ WYKWALIFIKOWANYCH SPECJALISTÓW. CARRIER FIRE & SECURITY NIE UDZIELA ŻADNEJ GWARANCJI, ŻE JAKIKOLWIEK OSOBA LUB JAKIKOLWIEK PODMIOT NABYWAJĄCY JEJ PRODUKTY, W TYM „AUTORYZOWANI SPRZEDAWCY” ORAZ „AUTORYZOWANI DEALERZY”, SĄ PRAWIDŁOWO PRZESZKOLENI LUB DOŚWIADCZENI TAK, BY MOGLI PRAWIDŁOWO ZAMONTOWAĆ PRODUKTY ZABEZPIEZAJĄCE.



Więcej informacji o zastrzeżeniach dotyczących gwarancji oraz bezpieczeństwa produktów można przeczytać na stronie <https://firesecurityproducts.com/policy/product-warning/> lub po zeskanowaniu kodu QR.

Certyfikacja



Dyrektywy Unii Europejskiej

Carrier Fire & Security niniejszym deklaruje zgodność urządzenia z wymaganiami Dyrektywy 2014/30/EU i/lub 2014/35/EU. Więcej informacji na stronach firesecurityproducts.com albo www.aritech.com.

REACH

Produkt może zawierać substancje, które znajdują się na liście kandydackiej, w stężeniu powyżej 0,1% wag., zgodnie z ostatnio opublikowaną listą kandydacką na stronie internetowej ECHA.

Informacje na temat bezpiecznego użytkowania można znaleźć na stronie <https://firesecurityproducts.com/en/content/intrusi-on-intro>



2012/19/EU (dyrektywa WEEE): Na terenie Unii Europejskiej produktów oznaczonych tym znakiem nie wolno wyrzucać wraz z odpadami miejskimi. W celu zapewnienia prawidłowego recyklingu produkt należy oddać lokalnemu sprzedawcy lub przekazać do wyznaczonego punktu zbiórki. Aby uzyskać więcej informacji, patrz: [recyclethis.info](http://recyclethis.info)

Dokumentacja produktu

Zapoznaj się z poniższym linkiem, aby pobrać elektroniczne wersje dokumentacji produktu.



Ten link prowadzi do regionalnej strony kontaktowej w regionie EMEA. Na tej stronie możesz wnioskować o login do bezpiecznego portalu internetowego, na którym przechowywane są wszystkie instrukcje.

<https://firesecurityproducts.com/en/contact>

## Informacje kontaktowe

[firesecurityproducts.com](http://firesecurityproducts.com) lub [www.aritech.com](http://www.aritech.com)

## PT: Ficha de instalação

### Descrição

A série VE1120 incluem:

- Sensores PIR de movimento PIR, VE1120
- Sensores PIR de movimento com anti máscara, VE1120AM

Estes sensores apresentam uma tecnologia patenteada de processamento de sinais, espelho e pirotecnologia.

### Passos de instalação

A tecnologia utilizada nestes detectores é resistente ao perigo de falsos alarmes. No entanto, evite potenciais causas de instabilidade, tais como (ver Figura 1):

- Luz solar directa no detector
- Correntes de ar fortes que incidam no detector
- Fontes de calor dentro do campo de visão do detector
- Animais dentro do campo de visão do detector
- Obscurecimento do campo de visão do detector devido a objectos de grandes dimensões, tais como peças de mobiliário
- Objectos a 50 cm (20 pol.) do detector anti-máscara (AM)

- Instalação de dois detectores virados um para o outro e a uma distância inferior a 50 cm (20 pol.) um do outro (só detectores AM)



**AVISO!** O equipamento não se encontra ligado à terra. Qualquer circuito externo ligado ao equipamento deve estar localizado no interior do mesmo edifício e ligado a um condutor de terra.

O isolamento dos condutores ligados ao equipamento devem estar em conformidade com a IEC 60332-1-2 e IEC 60332-1-3 ou IEC 60332-2-2, dependendo da área da secção transversal do condutor, ou com a IEC TS 60695-11-21, independentemente da área transversal. Em alternativa, os condutores devem estar em conformidade com a norma UL 2556 VW-1.

## Instalação do detector

### Figura 7

- (1) Ligação normalizada (predefinida de fábrica)
- (2) Ligação de loop dupla
- CP Painel de controlo
- WT Walk test
- AM Anti-máscara
- D/N Dia/noite
- Rtest Teste remoto

### Para instalar o detector:

1. Retire o insert personalizável e remova o parafuso (consulte a Figura 2, passo 1).
2. Inserindo uma chave de parafusos, abra cuidadosamente o detector (consulte a Figura 2, passos 2 e 3).
3. Fixe a base à parede. Para uma montagem plana, utilize um mínimo de dois parafusos (DIN 7998) nas posições A. Para montagem num canto, os parafusos devem ser colocados nas posições B ou C (consulte a Figura 3). Para instalar uma tampa de remoção, utilize a posição A ou C.
4. Ligue os fios eléctricos do detector (consulte as Figuras 3 e 7).
5. Seleccione as configurações desejadas do jumper e dos DIP switches (consulte a Figura 5). Consulte "Definições do jumper" abaixo para obter mais informações.
6. Retire as máscaras e adicione as etiquetas, se necessário (consulte a Figura 6 para ver um exemplo).
7. Para aplicações em tectos onde seja necessária uma cobertura de 90°, utilize o suporte de montagem rotativo SB01.
8. Feche a tampa.
9. Insira o parafuso e coloque o insert personalizável.

Para instalações EN 50131 de grau 3, não utilize a posição de montagem B.

### Definições do jumper

Consulte a Figura 5 para ver as localizações do jumper no detector.

### J1: não utilizado

### J3 e J4: definição de loop dupla

São definidos os relés de alarme e de tamper. Permite-lhe ligar o detector a qualquer painel de controlo. Utilize os jumpers 3 e 4. Consulte a Figura 7.

Utilize Remote Test (RT) para testar o detector a partir do painel de controlo. O detector activará o relé de alarme se o resultado do teste for positivo, e o relé de AM se o resultado do teste for negativo.

### J6: definição da polaridade da tensão de controlo (CV)

On (ligado) (predefinição de fábrica):

- O detector está no modo Dia (sistema desarmado) quando a entrada D/N está ligada a GND (terminal 1)
- O detector está no modo Noite (sistema armado) quando a entrada D/N está ligada a +12 V (terminal 2)
- O detector está no modo de Walk Test desactivado (LEDs desactivados) quando a entrada WT está ligada a GND (terminal 1)
- O detector está no modo de Walk Test activado (LEDs activados) quando a entrada WT está ligada a +12 V (terminal 2)

Off (Desligado):

- O detector está no modo Dia (sistema desarmado) quando a entrada D/N está ligada a +12 V (terminal de parafuso 2)
- O detector está no modo Noite (sistema armado) quando a entrada D/N está ligada a GND (terminal 1)
- O detector está no modo de Walk Test desactivado (LEDs desactivados) quando a entrada WT está ligada a +12 V (terminal 2)
- O detector está no modo de Walk Test activado (LEDs activados) quando a entrada WT está ligada a GND (terminal 1).

### Funcionalidade de D/N e WT

A entrada D/N:

- Controla a funcionalidade do LED juntamente com a entrada de WT.
- Restabelece a memória de alarme
- Controla a funcionalidade do relé de AM durante o modo NOITE juntamente com SW1.

A entrada de WT controla a funcionalidade do LED juntamente com a entrada D/N.

Quando o detector está no modo Dia e no modo Walk Test ligado, os LEDs do detector podem ser activados. Consulte "Indicação LED" na página nº 33 para obter mais informações.

Durante o modo Noite, os LEDs estão sempre desligados.

Se um alarme de intrusão PIR for detectado no modo Noite e o detector voltar para o modo Dia, o LED vermelho começa a piscar para indicar um alarme em memória.

A memória de alarme é restabelecida mudando o detector para o modo Noite.

## Configurações de DIP switches

Predefinição de fábrica:

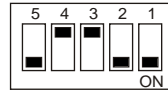

### SW 1: quando assinalar uma saída de AM (anti-máscara) ou TF (falha técnica)

On (Ligado): assinala AM ou TF apenas quando o sistema se encontra no modo Dia (predefinição de fábrica).

Off (Desligado): assinala sempre AM ou TF durante o modo Dia e Noite.

### SW 2: sensibilidade AM

On (Ligado): sensibilidade AM avançada. O detector assinala a máscara de área AM (predefinição de fábrica).

Off (Desligado): sensibilidade AM padrão. O detector assinala a área AM a aproximar-se.

### SW 3: restabelecimento da saída AM/TF

On (Ligado): Reset Auto. Restabelece o estado de AM ou TF 40 segundos após um alarme PIR.

Off (Desligado): Reset autorizado. Restabelece o estado de AM ou TF após um alarme PIR quando o sistema está no modo Dia e Walk Test. O LED amarelo pisca rapidamente. Quando o sistema se encontra no estado Noite, o LED amarelo desliga-se e o sistema é restabelecido (predefinição de fábrica).

### Notas

- Para a configuração avançada (SW 2 ligado) a origem do alarme AM deve ser eliminada antes de ser permitida a reinicialização AM.
- Se o alarme AM não puder ser reinicializado através de reinicialização automática ou autorizada, desligue e volte a ligar a fonte de alimentação.
- Deve ser executado um walk test para assegurar que as configurações do dispositivo são correctas para a aplicação.

### SW 4: assinalar a saída AM ou TF

On (Ligado): assinala AM nos relés de AM e de alarme. Assinala TF apenas no relé de AM (EN 50131).

Off (Desligado): assinala AM e TF no relé de AM (predefinição de fábrica).

### SW 5: definição de LEDs

On (Ligado): activa sempre os dois LEDs no detector (predefinição de fábrica).

Off (Desligado): coloca os dois LEDs sob o controlo da entrada de Walk Test e Dia/Noite. Isto activa a função de memória do detector.

## Calibração AM

Durante o arranque, o circuito AM calibra-se em relação ao ambiente. É importante assegurar que não são efectuadas alterações ao ambiente dentro da distância de 1 m do detector no espaço de 60 s após o arranque, caso contrário o detector



poderá ser vulnerável a alarmes AM falsos, os quais poderão ser impossíveis de reinicializar.

## Indicação LED

PIR	LED vermelho	Relé de alarme	Para reinicializar
Arranque		Fechado	Automaticamente após 25 s
Tensão baixa		Aberto (Alarme)	Aplicar a tensão correcta
Alarme de intrusão PIR		Aberto (Alarme)	Automaticamente após 3 s

PIR/AM	LED vermelho	LED amarelo	Relé de alarme	Relé AM	Para reinicializar
Arranque			Fechado	Fechado	Automaticamente após 60 s
Tensão baixa			Aberto (Alarme)	Aberto (Alarme)	Aplicar a tensão correcta
Alarme de intrusão PIR			Aberto (Alarme)		Automaticamente após 3 s
PIR latched (Memória)					Mudar para o modo Noite
Alarme AM			Aberto* (Alarme)	Aberto (Alarme)	Consulte o DIP switch 3
Após o restabelecimento de AM					Mudar para o modo Noite
Falha técnica				Aberto (Alarme)	Realizar um walk teste bem sucedido

Continuamente ligado Intermitência normal (1 Hz)

Intermitência rápida (4 Hz)

\* Depende da definição do DIP switch SW4.

## Especificações

Detector	PIR	PIR com AM
Processamento de sinal	V2E	
Alcance	20 m	
Óptica	11 cortinas de espelho de alta densidade	
Memória	Sim	
Potência de entrada	9 a 15 VDC (12 V nominal)	
Ripple pico a pico	2 V (a 12 VDC)	
Tempo de início do detector	25 s	60 s
Corrente normal	6,5 mA	10 mA
Corrente em alarme	1,2 mA	3,8 mA
Corrente máxima (LED ligado)	11 mA	24 mA
Altura da instalação	1,8 a 3,0 m	2,0 a 3,0 m
Velocidade ao "alvo"	30 cm/s a 3 m/s	20 cm/s a 3 m/s

Detector	PIR	PIR com AM
Alarme (NC)/Características do relé de tamper	80 mA, 30 VDC, resistente	80 mA, 30 VDC
Tamper de remoção	Opcional	No equipamento (sim)
Características do relé AM	—	80 mA a 30 VDC máx.
Tempo de alarme PIR	3 s	
Temperatura de operação	-10 a +55°C	
Dimensões (A x L x P)	125 x 55 x 60 mm	125 x 65 x 60 mm
Humidade relativa	Máx. 95% sem condensação	
Peso	150 g	
Protecção IP/IK	IP30 IK02	

## Informação reguladora

Fabricante **COLOCADO NO MERCADO POR:**  
Carrier Fire & Security Americas Corporation Inc.  
13995 Pasteur Blvd  
Palm Beach Gardens, FL 33418, USA  
REPRESENTANTE EU AUTORIZADO:  
Carrier Fire & Security B.V.  
Kelvinstraat 7, 6003 DH Weert, Netherlands

Avisos e isenções de responsabilidade dos produtos



ESTES PRODUTOS ESTÃO PREVISTOS PARA SEREM VENDIDOS E INSTALADOS POR PROFISSIONAIS QUALIFICADOS. A CARRIER FIRE & SECURITY NÃO PODE APRESENTAR QUALQUER GARANTIA DE QUE QUALQUER PESSOA OU ENTIDADE QUE COMPRE OS SEUS PRODUTOS, INCLUINDO QUALQUER "DISTRIBUIDOR AUTORIZADO" OU "REVENDEDOR AUTORIZADO", TEM FORMAÇÃO OU EXPERIÊNCIA ADEQUADA PARA INSTALAR CORRETAMENTE PRODUTOS RELACIONADOS COM A SEGURANÇA E A PROTEÇÃO CONTRA INCÊNDIOS.

Para mais informações sobre isenções de garantia e sobre a segurança dos produtos, consulte <https://firesecurityproducts.com/policy/product-warning/> ou faça a leitura do código QR.

Certificação



FCC

**Nota:** Este equipamento foi testado e considerado em conformidade com os limites para um dispositivo digital Classe B, conforme a parte 15 das Regras da FCC. Estes limites são projetados para fornecer proteção razoável contra interferência prejudicial em uma instalação residencial.

Este equipamento gera, utiliza e pode irradiar energia de rádio frequência e, se não for instalado e utilizado de acordo com as instruções, pode causar interferências nas comunicações rádio. No entanto, não existe garantia que essa interferência não possa ocorrer numa instalação em particular. Se este equipamento causar interferências na recepção rádio ou de televisão, que pode ser determinada desligando e ligando o equipamento, o utilizador é encorajado a tentar corrigir a interferência através de uma das

seguintes medidas:

- Reorientar ou recolocar antena de recepção
- Aumentar a separação entre o equipamento e o recetor
- Ligar o equipamento a uma saída de um circuito diferente daquele onde o recetor se encontra ligado
- Consulte o ponto de venda ou um técnico com experiência em radio/TV para ajuda

Este dispositivo está em conformidade com a parte 15 das Regras FCC. A operação está sujeita às duas condições seguintes: (1) Este dispositivo não pode causar interferências nocivas, e (2) este dispositivo deve aceitar qualquer interferência recebida, incluindo interferências que possam causar um funcionamento indesejado.

Directivas da União Europeia

A Carrier Fire & Security declara que estes dispositivos se encontram em conformidade com os requisitos e disposições aplicáveis da Diretiva 2014/30/EU e/ou 2014/35/EU. Para mais informações consulte [firesecurityproducts.com](http://firesecurityproducts.com) ou [www.aritech.com](http://www.aritech.com).

REACH

O produto pode conter substâncias da Lista de Candidatos de concentração acima de 0.1% w/w, de acordo com a lista de Candidatos publicada recentemente no site ECHA.

Informações de utilização segura podem ser encontradas em <https://firesecurityproducts.com/en/content/intrusi-on-intro>



2012/19/EU (directiva WEEE, sobre Resíduos de Equipamentos Eléctricos e Electrónicos): Os produtos marcados com este símbolo não podem ser eliminados como lixo municipal não separado na União Europeia. Para uma reciclagem adequada, devolva este equipamento ao fornecedor local aquando da compra de um novo equipamento equivalente, ou coloque-o num ponto de recolha designado para o efeito. Para mais informações, consulte: [recyclethis.info](http://recyclethis.info)

Documentação de produto

Por favor consulte o link seguinte para obter a versão eletrónica da documentação do produto.

Este link irá direcioná-lo para a página regional da EMEA. Nesta página pode solicitar o acesso ao portal seguro, onde todos os manuais se encontram armazenados.

<https://firesecurityproducts.com/en/contact>



## Informação de contacto

[firesecurityproducts.com](http://firesecurityproducts.com) ou [www.aritech.com](http://www.aritech.com)

## Inledning

VE1120 serien inkluderar:

- VE1120 IR-Detektorer
- VE1120AM IR-Detektorer med antimask

De har en patenterad spegel-, pyro- och signalbehandlingsteknik.

## Installationsanvisningar

Tekniken som används i de här detektorerna är gjord för att undvika falsklarm. Undvik dock potentiella orsaker till instabilitet såsom (se fig. 1):

- direkt solljus på detektorn
- kraftigt drag på detektorn
- värmekällor inom detektorns täckningsområde
- stora djur inom detektorns täckningsområde
- avskärmning av detektorns täckningsområde med stora föremål såsom möbler m.m.
- föremål inom 50 cm från antimaskeringsdetektorn (AM)
- installation av två detektorer som är riktade mot varandra mindre än 50 cm isär (endast AM-detektorer)



**WARNING!** Utrustningen är inte jordad. Alla externa kretsar som är anslutna till utrustningen måste vara belägna i samma byggnad och anslutna till en skyddande jordledare.

Isoleringen på ledarna som är anslutna till utrustningen måste överensstämma med IEC 60332-1-2 och IEC 60332-1-3 eller IEC 60332-2-2, beroende på ledarens tvärsnittsarea, eller IEC TS 60695-11-21, oavsett av tvärsnittsarea. Alternativt måste sådana ledare överensstämma med UL 2556 VW-1.

## Installera detektorn

### Figur 7

- (1) Standardanslutning (fabriksinställning)
- (2) Anslutning för dubbelbalanserad slinga
- CP Centralapparat
- WT Gångtest
- AM Antimaskering
- D/N Dag/natt
- Rtest Fjärrtest

### Montering av detektorn:

1. Ta av täckluckan och ta bort skruven (se figur 2, steg 1).
2. Bänd försiktigt upp detektorn med hjälp av en skruvmejsel (fig. 2, steg 2 och 3).
3. Fäst basen på väggen. Vid plan montering ska minst två skruvar (DIN 7998) användas på platserna A. Vid hörnmontering ska skruvarna användas på platserna B eller C (figur 3). Använd plats A eller C vid montering av ett bortbrytningsskydd.
4. Dra kablarna till detektorn (se bild 3 och 7).
5. Välj önskade bygel- och DIP-omkopplarinställningar (se fig. 5). Se "Inställning av byglar" på sidan 35 för mer information.

6. Ta vid behov bort spärrarna och sätt på etiketterna (se exemplet i fig. 6).
7. För takmonterade tillämpningar där det krävs 90° täckning använder du svängmonteringsfästet SB01.
8. Stäng luckan.
9. Sätt i skruven och sätt på täckluckan.

Använd inte monteringsplats B för installationer av typ EN 50131 Grade 3.

## Inställning av byglar

Se figur 5 för byglarnas placering i detektorn.

### J1 : Används ej

### J3 och J4: Inställning för dubbelbalanserad slinga

Den här inställningen reglerar larm- och sabotagereläerna. Med bygeln kan du ansluta detektorn till olika kontrollpaneler. Använd byglarna 3 och 4. Se figur 7.

Använd Rtest (RT) för att testa detektorn från kontrollpanelen. Detektorn aktiverar larmreläet om testresultatet är positivt eller AM-reläet om testresultatet är negativt.

### J6: Polaritetsinställning för styrspanning (CV)

På (fabriksinställning):

- Detektorn är i dagläge (systemet är fränkopplat) när D/N-ingången är ansluten till minus
- Detektorn är i nattläge (systemet är tillkopplat) när D/N-ingången är ansluten till +12 V
- Detektorn är i läget Gångtestläge av (LED:erna är inaktiverade) om WT-ingången är ansluten till minus
- Detektorn är i läget Gångtestläge på (LED:erna är aktiverade) om WT-ingången är ansluten till +12 V

Av:

- Detektorn är i dagläge (systemet är fränkopplat) när D/N-ingången är ansluten till +12 V
- Detektorn är i nattläge (systemet är tillkopplat) när D/N-ingången är ansluten till minus.
- Detektorn är i läget Gångtestläge av (LED:erna är inaktiverade) om WT-ingången är ansluten till +12 V.
- Detektorn är i läget Gångtestläge på (LED:erna är aktiverade) om WT-ingången är ansluten till GND (pol 1).

### D/N:s och WT:s funktioner

D/N-ingång:

- Styr LED-funktionerna tillsammans med WT-ingången.
- Återställer larmminnet
- Styr AM-reläets funktioner under nattläge tillsammans med SW1.

WT-ingången reglerar LED-funktionerna tillsammans med D/N-ingången.

Om detektorn är i dagläget och läget Gångtest på, kan detektorns LED:er aktiveras. Se "LED-indikator" på sidan 36 för mer information.

Under nattläget är LED:erna alltid avstängda.

Om ett PIR-inkräktalarm detekteras i nattläget och detektorn kopplas om till dagläge, börjar den röda LED:en blinka för att indikera att det finns ett larm i minnet.

Larmminnet återställs genom att detektorn kopplas om till nattläge.

## Inställningar för DIP-omkopplare

Fabriksinställning:

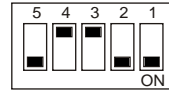

### SW 1: Då ska AM- (antimaskering) eller TF-utgången (tekniskt fel) signaleras

På: Signalerar endast AM eller TF om systemet är i dagläge (fabriksinställning).

Av: Signalerar alltid AM eller TF vid dag- och nattläge.

### SW 2: AM-känslighet

På: Högre AM känslighet (fabriksinställning).

Av: Normal AM känslighet.

### SW 3: Återställa AM/TF-utgången

På: Autoåterställning. Återställer AM- eller TF-statusen 40 sekunder efter ett PIR-larm.

Av: Auktoriserad återställning. Återställer AM- eller TF-statusen efter ett PIR-larm om systemet är i dag- eller gångtestläge. Den gula LED:en blinkar snabbt. Om systemet befinner sig i nattläge, slocknar den gula LED:en och systemet återställs (fabriksinställning).

### OBS!

- För den avancerade inställningen (SW 2 är På) behöver orsaken till AM-larmet elimineras innan det är möjligt att utföra AM-återställning.
- Om AM-larmet inte kan återställas med en automatisk återställning ska du koppla från strömförsörjningen och anslut den på nytt.
- Ett gångtest ska genomföras för att säkerställa att detektorn fungerar tillfredställande.

### SW 4: Signalera AM- eller TF-utgången

På: Signalerar AM på både AM- och larmreläerna. Signalerar endast TF på AM-reläet (EN 50131).

Av: Signalerar AM och TF i AM-reläet (fabriksinställning).

### SW 5: Ställa in LED:erna

På: Aktiverar båda LED: arna på detektorn hela tiden (fabriksinställning).



Av: Gör så att båda LED: arna styrs av gångtest- och dag-/nattingången. Detta aktiverar detektorns minnesfunktion.









## AM-kalibrering

Under uppstart kalibrerar AM-detektorn sig själv till miljön. Det är viktigt att se till att inga ändringar görs i miljön inom en meters radie från detektorn inom 60 sekunder efter uppstart,

i annat fall kan detektorn vara känslig för falska AM-larm och dessa larm kan vara omöjliga att återställa.

## LED-indikator

PIR	Röd LED	Larmrelä	Återställning
Uppstart		Sluten	Automatiskt efter 25 s
Låg spänning		Öppen (Larm)	Använder korrekt spänning
PIR inkräktarlarm		Öppen (Larm)	Automatiskt efter 3 s

PIR/AM	Röd LED	Gul LED	Larm-relä	AM-relä	Återställning
Uppstart			Sluten	Sluten	Automatiskt efter 60 s
Låg spänning			Öppen (Larm)	Öppen (Larm)	Använder korrekt spänning
PIR inkräktarlarm			Öppen (Larm)		Automatiskt efter 3 s
Spärrad PIR (minne)					Växla till nattläge
AM-larm			Öppen* (larm)	Öppen (Larm)	Se DIP-omkopplare 3
Efter AM-återställning					Växla till nattläge
Tekniskt fel				Öppen (Larm)	Gör ett gångtest utan fel

 Fast sken  Normal blinkning (1 Hz)

 Snabb blinkning (4 Hz)

\* Beror på DIP-omkopplare SW4:s inställning.

## Specifikationer

Detektor	PIR	PIR med AM
Signalhantering	V2E	
Räckvidd	20 m	
Optik	Elva HD-spegelridåer	
Minne	Ja	
Spänningsmatning	9 till 15 VDC (12 V nominell)	
Vpp rippel	2 V (vid 12 VDC)	
Uppstartningstid	25 s	60 s
Min. strömförbrukning	1,2 mA	3,8 mA
Normal strömförbrukning	6,5 mA	10 mA
Strömförbrukning i larm	1,2 mA	3,8 mA
Max. ström (LED på)	11 mA	24 mA
Monteringshöjd	1,8 till 3,0 m	2,0 till 3,0 m
Objektets rörelsehastighet	30 cm/s till 3 m/s	20 cm/s till 3 m/s
Larm (NC)/sabotagerelä egenskaper	80 mA, 30 VDC, resistivt	80 mA, 30 V DC
Bortbrytningsskydd	Tillval	Ingår (ja)
AM-relä, egenskaper	—	80 mA vid 30 VDC max.
PIR-larm tid	3 s	
Drifttemperatur	-10 till +55 °C	
Mått (H x B x D)	125×55×60 mm	125×65×60 mm

Detektor	PIR	PIR med AM
Relativ fuktighet	95 % max. icke kondenserande	
Vikt	150 g	
IP/IK-klassning	IP30 IK02	
Miljöklass	II	II
Larmklass	2	3
Security grade	2	3

Produkten är underhållsfri.

## Användarinstruktion

Informera användaren att inte skärma av detektorns bevakningsområde genom att placera föremål framför detektorn.

## Information om regler och föreskrifter

Tillverkare  
SLÄPPT PÅ MARKNADEN AV:  
Carrier Fire & Security Americas Corporation Inc.  
13995 Pasteur Blvd  
Palm Beach Gardens, FL 33418, USA  
AUKTORISERAD EU-REPRESENTANT:  
Carrier Fire & Security B.V.  
Kelvinstraat 7, 6003 DH Weert,  
Netherlands/Holland

Produktvarningar och friskrivningar  
DESSA PRODUKTER ÄR AVSEDDA FÖR FÖRSÄLJNING TILL OCH INSTALLATION AV BEHÖRIG PERSONAL. CARRIER FIRE & SECURITY KAN INTE GARANTERA ATT EN PERSON ELLER JURIDISK PERSON SOM KÖPER DESS PRODUKTER, INKLUSIVE "KVALIFICERAD FÖRSÄLJARE" ELLER "ÅTERFÖRSÄLJARE", ÄR ORDENTLIGT UTBILDAD ELLER HAR ERFARENHET AV ATT INSTALLERA BRAND- OCH SÄKERHETSRELATERADE PRODUKTER.  
För mer information om garantifriskrivningar och produktsäkerhet, se <https://firesecurityproducts.com/policy/product-warning/> eller skanna QR-koden.



Certifiering



SSF 1014-4

EU-direktiv

Carrier Fire & Security meddelar harmed att denna product överinstämmer med med tillämpliga krav och bestämmelser för Directive 2014/30/EU och/eller 2014/35/EU. För mer information: [firesecurityproducts.com](http://firesecurityproducts.com) eller [www.aritech.com](http://www.aritech.com).

REACH

Produkten kan innehålla ämnen som finns i Kandidatförteckningen i en koncentration av 0,1% w/w, per den senast listade kandidatförteckningen på ECHA:s webbplats.

Information om säker användning finns på <https://firesecurityproducts.com/en/content/intrusion-intro>



2012/19/EU (WEEE): Produkter märkta med denna symbol får inte kastas i allmänna sophanteringssystem inom den europeiska unionen. För korrekt återvinning av utrustningen skall den returneras din lokala återförsäljare vid köp av liknande ny utrustning eller lämnas till en därför avsedd deponering. För mer information, se: [recyclethis.info](http://recyclethis.info)

Produkt-  
dokumentation



Använd följande webblänk för att hämta den elektroniska versionen av produktdokumentationen.

Den här länken leder dig till EMEAs regionala kontaktsida. På den här sidan kan du begära din inloggning till den säkra webbportalen där alla manualer är lagrade.

<https://firesecurityproducts.com/en/contact>

## Kontaktinformation

[firesecurityproducts.com](https://firesecurityproducts.com) eller [www.aritech.com](https://www.aritech.com)

### Declaration of Conformity

The VE1120-series is suitable for use in alarm systems designed to comply with PD6662 at security grade 2 and environmental class II.

The VE1120AM-series is suitable for use in alarm systems designed to comply with PD6662 at security grade 3 and environmental class II. They conform to the relevant parts of the following standards:

EN 50131-1+A1+A2: Alarm systems-Intrusion systems Part 1: System requirements

EN 50131-2-2: Alarm systems. Intrusion systems. Intrusion detectors. Combined Passive Infrared detectors.

The VE1120 has been tested and certified to EN 50131-2-2 for security grade 2, environmental class 2, by the Dutch testing and certification body Telefication B.V.

The VE1120AM has been tested and certified to EN 50131-2-2 for security grade 3, environmental class 2, by the Dutch testing and certification body Telefication B.V.

FR

VE1120  
N°: 2621100010



CNPP Cert  
[www.cnpp.com](http://www.cnpp.com)

VE1120AM  
N°: 2631100009



AFNOR Certification  
[www.marque-nf.com](http://www.marque-nf.com)

Classe d'environnement II  
Certifié suivant les référentiels :  
- EN50131-2-2 - RTC50131-2-2 - NF324 H58

