

Instruções de instalação da base tipo copo TruVision TVD-CB3

Dimensões

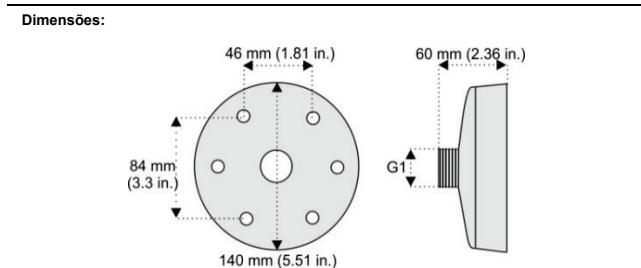

Peso: 335 g (0,73 lb)

Acessórios:
 Parafuso A: 3 unid.
 Utilizados para instalar a placa adaptadora da câmara na base tipo copo.

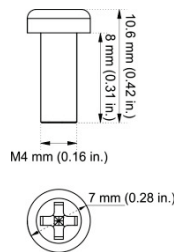

Dispositivos suportados

- TVD-5301
- TVD-5302
- TVD-5303
- TVD-5304
- TVD-5403
- TVD-5501
- TVD-5502
- TVD-5601
- TVD-5602
- TVD-5603
- TVT-5301
- TVT-5302
- TVT-5303
- TVT-5304
- TVT-5305
- TVT-5306
- TVT-5307
- TVT-5501
- TVT-5502
- TVT-5601
- TVD-5305
- TVD-5306
- TVD-5401
- TVD-5402
- TVT-5608
- TVT-5609
- TVT-5610
- TVT-5611
- TVD-2202/4202
- TVD-2401/4401
- TVD-2402/4402
- TVD-2403/4403
- TVD-2404/4404
- TVD-2405/4405
- TVD-2406/4406
- TVT-2401/4401
- TVT-2402/4402
- TVT-2403/4403
- TVT-2404/4404

- TVT-5602
- TVT-5603
- TVT-5604
- TVT-5605
- TVT-5606
- TVT-5607
- Suporte de parede tipo pescoço de cisne TVD-SNB
- Suporte de montagem suspensa TVD-PPB
- Suporte de montagem de parede TVD-CBW

Instalação de uma base tipo copo TVD-CB3 numa câmara dome

O processo é semelhante para uma câmara turret. Consulte o guia de instalação da câmara turret para mais pormenores. Ao montar uma TVD-CB3 numa câmara dome precisa de:

- base tipo copo TVD-CB3
- placa adaptadora, incluída com câmara dome ou turret

Consulte o guia de montagem da câmara para verificar se é necessária uma placa adaptadora e se está incluída com a sua câmara.

- parafusos para montagem da placa adaptadora

Para montar uma câmara dome num suporte de montagem de parede TVD-SNB com uma base tipo copo TVD-CB3:

1. Passe os cabos da câmara através do suporte de montagem de parede. Fixe o suporte de parede tipo pescoço de cisne à parede utilizando as âncoras de expansão fornecidas com o suporte de parede tipo pescoço de cisne.

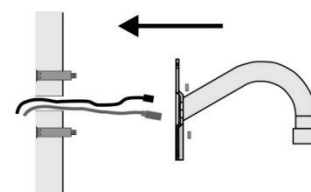

2. Aparafuse a base tipo copo ao suporte de parede tipo pescoço de cisne e aperte com o parafuso de fixação, como exemplificado abaixo (A). A seguir, fixe a placa adaptadora da câmara na base tipo copo (B) utilizando o parafuso A.

Nota: a placa de montagem é fornecida com a câmara. A imagem pode não corresponder à placa real fornecida. A placa incluída varia de acordo com a câmara.

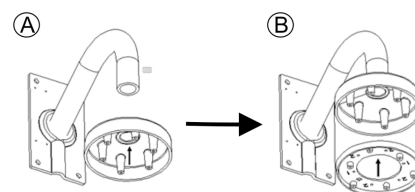

- Desaperte os parafusos no conjunto de globo utilizando a chave Torx fornecida com a câmara. Remova o conjunto de globo e o revestimento do módulo da dome.

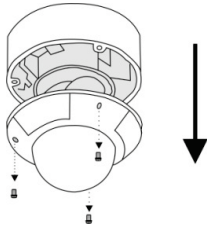

- Ligue os cabos à câmara dome.
- Ligue o conjunto de dome da câmara (A) à placa adaptadora da câmara utilizando os parafusos fornecidos com a câmara. Em seguida, volte a colocar o revestimento da dome (B).

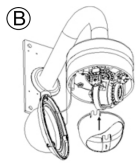
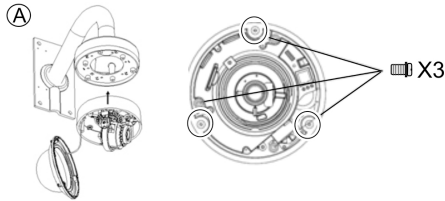

- Fixe novamente o conjunto de globo na câmara.

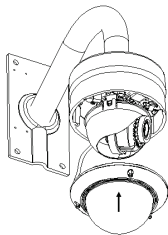

Para montar uma câmara dome num suporte de montagem suspensa TVD-PPB com uma base tipo copo TVD-CB3:

O processo é semelhante para uma câmara turrete. Consulte o guia de instalação da câmara turrete para mais pormenores.

- Aparafuse a placa de montagem suspensa no tubo do suporte de montagem suspensa e aperte com o parafuso de fixação, como mostrado.

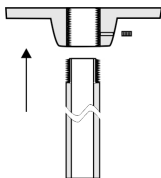

- Passes os cabos de interligação da câmara através do suporte de montagem suspensa. Fixe o suporte ao teto com âncoras de expansão, incluídas com o suporte de montagem suspensa.

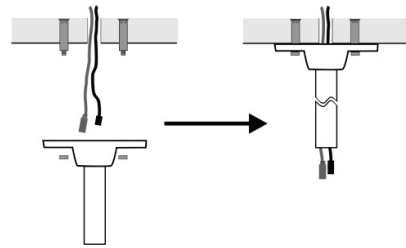

- Aparafuse a base tipo copo no suporte de montagem suspensa e aperte com o parafuso de fixação. Utilizando os parafusos de montagem da placa adaptadora, fixe a placa de montagem da câmara na base tipo copo.

Nota: a placa de montagem da câmara é fornecida com a câmara dome. A imagem abaixo pode não corresponder à placa real fornecida. A placa incluída varia de acordo com a câmara.

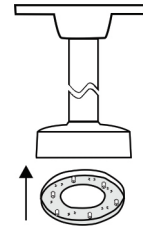

- Desaperte os parafusos no conjunto de dome (1), utilizando a chave Torx fornecida com a câmara, e remova o conjunto de globo de dome e o revestimento (2).

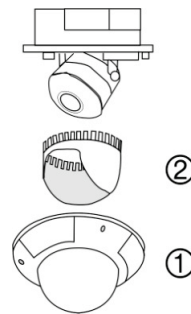

- Ligue os cabos à câmara dome.
- Utilizando os parafusos fornecidos com a câmara, fixe o conjunto de dome à placa de montagem.

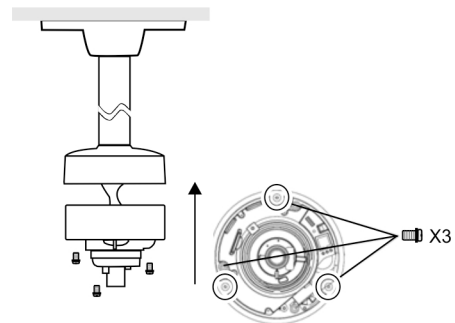

- Volte a fixar o revestimento da dome e o conjunto de globo à câmara.

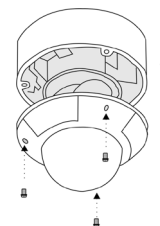

Instalação de uma base tipo copo TVD-CB3 numa câmara turret

O processo é semelhante para uma câmara dome.

Para montar uma câmara turret num suporte de montagem de parede TVD-CBW com uma base tipo copo TVD-CB3:

1. Passe os cabos da câmara através do suporte de montagem de parede. Fixe o suporte de montagem de parede à parede utilizando as âncoras de expansão fornecidas com o TVD-CBW.
2. Aparafuse a base tipo copo ao suporte de montagem de parede e aperte com o parafuso de fixação, como exemplificado abaixo (A). Fixe a placa adaptadora da câmara na base tipo copo (B) utilizando o parafuso A, direccionando os cabos da câmara através da placa adaptadora.

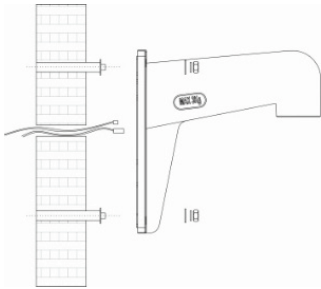

3. Rode o anel de ajuste no sentido contrário ao dos ponteiros do relógio para removê-lo da câmara. Fixe a base da câmara à placa adaptadora utilizando os parafusos fornecidos com a câmara.

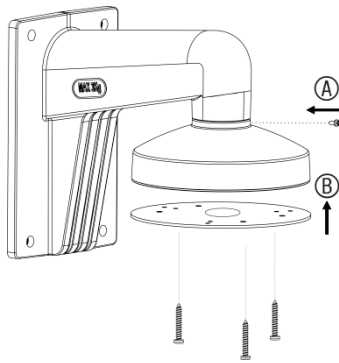

4. Conecte os cabos da câmara aos cabos encaminhados através do suporte de montagem de parede.
5. Volte a fixar a câmara à base da câmara. Em seguida, fixe o anel de ajuste à câmara e rode-o no sentido dos ponteiros do relógio até fixar.

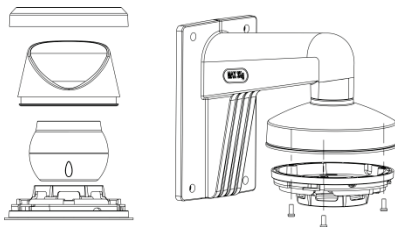

Informações legais e regulamentares

Direitos de autor

© 2022 Carrier. Todos os direitos reservados. As informações contidas neste manual estão sujeitas a alterações sem aviso prévio.

Este documento não pode ser copiado na sua totalidade ou parcialmente ou de outra forma reproduzido sem o consentimento prévio por escrito da Carrier, exceto quando especificamente permitido pelas leis de direitos autorais dos EUA e internacionais.

Marcas comerciais e patentes	Os nomes e logótipos TruVision são marcas de produtos da Aritech, parte da Carrier. Outros nomes comerciais utilizados neste documento podem ser marcas comerciais ou marcas comerciais registadas dos fabricantes ou fornecedores dos respetivos produtos.
Fabricante	COLOCADO NO MERCADO POR: Carrier Fire & Security Americas Corporation, Inc. 13995 Pasteur Blvd, Palm Beach Gardens, FL 33418, USA REPRESENTANTE AUTORIZADO DA UE: Carrier Fire & Security B.V. Kelvinstraat 7, 6003 DH Weert, Países Baixos
Certificação	
Informações de contacto	EMA: https://firesecurityproducts.com Austrália/Nova Zelândia: https://firesecurityproducts.com.au/
Documentação do produto	Faça a leitura do código QR para fazer o download da versão eletrónica da documentação do produto. Os manuais estão disponíveis em vários idiomas.