

Excellence Series Intelligent Addressable Dual Optical/Heat Detector Installation Sheet

EN DE ES FR IT NL PL PT SV

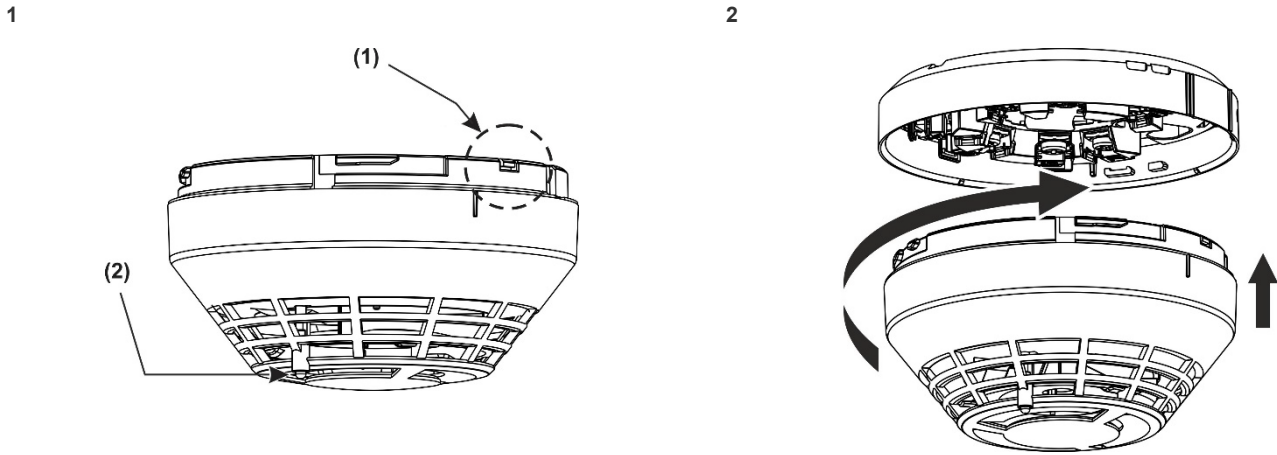

EN: Installation Sheet

Figures

Figure 1: Locking tab and status LED

- (1) Locking tab
- (2) Status LED

Figure 2: Inserting the detector head into the mounting base

Description

This installation sheet includes information on the 3000 Series Intelligent Addressable Dual Optical/Heat Detectors shown in the table below.

Model	Device type	Description
KE-DP3121W	OHDni	Intelligent addressable dual optical/heat detector with integrated short circuit isolator (white)
KE-DP3121B	OHDni	Intelligent addressable dual optical/heat detector with integrated short circuit isolator (black)
KE-DP3021W	OHDn	Intelligent addressable dual optical/heat detector (white)
KE-DP3021B	OHDn	Intelligent addressable dual optical/heat detector (black)

The detectors use an advanced optical sensing chamber to detect smoke and a fixed temperature/rate-of-rise sensor to detect heat.

The detectors determine whether to signal a fire alarm condition by analysing the data from the sensing chamber to discriminate between fire and non-fire sources.

All 3000 Series detectors support the Kidde Excellence protocol and are compatible for use with 2X-A Series fire alarm control panels with firmware version 5.0 or later. The detectors are backwards compatible with 2000 Series devices.

Installation

WARNING: Electrocutation hazard. To avoid personal injury or death from electrocution, remove all sources of power and allow stored energy to discharge before installing or removing equipment.

Caution: For general guidelines on system planning, design, installation, commissioning, use and maintenance, refer to the EN 54-14 standard and local regulations.

Install and wire the mounting base, as described in the installation sheet supplied with the base.

Installing the detector head

Insert the detector head into the mounting base and rotate it clockwise until it snaps into the locked position (see Figure 2).

The detector may be locked into the mounting base if required. To do this, remove the locking tab before installation (see Figure 1).

To remove a locked detector:

1. Insert a small screwdriver into the locking tab slot (Figure 1).
2. Press and rotate the detector anticlockwise.

Addressing the detector

Set the device address using the rotary dials on the detector head. The address range is 001-128.

Use the X10 dial to set the tens and the X1 dial to set the ones, as shown in the figures below.

Device address 008

Device address 112

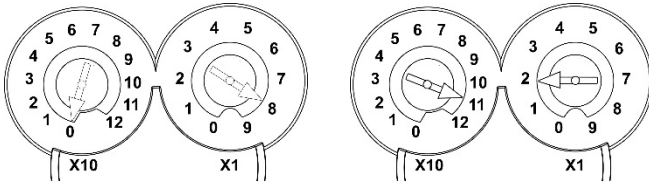

Device status

The device status is indicated by the status LED (Figure 1, item 2), as shown in the table below.

State	Indication
Alarm	Steady red LED
Prealarm	Flashing red LED
Isolation active [1]	Steady yellow LED
Device fault	Flashing yellow LED
Located device [2]	Steady green LED
Communicating [3]	Flashing green LED

[1] KE-DP3121W/B only.

[2] Indicates an active Locate Device command from the control panel.

[3] This indication can be disabled from the control panel or the Configuration Utility application.

Detector sensitivity

Configure the detector sensitivity at the control panel or using the Configuration Utility application.

Sensitivity settings

The available sensitivity settings are shown below.

Setting	Optical	Heat
	Smoke sensitivity	Class
1	High	OFF
2	Standard	OFF
3	Low	OFF
4	OFF	A2S
5	OFF	A2R
6	High	A2S
7	High	A2R
8	Standard	A2S

9	Standard	A2R
10	Low	A2S
11	Low	A2R

The default sensitivity setting depends on the control panel Day/Night mode, as shown below.

Control panel mode	Default setting
Day	9 (standard smoke sensitivity, heat class A2R)
Night	7 (high smoke sensitivity, heat class A2R)

Smoke sensitivity settings are based on the following obscuration values.

Smoke sensitivity	Obscuration
High	0.100 dB/m \pm 20%
Standard	0.150 dB/m \pm 20%
Low	0.250 dB/m \pm 20%

Heat sensitivity settings are based on the following temperature ranges.

Class	Description	Application temperature		Static response temperature	
		Typical	Max.	Min.	Max.
A2S	Fixed temperature			54°C	70°C
A2R	Rate-of-rise	25°C	50°C	54°C	70°C

ISO 7240 test fire support

The detectors support ISO 7240 test fires TF1, TF2, TF3, TF4, TF5, TF8, and TF9. Test fires TF1, TF8, and TF9 are not covered by EN 54-7.

Maintenance and testing

Maintenance and cleaning

Basic maintenance consists of a yearly inspection. Do not modify internal wiring or circuitry.

Clean the outside of the detector using a damp cloth. If required, clean the inside of the detector (to remove dust and debris) using a vacuum cleaner.

Testing

Always test detectors after installation to ensure that the detector communicates with the control panel. If the detector does not communicate with the control panel, check that duplicate addresses have not been assigned.

Specifications

Electrical

Operating voltage	17 to 29 VDC (4 to 11 V pulsed)
Current consumption	
Standby	
KE-DP3121W/B	200 µA at 24 VDC
KE-DP3021W/B	140 µA at 24 VDC
Alarm	
KE-DP3121W/B	4.75 mA at 24 VDC
KE-DP3021W/B	4.75 mA at 24 VDC
Polarity sensitive	Yes
Remote indicator alarm output	8 mA max.
Remote indicator cable length	30 m max.

Isolation

Isolation specifications only apply to KE-DP3121W/B models with an integrated short circuit isolator.

Current consumption (isolation active)	5 mA
Isolation voltage	
Minimum	14 VDC
Maximum	15.5 VDC
Reconnect voltage	
Minimum	14 VDC
Maximum	15.5 VDC
Rated current	
Continuous (switch closed)	1.05 A
Switching (short circuit)	1.4 A
Leakage current	1 mA max.
Series impedance	0.08 Ω max.
Maximum impedance [1]	
Between the first isolator and the control panel	13 Ω
Between each isolator	13 Ω
Number of isolators per loop	128 max.
Number of devices between isolators	32 max.

[1] Equivalent to 500 m of 1.5 mm² (16 AWG) cable.

Mechanical and environmental

IP rating	IP20
Compatible mounting bases	KE-DB3010W, KE-DB3010B
Application	Indoor use
Operating environment	
Operating temperature	-10 to +55°C
Storage temperature	-30 to +75°C
Relative humidity	10 to 93% (noncondensing)
Colour	
KE-DP3121W, KE-DP3021W	White (similar to RAL 9016)
KE-DP3121B, KE-DP3021B	Black (similar to RAL 9011)
Material	Brass, ABS+PC, ABS, PS
Weight	124 g
Dimensions	Ø 100 × 54 mm

Regulatory information

This section provides a summary on the declared performance according to the Construction Products Regulation (EU) 305/2011 and Delegated Regulations (EU) 157/2014 and (EU) 574/2014.

For detailed information, see the product Declaration of Performance (available at firesecurityproducts.com).

Conformity	CE
Notified/Approved body	0370
Manufacturer	Dongguan Fymetecs Co., Ltd., No.1 Rongwen Road, Changan, Dongguan 523842, Guangdong, China. Authorized EU manufacturing representative: Carrier Fire & Security B.V., Kelvinstraat 7, 6003 DH Weert, Netherlands.
Year of first CE marking	2023
Declaration of Performance number	
KE-DP3121W/B	12-0101-360-0003
KE-DP3021W/B	12-0101-360-0004
EN 54	
KE-DP3121W/B	EN 54-5, EN 54-7, EN 54-17
KE-DP3021W/B	EN 54-5, EN 54-7
	Also tested to EN 54-29
Product identification	KE-DP3121W, KE-DP3121B, KE-DP3021W, KE-DP3021B
Intended use	See the product Declaration of Performance
Declared performance	See the product Declaration of Performance
	2012/19/EU (WEEE Directive): Products marked with this symbol cannot be disposed of as unsorted municipal waste in the European Union. For proper recycling, return this product to your local supplier upon the purchase of equivalent new equipment, or dispose of it at designated collection points. For more information see: recyclethis.info .

Contact information and product documentation

For contact information or to download the latest product documentation, visit firesecurityproducts.com.

Product warnings and disclaimers

THESE PRODUCTS ARE INTENDED FOR SALE TO AND INSTALLATION BY QUALIFIED PROFESSIONALS. CARRIER FIRE & SECURITY B.V. CANNOT PROVIDE ANY ASSURANCE THAT ANY PERSON OR ENTITY BUYING ITS PRODUCTS, INCLUDING ANY "AUTHORIZED DEALER" OR "AUTHORIZED RESELLER", IS PROPERLY TRAINED OR EXPERIENCED TO CORRECTLY INSTALL FIRE AND SECURITY RELATED PRODUCTS.

For more information on warranty disclaimers and product safety information, please check <https://firesecurityproducts.com/policy/product-warning/> or scan the QR code:



DE: Installationsanweisungen

Abbildungen

Abbildung 1: Verriegelung und Status-LED

- (1) Verriegelung
- (2) Status-LED

Abbildung 2: Einsetzen des Melderkopfs in den Montagesockel

Beschreibung

Diese Installationsanweisungen enthalten Informationen zu den intelligenten adressierbaren Dualmeldern (optisch/Wärme) der Serie 3000, die in der folgenden Tabelle aufgeführt sind.

Modell	Meldertyp	Beschreibung
KE-DP3121W	MULnI	Intelligenter adressierbarer Dualmelder (optisch/Wärme) mit integriertem Kurzschlussisolator (weiß)
KE-DP3121B	MULnI	Intelligenter adressierbarer Dualmelder (optisch/Wärme) mit integriertem Kurzschlussisolator (schwarz)
KE-DP3021W	MULn	Intelligenter adressierbarer Dualmelder, optisch/Wärme (weiß)
KE-DP3021B	MULn	Intelligenter adressierbarer Dualmelder, optisch/Wärme (schwarz)

Die Melder verwenden eine fortschrittliche optische Sensorkammer zur Rauchererkennung und einen festen Temperatur-/Anstiegsgeschwindigkeitssensor zur Erkennung von Wärme.

Die Melder bestimmen, ob ein Brandalarmzustand gemeldet werden muss. Dabei werden die Daten aus der Sensorkammer analysiert, um zwischen Brand- und anderen Quellen zu unterscheiden.

Alle Melder der Serie 3000 unterstützen das Kidde Excellence-Protokoll und sind mit Brandmeldezentralen der Serie 2X-A mit Firmware-Version 5.0 oder höher kompatibel. Die Melder sind abwärtskompatibel mit Geräten der Serie 2000.

Installation

WARNUNG: Gefahr von Stromschlägen. Entfernen Sie vor der Installation oder dem Entfernen von Geräten alle Energiequellen und warten Sie, bis die gespeicherte Energie entladen ist, um Personenschäden oder Todesfälle durch Stromschläge zu vermeiden.

Warnung: Beachten Sie bitte die allgemeinen Richtlinien zu Systemplanung und -entwurf, Installation, Inbetriebnahme, Gebrauch und Wartung gemäß EN 54-14 sowie die örtlichen Vorschriften.

Installieren und verkabeln Sie den Montagesockel gemäß der Beschreibung in den Installationsanweisungen, die dem Sockel beiliegen.

Installieren des Melderkopfs

Setzen Sie den Melderkopf in den Montagesockel ein und drehen Sie ihn im Uhrzeigersinn, bis er in der verriegelten Position einrastet (siehe Abbildung 2).

Der Melder kann falls erforderlich im Montagesockel verriegelt werden. Entfernen Sie dazu vor der Installation die Verriegelung (Abbildung 1).

So entfernen Sie einen verriegelten Melder:

1. Führen Sie einen kleinen Schraubendreher in den Schlitz der Verriegelung ein (Abbildung 1).
2. Drücken Sie ihn nach innen und drehen Sie den Melder gegen den Uhrzeigersinn.

Adressieren des Melders

Stellen Sie die Geräteadresse mit den Drehschaltern am Melderkopf ein. Der Adressbereich ist 001-128.

Verwenden Sie den Drehschalter X10, um die ersten beiden Ziffern festzulegen, und den Drehschalter X1, um die dritte Ziffer festzulegen, wie in den Abbildungen unten dargestellt.

Melderadresse 008

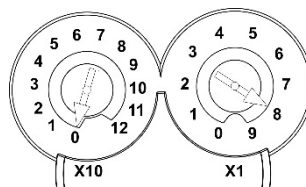

Melderadresse 112

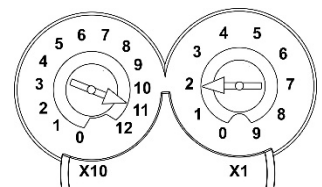

Melderstatus

Der Melderstatus wird durch die Status-LED (Abbildung 1, Element 2) angezeigt, wie in der folgenden Tabelle dargestellt.

Zustand	Anzeige
Alarm	LED leuchtet durchgehend rot
Voralarm	LED blinkt rot
Isolation aktiv [1]	LED leuchtet durchgehend gelb
Gerätestörung	LED blinkt gelb
Lokalisierter Melder [2]	LED leuchtet durchgehend grün
Kommunikation läuft [3]	LED blinkt grün

[1] Nur KE-DP3121W/B.

[2] Bedeutet, dass über die Brandmeldezentrale der Befehl „Lokalisierere Melder“ aktiv ist.

[3] Diese Anzeige kann über die Brandmeldezentrale oder die Anwendung „Konfigurationswerkzeug“ deaktiviert werden.

Melderempfindlichkeit

Konfigurieren Sie die Melderempfindlichkeit über die Brandmeldezentrale oder die Anwendung „Konfigurationswerkzeug“.

Empfindlichkeitseinstellungen

Die verfügbaren Empfindlichkeitseinstellungen werden unten angezeigt.

Einstellung	Optisch	Wärme
	Rauchempfindlichkeit	Klasse
1	Hoch	AUS
2	Standard	AUS
3	Niedrig	AUS
4	AUS	A2S
5	AUS	A2R
6	Hoch	A2S
7	Hoch	A2R
8	Standard	A2S
9	Standard	A2R
10	Niedrig	A2S
11	Niedrig	A2R

Die Standardeinstellung für die Empfindlichkeit hängt vom Tag-/Nachtmodus der Brandmeldezentrale ab, wie unten dargestellt.

Modus der Brandmeldezentrale	Standardeinstellung
Tag	9 (Standard-Rauchempfindlichkeit, Wärmeklasse A2R)
Nacht	7 (hohe Rauchempfindlichkeit, Wärmeklasse A2R)

Die Einstellungen für die Rauchempfindlichkeit basieren auf den folgenden Verdunklungswerten.

Rauchempfindlichkeit	Verdunklung
Hoch	0,100 dB/m \pm 20 %
Standard	0,150 dB/m \pm 20 %
Niedrig	0,250 dB/m \pm 20 %

Die Einstellungen für die Wärmeempfindlichkeit basieren auf den folgenden Temperaturbereichen.

Klasse	Beschreibung	Anwendungstemperatur		Statische Ansprechtemperatur	
		Typisch	Max.	Min.	Max.
A2S	Feste Temperatur			54 °C	70 °C
A2R	Anstiegsgeschwindigkeit	25 °C	50 °C	54 °C	70 °C

Prüfbrände gemäß ISO 7240

Die Melder bestehen die folgenden Prüfbrände gemäß ISO 7240: TF1, TF2, TF3, TF4, TF5, TF8 und TF9. Die Prüfbrände TF1, TF8 und TF9 sind für EN 54-7 nicht erforderlich.

Wartung und Testen

Wartung und Reinigen

Die grundlegende Wartung besteht aus einer jährlichen Prüfung. Interne Verdrahtungen oder Schaltkreise dürfen nicht verändert werden.

Reinigen Sie die Außenseite des Melders mit einem feuchten Tuch. Reinigen Sie bei Bedarf das Innere des Melders mit einem Staubsauger (um Staub und Schmutz zu entfernen).

Testen

Melder müssen nach der Installation immer zuerst getestet werden, um sicherzustellen, dass der Melder mit der Brandmeldezentrale kommuniziert. Wenn der Melder nicht mit der Brandmeldezentrale kommuniziert, wurde eine Adresse eventuell doppelt zugewiesen. Vergewissern Sie sich, dass dies nicht der Fall ist.

Technische Daten

Elektrik

Betriebsspannung	17 bis 29 V DC (4 bis 11 V pulsierend)
Stromaufnahme	
Ruhezustand	
KE-DP3121W/B	200 μ A bei 24 V DC
KE-DP3021W/B	140 μ A bei 24 V DC
Alarm	
KE-DP3121W/B	4,75 mA bei 24 V DC
KE-DP3021W/B	4,75 mA bei 24 V DC
Polaritätsempfindlich	Ja

Alarmausgang für Parallelanzeige	max. 8 mA
Kabellänge der Parallelanzeige	max. 30 m

Isolation

Die technischen Daten zur Isolation gelten für KE-DP3121W/B-Modelle mit integriertem Kurzschlussisolator.

Stromaufnahme (Isolation aktiv)	5 mA
Isolationsspannung	
Minimum	14 V DC
Maximum	15,5 V DC
Wiederanschlussspannung	
Minimum	14 V DC
Maximum	15,5 V DC
Nennstrom	
Kontinuierlich (Isolator geschlossen)	1,05 A
Isolator aktiv (Kurzschluss)	1,4 A
Leckstrom	max. 1 mA
Impedanz der Serie	max. 0,08 Ω
Maximale Impedanz [1]	
Zwischen dem ersten Isolator und der Steuerzentrale	13 Ω
Zwischen den einzelnen Isolatoren	13 Ω
Anzahl von Isolatoren pro Ringleitung	max. 128
Maximale Anzahl von Meldern zwischen Isolatoren	max. 32

[1] Äquivalent zu einem Kabel mit einer Länge von 500 m und 1,5 mm² (AWG 16).



Maße und Umgebungsbedingungen

IP Nennbelastung	IP20
Kompatible Montagesockel	KE-DB3010W, KE-DB3010B
Anwendung	Betrieb im Innenbereich
Betriebsumgebung	
Betriebstemperatur	-10 bis +55 °C
Lagertemperatur	-30 bis +75 °C
Relative Feuchtigkeit	10 bis 93 % (nicht kondensierend)
Farbe	
KE-DP3121W, KE-DP3021W	Weiß (ähnlich RAL 9016)
KE-DP3121B, KE-DP3021B	Schwarz (ähnlich RAL 9011)
Material	Messing, ABS+PC, ABS, PS
Gewicht	124 g
Abmessungen	Ø 100 × 54 mm

Regulatorische Informationen

Dieser Abschnitt enthält eine Zusammenfassung der erklärten Leistung gemäß der Verordnung zu Bauprodukten (EU) 305/2011 und den delegierten Verordnungen (EU) 157/2014 und (EU) 574/2014.

Ausführliche Informationen finden Sie in der Leistungserklärung des Produkts (verfügbar auf firesecurityproducts.com).

Konformität	
Notifizierte Stelle(n)	0370
Hersteller	Dongguan Fymetics Co., Ltd., No.1 Rongwen Road, Changan, Dongguan 523842, Guangdong, China. Autorisierter EU-Produktionsvertreter: Carrier Fire & Security B.V., Kelvinstraat 7, 6003 DH Weert, Niederlande.
Jahr der ersten CE-Kennzeichnung	2023
Nummer der Leistungserklärung	
KE-DP3121W/B	12-0101-360-0003
KE-DP3021W/B	12-0101-360-0004
EN 54	
KE-DP3121W/B	EN 54-5, EN 54-7, EN 54-17
KE-DP3021W/B	EN 54-5, EN 54-7
	Auch geprüft nach EN 54-29
Produktbezeichnung	KE-DP3121W, KE-DP3121B, KE-DP3021W, KE-DP3021B
Vorgesehener Verwendungszweck	Siehe Leistungserklärung des Produkts
Erklärte Leistung	Siehe Leistungserklärung des Produkts
	2012/19/EU (WEEE-Richtlinie): Innerhalb der Europäischen Union dürfen mit dem WEEE-Logo gekennzeichnete Produkte nicht als unsortierter Hausmüll entsorgt werden. Um eine ordnungsgemäße Wiederverwertung zu gewährleisten, können Sie Produkte, die mit diesem Symbol versehen sind, beim Kauf eines gleichartigen neuen Produkts zu Ihrem Händler vor Ort bringen oder diese an den geeigneten Sammelstellen entsorgen. Weitere Informationen finden Sie unter: recyclethis.info .

Kontaktinformationen und Produktdokumentationen

Kontaktinformationen und aktuelle Produktdokumentationen finden Sie unter firesecurityproducts.com.

Produktwarnungen und Haftungsausschluss

DIESE PRODUKTE SIND FÜR DEN VERKAUF AN UND DIE INSTALLATION DURCH QUALIFIZIERTES PERSONAL VORGEGEHEN. CARRIER FIRE & SECURITY B.V. ÜBERNIMMT KEINERLEI GEWÄHRLEISTUNG DAFÜR, DASS NATÜRLICHE ODER JURISTISCHE PERSONEN, DIE UNSERE PRODUKTE ERWERBEN, SOWIE „AUTORISIERTER HÄNDLER“ ODER „AUTORISIERTER WIEDERVERKÄUFER“ ÜBER DIE ERFORDERLICHE QUALIFIKATION UND ERFAHRUNG VERFÜGEN, UM BRANDSCHUTZ- ODER SICHERHEITSTECHNISCHE PRODUKTE ORDNUNGSGEMÄSS ZU INSTALLIEREN.

Weitere Informationen zu Haftungsausschlüssen sowie zur Produktsicherheit finden Sie unter <https://firesecurityproducts.com/policy/product-warning/> oder scannen Sie den QR-Code:



ES: Hoja de instalación

Figuras

Figura 1: Pestaña de bloqueo y LED de estado

- (1) Pestaña de bloqueo
- (2) LED de estado

Figura 2: Inserción de la cabeza del detector en el zócalo de montaje

Descripción

Esta hoja de instalación incluye información sobre los detectores ópticos duales/de calor direccionables inteligentes de la serie 3000 que se muestran en la siguiente tabla.

Modelo	Tipo de dispositivo	Descripción
KE-DP3121W	DOTna	Detector óptico dual/de calor direccionable inteligente con aislador de cortocircuito integrado (blanco)
KE-DP3121B	DOTna	Detector óptico dual/de calor direccionable inteligente con aislador de cortocircuito integrado (negro)
KE-DP3021W	DOTn	Detector óptico dual/de calor direccionable inteligente (blanco)
KE-DP3021B	DOTn	Detector óptico dual/de calor direccionable inteligente (negro)

Los detectores utilizan una cámara de detección óptica avanzada para identificar humo y un sensor termovelocimétrico para detectar calor.

Los detectores determinan si se debe señalar una condición de alarma de incendio mediante el análisis de los datos de la cámara de detección para distinguir entre las fuentes de incendio y las que no lo son.

Todos los detectores de la serie 3000 admiten el protocolo Kidde Excellence y son compatibles para su uso con centrales de alarma contra incendios de la serie 2X-A con la versión de firmware 5.0 o posterior. Los detectores son compatibles con los dispositivos de la serie 2000.

Instalación

ATENCIÓN: Peligro de electrocución. Para evitar daños personales y el peligro de muerte por electrocución, desconecte todas las fuentes de energía y deje que se descargue toda la energía almacenada antes de instalar o retirar cualquier equipo.

Precaución: Para obtener información acerca de las directrices de planificación, diseño, instalación, funcionamiento, utilización y mantenimiento del sistema, consulte el estándar EN 54-14 y las normativas locales.

Instale y conecte el cableado del zócalo de montaje, tal y como se describe en la hoja de instalación suministrada con el zócalo.

Instalación de la cabeza del detector

Inserte la cabeza del detector en el zócalo de montaje y gírelo en el sentido de las agujas del reloj hasta que encaje en la posición de bloqueo (consulte la Figura 2).

Si es necesario, el detector se puede bloquear en el zócalo de montaje. Para ello, retire la pestaña de bloqueo antes de la instalación (consulte la Figura 1).

Para quitar un detector bloqueado:

1. Inserte un destornillador pequeño en la ranura de la lengüeta de bloqueo (Figura 1).
2. Apriete y gire el detector en el sentido contrario a las agujas del reloj.

Direccionamiento del detector

Establezca la dirección del dispositivo mediante los diales giratorios de la cabeza del detector. El rango de direcciones es de 001 a 128.

Use el dial X10 para configurar las decenas y el dial X1 para configurar las unidades, como se muestra en las siguientes figuras.

Dirección del dispositivo 008

Dirección del dispositivo 112

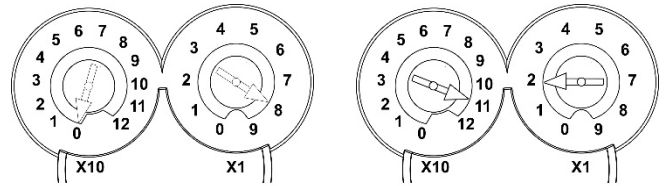

Estado del dispositivo

El estado del dispositivo se indica mediante el LED de estado (Figura 1, elemento 2), como se muestra en la siguiente tabla.

Estado	Indicación
Alarma	LED rojo fijo
Pre-alarma	LED rojo intermitente
Aislamiento activo [1]	LED amarillo fijo
Fallo del dispositivo	LED amarillo intermitente
Dispositivo localizado [2]	LED verde fijo
En comunicación [3]	LED verde intermitente

[1] Solo KE-DP3121W/B.

[2] Indica un comando Localizar dispositivo activo desde la central.

[3] Esta indicación se puede desactivar desde la central o la aplicación Utilidad de configuración.

Sensibilidad del detector

Configure la sensibilidad del detector en la central o mediante la aplicación Utilidad de configuración.

Ajustes de sensibilidad

A continuación, se muestran los ajustes de sensibilidad disponibles.

	Óptico	Calor
Ajuste	Sensibilidad al humo	Clase
1	Alta	OFF (des.)
2	Estándar	OFF (des.)
3	Baja	OFF (des.)
4	OFF (des.)	A2S
5	OFF (des.)	A2R
6	Alta	A2S
7	Alta	A2R
8	Estándar	A2S
9	Estándar	A2R
10	Baja	A2S
11	Baja	A2R

La configuración de sensibilidad predeterminada depende del modo Día/Noche de la central, como se muestra a continuación.

Modo de la central	Ajuste predeterminado
Día	9 (sensibilidad al humo estándar, clase de calor A2R)
Noche	7 (alta sensibilidad al humo, clase de calor A2R)

Los ajustes de sensibilidad al humo se basan en los siguientes valores de obscuración.

Sensibilidad al humo	Obscuración [1]
Alta	0,100 dB/m \pm 20 %
Estándar	0,150 dB/m \pm 20 %
Baja	0,250 dB/m \pm 20 %

Los ajustes de sensibilidad al calor se basan en los siguientes rangos de temperatura.

Clase	Descripción	Temperatura de aplicación		Temperatura de respuesta estática	
		Típico	Máx.	Mín.	Máx.
A2S	Temperatura fija			54 °C	70 °C
A2R	Índice de aumento	25 °C	50 °C	54 °C	70 °C

Compatibilidad con sistemas de pruebas de incendios ISO 7240

Los detectores admiten los sistemas de pruebas de incendios ISO 7240 TF1, TF2, TF3, TF4, TF5, TF8 y TF9. Los sistemas TF1, TF8 y TF9 no se incluyen en EN 54-7.

Mantenimiento y pruebas

Mantenimiento y limpieza

El mantenimiento básico consiste en una inspección anual. No modifique el circuito interno ni la disposición de los cables.

Limpie el exterior del detector con un paño húmedo. Si es necesario, limpie el interior del detector (para eliminar el polvo y la suciedad) con una aspiradora.

Pruebas

Pruebe siempre los detectores después de la instalación para asegurarse de que el detector comunica con la central. Si el detector no comunica con la central, compruebe que no se hayan asignado direcciones duplicadas.

Especificaciones

Características eléctricas

Tensión de alimentación	De 17 a 29 VCC (de 4 a 11 V por pulsos)
Corriente de consumo	
Reposo	
KE-DP3121W/B	200 μ A a 24 VCC
KE-DP3021W/B	140 μ A a 24 VCC
Alarma	
KE-DP3121W/B	4,75 mA a 24 VCC
KE-DP3021W/B	4,75 mA a 24 VCC
Sensible a la polaridad	Sí
Salida de alarma de piloto de acción	8 mA máx.
Longitud del cable del piloto de acción	30 m máx.

Aislamiento

Las especificaciones de aislamiento solo se aplican a los modelos KE-DP3121W/B con aislador de cortocircuito integrado.

Corriente de consumo (aislamiento activo)	5 mA
Voltaje de aislamiento	
Mínimo	14 VCC
Máximo	15,5 VCC
Voltaje de reconexión	
Mínimo	14 VCC
Máximo	15,5 VCC
Corriente nominal	
Continuo (interruptor cerrado)	1,05 A
Conmutación (cortocircuito)	1,4 A
Corriente de fuga	1 mA máx.
Impedancia en serie	0,08 Ω máx.
Impedancia máxima [1]	
Entre el primer aislador y la central	13 Ω
Entre cada uno de los aisladores	13 Ω

Número de aisladores por lazo	Máx. 128
Número de dispositivo entre aisladores	Máx. 32

[1] Equivalente a 500 m de cable de 1,5 mm² (16 AWG).

Especificaciones mecánicas y del entorno

Índice de protección	IP20
Zócalos de montaje compatibles	KE-DB3010W, KE-DB3010B
Aplicación	Uso en interiores
Entorno de funcionamiento	
Temperatura de funcionamiento	De -10 a 55 °C
Temperatura de almacenamiento	De -30 a +75 °C
Humedad relativa	De 10 a 93 % (sin condensación)
Color	
KE-DP3121W, KE-DP3021W	Blanco (similar a RAL 9016)
KE-DP3121B, KE-DP3021B	Negro (similar a RAL 9011)
Material	Latón, ABS+PC, ABS, PS
Peso	124 g
Dimensiones	Ø 100 × 54 mm

Información relativa a las normativas

En esta sección se proporciona un resumen de las prestaciones declaradas según el Reglamento sobre los productos de construcción (UE) 305/2011 y los Reglamentos delegados (UE) 157/2014 y (UE) 574/2014.

Para obtener información detallada, consulte la Declaración de prestaciones (disponible en firesecurityproducts.com).

Conformidad	
Organismos notificados	0370
Fabricante	Dongguan Fyrnetics Co., Ltd., No.1 Rongwen Road, Changan, Dongguan 523842, Guangdong, China. Representante de fabricación autorizado en la UE: Carrier Fire & Security B.V., Kelvinstraat 7, 6003 DH Weert, Netherlands.
Año de la primera marca CE	2023
Número de Declaración de prestaciones	
KE-DP3121W/B	12-0101-360-0003
KE-DP3021W/B	12-0101-360-0004
EN 54	
KE-DP3121W/B	EN 54-5, EN 54-7, EN 54-17
KE-DP3021W/B	EN 54-5, EN 54-7
	Probado también según EN 54-29
Identificación del producto	KE-DP3121W, KE-DP3121B, KE-DP3021W, KE-DP3021B
Uso previsto	Consulte la Declaración de prestaciones del producto
Prestaciones declaradas	Consulte la Declaración de prestaciones del producto



2012/19/UE (directiva WEEE): aquellos productos que tengan este símbolo no podrán desecharse como residuos municipales no clasificados en lo que respecta al ámbito de la Unión Europea. Al comprar un equipo nuevo equivalente, devuelva este producto a su proveedor local o deséchelo en los puntos de recogida designados a tal efecto a fin de ayudar a un proceso de reciclaje adecuado. Para obtener más información, consulte www.recyclethis.info.

Información de contacto y documentación del producto

Para conocer la información de contacto o para descargar la última documentación del producto, visite firesecurityproducts.com.

Advertencias y declaraciones sobre el producto

ESTOS PRODUCTOS ESTÁN DESTINADOS A LA VENTA E INSTALACIÓN POR UN PROFESIONAL DE SEGURIDAD EXPERIMENTADO. CARRIER FIRE & SECURITY B.V. NO PUEDE GARANTIZAR QUE TODA PERSONA O ENTIDAD QUE COMPRE SUS PRODUCTOS, INCLUYENDO CUALQUIER «DISTRIBUIDOR O VENDEDOR AUTORIZADO», CUENTE CON LA FORMACIÓN O EXPERIENCIA PERTINENTE PARA INSTALAR CORRECTAMENTE PRODUCTOS RELACIONADOS CON LA SEGURIDAD.

Para obtener más información sobre exclusiones de garantía e información de seguridad de productos, consulte <https://firesecurityproducts.com/policy/product-warning/> o escanee el código QR:



Figures

Figure 1 : Languette de verrouillage et LED d'état

- (1) Languette de verrouillage
- (2) LED d'état

Figure 2 : Insertion de la tête du détecteur dans la base de montage

Description

Cette fiche d'installation comprend des informations sur les détecteurs optiques/chaleur combinés adressables intelligents de la gamme 3000, présentés dans le tableau ci-dessous.

Modèle	Type de dispositif	Description
KE-DP3121W	OHDni	Détecteur optique/chaleur combiné adressable intelligent avec isolateur de court-circuit intégré (blanc)
KE-DP3121B	OHDni	Détecteur optique/chaleur combiné adressable intelligent avec isolateur de court-circuit intégré (noir)
KE-DP3021W	OHDn	Détecteur optique/chaleur combiné adressable intelligent (blanc)
KE-DP3021B	OHDn	Détecteur optique/chaleur combiné adressable intelligent (noir)

Les détecteurs utilisent une chambre de détection optique avancée pour détecter la fumée et un capteur de température/vitesse de montée fixe pour détecter la chaleur.

Les détecteurs déterminent s'il convient de déclencher une alarme incendie en analysant les données de la chambre de détection pour faire la distinction entre les sources d'incendie et les autres.

Tous les détecteurs de la gamme 3000 prennent en charge le protocole Kidde Excellence et sont compatibles avec les centrales de détection incendie de la gamme 2X-A dotées de la version 5.0 ou ultérieure du micrologiciel. Les détecteurs sont rétrocompatibles avec les appareils de la gamme 2000.

Installation

AVERTISSEMENT : risque d'électrocution. Afin d'éviter tout risque de blessure corporelle ou de mort par électrocution, coupez l'alimentation secteur et laissez le courant accumulé se décharger avant d'installer ou de retirer des composants.

Attention : pour obtenir des instructions générales sur la planification, la conception, l'installation, l'utilisation et la maintenance, reportez-vous à la norme EN 54-14 et aux réglementations locales en vigueur.

Installez et câblez la base de montage, comme décrit dans la fiche d'installation fournie avec la base.

Installation du détecteur

Insérez la tête du détecteur dans la base de montage et faites-la tourner dans le sens des aiguilles d'une montre jusqu'à ce qu'elle se verrouille (voir Figure 2).

Le détecteur peut être verrouillé dans la base de montage si nécessaire. Pour ce faire, retirez la languette de verrouillage avant l'installation (voir Figure 1).

Pour retirer un détecteur verrouillé :

1. Insérez un petit tournevis dans la fente de la languette de verrouillage (Figure 1).
2. Appuyez sur le détecteur et faites-le tourner dans le sens inverse des aiguilles d'une montre.

Adressage du détecteur

Réglez l'adresse de l'appareil à l'aide des cadrans rotatifs sur la tête du détecteur. 001-128 correspond à la plage d'adresses.

Utilisez le cadran X10 pour régler les dizaines et le cadran X1 pour régler les unités, comme illustré dans les figures ci-dessous.

Adresse du dispositif 008

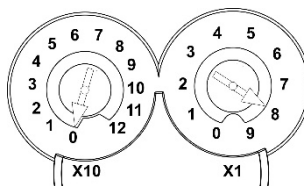

Adresse du dispositif 112

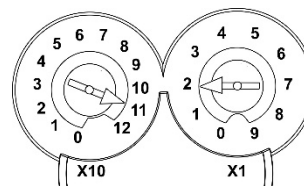

État du dispositif

L'état du dispositif est indiqué par la LED d'état (Figure 1, élément 2), comme indiqué dans le tableau ci-dessous.

État	Indicateur
Alarme	LED rouge fixe
Pré-alarme	LED rouge clignotante
Isolation active [1]	LED jaune fixe
Panne du dispositif	LED jaune clignotante
Dispositif localisé [2]	LED verte fixe
Communication [3]	LED verte clignotante

[1] KE-DP3121W/B uniquement.

[2] Indique qu'une commande de localisation du dispositif a été activée à partir de la centrale.

[3] Cette indication peut être désactivée à partir de la centrale ou de l'application Utilitaire de configuration.

Sensibilité du détecteur

Configurez la sensibilité du détecteur via la centrale ou l'application Utilitaire de configuration.

Paramètres de sensibilité

Les paramètres de sensibilité disponibles sont indiqués ci-dessous.

	Optique	Chaleur
Paramètre	Sensibilité à la fumée	Classe
1	Élevée	Désactivé
2	Standard	Désactivé
3	Faible	Désactivé
4	Désactivé	A2S
5	Désactivé	A2R
6	Élevée	A2S
7	Élevée	A2R
8	Standard	A2S
9	Standard	A2R
10	Faible	A2S
11	Faible	A2R

Le paramètre de sensibilité par défaut dépend du mode jour/nuit de la centrale, comme indiqué ci-dessous.

Mode de la centrale	Paramètre par défaut
Jour	9 (sensibilité standard à la fumée, classe thermique A2R)
Nuit	7 (sensibilité élevée à la fumée, classe thermique A2R)

Les paramètres de sensibilité à la fumée sont basés sur les valeurs d'obscurcissement suivantes.

Sensibilité à la fumée	Obscurcissement
Élevée	0,100 dB/m ± 20 %
Standard	0,150 dB/m ± 20 %
Faible	0,250 dB/m ± 20 %

Les paramètres de sensibilité à la chaleur sont basés sur les plages de température suivantes.

Classe	Description	Température d'application		Température de réponse statique	
		Habitue lle	Max.	Min.	Max.
A2S	Température fixe			54 °C	70 °C
A2R	Thermovélocimétrie	25 °C	50 °C	54 °C	70 °C

Test incendie ISO 7240

Les détecteurs prennent en charge les tests ISO 7240 TF1, TF2, TF3, TF4, TF5, TF8 et TF9. Les tests TF1, TF8 et TF9 ne sont pas couverts par la norme EN 54-7.

Maintenance et tests

Entretien et nettoyage

La maintenance normale consiste en une inspection annuelle. Ne modifiez pas les circuits ou le câblage internes.

Nettoyez l'extérieur du détecteur à l'aide d'un chiffon humide. Si nécessaire, nettoyez l'intérieur (pour éliminer la poussière et les débris) à l'aide d'un aspirateur.

Tests

Testez toujours les détecteurs après installation pour vous assurer qu'ils communiquent avec la centrale de détection incendie. Si ce n'est pas le cas, vérifiez qu'aucune adresse en double n'a été attribuée.

Caractéristiques techniques

Spécifications électriques

Tension nominale	17 à 29 Vcc (4 à 11 V pulsé)
Consommation électrique	
Veille	
KE-DP3121W/B	200 µA à 24 Vcc
KE-DP3021W/B	140 µA à 24 Vcc
Alarme	
KE-DP3121W/B	4,75 mA à 24 Vcc
KE-DP3021W/B	4,75 mA à 24 Vcc
Sensible à la polarité	Oui
Sortie d'alarme d'indicateur d'action	8 mA max.
Longueur du câble de l'indicateur d'action	30 m max.

Isolation

Les caractéristiques d'isolation s'appliquent uniquement aux modèles KE-DP3121W/B avec un isolateur de court-circuit intégré.

Consommation électrique (isolation active)	5 mA
Tension d'isolation	
Minimale	14 Vcc
Maximale	15,5 Vcc
Tension de reconnexion	
Minimale	14 Vcc
Maximale	15,5 Vcc
Courant nominal	
Continu (interrupteur fermé)	1,05 A
Commutation (court-circuit)	1,4 A
Courant de fuite	1 A max.
Impédance	0,08 Ω max.
Impédance maximale [1]	
Entre le premier isolateur et la centrale de détection incendie	13 Ω
Entre chaque isolateur	13 Ω
Nombre d'isolateurs par boucle	128 max.
Nombre de dispositifs entre les isolateurs	32 max.

[1] Équivalent à 500 m de câble 1,5 mm² (16 AWG).



Spécifications mécaniques et environnementales

Indice IP	IP20
Bases de montage compatibles	KE-DB3010W, KE-DB3010B
Application	Utilisation en intérieur
Environnement de fonctionnement	
Température de fonctionnement	-10 à 55 °C
Température de stockage	-30 à 75 °C
Humidité relative	10 à 93 % (sans condensation)
Couleur	
KE-DP3121W, KE-DP3021W	Blanc (similaire à RAL 9016)
KE-DP3121B, KE-DP3021B	Noir (similaire à RAL 9011)
Matériau	Cuivre, ABS+PC, ABS, PS
Poids	124 g
Dimensions	Ø 100 × 54 mm

Informations réglementaires

Cette section constitue un résumé de la déclaration des performances. Cette dernière est établie conformément au règlement (UE) 305/2011 relatif aux produits de construction, ainsi qu'aux règlements délégués (UE) 157/2014 et (UE) 574/2014.

Pour obtenir des informations détaillées, consultez la déclaration des performances à l'adresse firesecurityproducts.com.

Conformité	
Organisme(s) notifié(s)	0370
Fabricant	Dongguan Fymetecs Co., Ltd., No.1 Rongwen Road, Changan, Dongguan 523842, Guangdong, Chine. Représentant européen du fabricant : Carrier Fire & Security B.V., Kelvinstraat 7, 6003 DH Weert, Pays-Bas
Année de la première certification CE	2023
Numéro de déclaration des performances	
KE-DP3121W/B	12-0101-360-0003
KE-DP3021W/B	12-0101-360-0004
Norme EN 54	
KE-DP3121W/B	EN 54-5, EN 54-7, EN 54-17
KE-DP3021W/B	EN 54-5, EN 54-7
	Également testé selon la norme EN 54-29
Identification du produit	KE-DP3121W, KE-DP3121B, KE-DP3021W, KE-DP3021B
Usage prévu	Voir la déclaration des performances
Performance déclarée	Voir la déclaration des performances
	2012/19/UE (directive DEEE) : au sein de l'Union européenne, les produits portant ce symbole ne doivent pas être mêlés aux déchets ménagers non assujettis au tri. Remettez-les à votre fournisseur au moment de l'achat d'un nouvel équipement équivalent, ou déposez-les dans un point de collecte agréé. Pour obtenir des informations supplémentaires, rendez-vous à l'adresse recyclethis.info .

Coordonnées et documentation

Pour obtenir nos coordonnées ou télécharger la documentation la plus récente sur le produit, rendez-vous à l'adresse firesecurityproducts.com.

Avertissements et avis de non-responsabilité

CES PRODUITS SONT DESTINÉS À DES PROFESSIONNELS EXPÉRIMENTÉS, QUI DOIVENT ÉGALEMENT SE CHARGER DE LEUR INSTALLATION. CARRIER FIRE & SECURITY B.V. NE PEUT GARANTIR QU'UNE PERSONNE OU ENTITÉ FAISANT L'ACQUISITION DE CEUX-CI, Y COMPRIS UN REVENDEUR AGRÉÉ, DISPOSE DE LA FORMATION OU DE L'EXPÉRIENCE REQUISE POUR PROCÉDER À CETTE MÊME INSTALLATION DE FAÇON APPROPRIÉE.

Pour obtenir des informations supplémentaires sur les garanties et la sécurité, rendez-vous à l'adresse <https://firesecurityproducts.com/policy/product-warning/> ou scannez le code QR :



IT: Foglio di installazione

Figure

Figura 1: Linguetta di blocco e LED di stato

- (1) Linguetta di blocco
- (2) LED di stato

Figura 2: Inserimento della testa del rivelatore nella base di montaggio

Descrizione

Questa scheda di installazione include informazioni sui rivelatori di calore/ottici doppi indirizzabili intelligenti serie 3000 mostrati nella tabella di seguito.

Modello	Tipo di dispositivo	Descrizione
KE-DP3121W	ROTni	Rivelatore di calore/ottico doppio indirizzabile intelligente con isolatore di corto circuito integrato (bianco)
KE-DP3121B	ROTni	Rivelatore di calore/ottico doppio indirizzabile intelligente con isolatore di corto circuito integrato (nero)
KE-DP3021W	ROTn	Rivelatore di calore/ottico doppio indirizzabile intelligente (bianco)
KE-DP3021B	ROTn	Rivelatore di calore/ottico doppio indirizzabile intelligente (nero)

I rivelatori utilizzano una camera di rilevamento ottico avanzata per rilevare il fumo e un sensore fisso di temperatura/velocità di aumento per rilevare il calore.

I rivelatori determinano se segnalare una condizione di allarme incendio analizzando i dati dalla camera di rilevamento per discriminare tra fonti di incendio e non.

Tutti i rivelatori della serie 3000 supportano il protocollo Kidde Excellence e sono compatibili per l'uso con le centrali antincendio della serie 2X-A con versione firmware 5.0 o successiva. I rivelatori sono compatibili all'indietro con i dispositivi della serie 2000.

Installazione

AVVERTENZA: rischio di elettrocuzione. Per evitare lesioni personali o morte dovuta a elettrocuzione, rimuovere tutte le fonti di alimentazione e, prima di installare o rimuovere apparecchiature, consentire all'energia accumulata di scaricarsi.

Attenzione: per istruzioni generali su organizzazione, progettazione, installazione, messa in servizio, uso e manutenzione del sistema, fare riferimento alla norma EN 54-14 e alle normative locali.

Installare e cablare la base di montaggio, come descritto nel foglio di installazione fornito con la base.

Installazione della testa del rivelatore

Inserire la testa del rivelatore nella base di montaggio e ruotarla in senso orario fino a quando scatta nella posizione di blocco (vedere la Figura 2).

Se necessario, il rivelatore può essere bloccato nella base di montaggio. Per farlo, rimuovere la linguetta di bloccaggio prima dell'installazione (vedere la Figura 1).

Rimozione di un rivelatore bloccato:

1. Inserire un piccolo cacciavite nella fessura della linguetta di blocco (Figura 1).
2. Premere e ruotare il rivelatore in senso antiorario.

Indirizzamento del rivelatore

Impostare l'indirizzo del dispositivo utilizzando i selettori rotanti sulla testa del rivelatore. L'intervallo di indirizzi è 001-128.

Utilizzare il selettore X10 per impostare le decine e il selettore X1 per impostare le unità, come mostrato nelle figure di seguito.

Indirizzo dispositivo 008

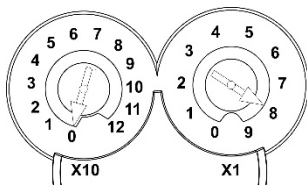

Indirizzo dispositivo 112

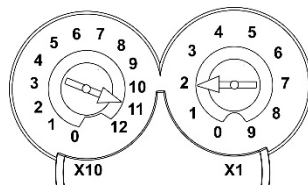

Stato del dispositivo

Lo stato del dispositivo è indicato dal LED di stato (2, Figura 1), come mostrato nella tabella di seguito.

Stato	Indicazione
Allarme	LED rosso fisso
Preallarme	LED rosso lampeggiante
Isolamento attivo [1]	LED giallo fisso
Guasto dispositivo	LED giallo lampeggiante
Dispositivo individuato [2]	LED verde fisso
Comunicazione in corso [3]	LED verde lampeggiante

[1] Solo KE-DP3121W/B.

[2] Indica che un comando per l'individuazione del dispositivo impartito dalla Centrale, è attivo.

[3] Questa indicazione può essere disabilitata dalla centrale o dall'applicazione Configuration Utility.

Sensibilità del rivelatore

Configurare la sensibilità del rivelatore sulla centrale o utilizzando l'applicazione Configuration Utility.

Impostazioni di sensibilità

Le impostazioni di sensibilità disponibili sono mostrate di seguito.

	Caratteristiche ottiche	Calore
Impostazione	Sensibilità al fumo	Classe
1	Alta	OFF
2	Standard	OFF
3	Bassa	OFF
4	OFF	A2S
5	OFF	A2R
6	Alta	A2S
7	Alta	A2R
8	Standard	A2S
9	Standard	A2R
10	Bassa	A2S
11	Bassa	A2R

L'impostazione predefinita della sensibilità dipende dalla modalità giorno/notte della centrale, come mostrato di seguito.

Modalità centrale	Impostazione predefinita
Giorno	9 (sensibilità al fumo standard, classe termica A2R)
Notte	7 (elevata sensibilità al fumo, classe termica A2R)

Le impostazioni della sensibilità al fumo si basano sui valori di oscuramento indicati di seguito.

Sensibilità al fumo	Oscuramento
Alta	0,100 dB/m ±20%
Standard	0,150 dB/m ±20%
Bassa	0,250 dB/m ±20%

Le impostazioni della sensibilità al calore si basano sugli intervalli di temperatura indicati di seguito.

Classe	Descrizione	Temperatura di applicazione		Temperatura di risposta statica	
		Tipica	Max.	Min.	Max.
A2S	Temperatura fissa			54 °C	70 °C
A2R	Tasso di crescita	25 °C	50 °C	54 °C	70 °C

Supporto focolari di prova ISO 7240

I rivelatori supportano i focolari di prova ISO 7240 TF1, TF2, TF3, TF4, TF5, TF8 e TF9. I focolari di prova TF1, TF8 e TF9 non sono coperti da EN 54-7.

Manutenzione e test

Manutenzione e pulizia

La manutenzione ordinaria è costituita da una sola ispezione annuale. Non modificare il cablaggio interno o i circuiti.

Pulire l'esterno del rivelatore con un panno umido. Se necessario, pulire l'interno del rivelatore (per rimuovere polvere e detriti) utilizzando un aspirapolvere.

Test

Testare sempre i rivelatori dopo l'installazione, per garantire che il rivelatore comunichi con la centrale. Se il rivelatore non comunica con la centrale, verificare che non siano stati assegnati indirizzi duplicati.

Specifiche tecniche

Electriche

Tensione di funzionamento	Da 17 a 29 Vcc (da 4 a 11 V a impulsi)
Assorbimento di corrente	
A riposo	
KE-DP3121W/B	200 µA a 24 Vcc
KE-DP3021W/B	140 µA a 24 Vcc
Allarme	
KE-DP3121W/B	4,75 mA a 24 Vcc
KE-DP3021W/B	4,75 mA a 24 Vcc
Sensibile alla polarità	Sì
Uscita allarme indicatore remoto	8 mA max.
Lunghezza cavo indicatore remoto	30 m max.

Isolamento

Le specifiche di isolamento si applicano solo ai modelli KE-DP3121W/B con isolatore di corto circuito integrato.

Assorbimento di corrente (isolamento attivo)	5 mA
Tensione di isolamento	
Minima	14 Vcc
Massima	15,5 Vcc
Tensione di riconnessione	
Minima	14 Vcc
Massima	15,5 Vcc
Corrente nominale	
Continua (interruttore chiuso)	1,05 A
Commutazione (corto circuito)	1,4 A
Corrente di dispersione	1 mA max.
Impedenza in serie	0,08 Ω max.
Impedenza massima [1]	
Tra il primo isolatore e la centrale	13 Ω
Tra ogni isolatore	13 Ω
Numero di isolatori per loop	128 max.
Numero di dispositivi tra gli isolatori	32 max.

[1] Equivalente a 500 m di cavo da 1,5 mm² (16 AWG).



Specifiche meccaniche e ambientali

Grado di protezione IP	IP20
Basi di montaggio compatibili	KE-DB3010W, KE-DB3010B
Applicazione	Uso in interni
Ambiente operativo	
Temperatura di esercizio	Da -10 a +55 °C
Temperatura di stoccaggio	Da -30 a +75 °C
Umidità relativa	Da 10 a 93% (senza condensa)
Colore	
KE-DP3121W, KE-DP3021W	Bianco (simile a RAL 9016)
KE-DP3121B, KE-DP3021B	Nero (simile a RAL 9011)
Materiale	Ottone, ABS+PC, ABS, PS
Peso	124 g
Dimensioni	Ø 100 × 54 mm

Informazioni sulle normative

Questa sezione fornisce un riepilogo delle prestazioni dichiarate secondo il regolamento dei prodotti da costruzione (UE) 305/2011 e i regolamenti delegati (UE) 157/2014 e (UE) 574/2014.

Per informazioni dettagliate, consultare la Dichiarazione di prestazione del prodotto (disponibile all'indirizzo: firesecurityproducts.com).

Conformità	
Organismo notificato/approvato	0370
Produttore	Dongguan Fyrnetics Co., Ltd., No.1 Rongwen Road, Changan, Dongguan 523842, Guangdong, Cina. Rappresentante di produzione autorizzato per l'UE: Carrier Fire & Security B.V., Kelvinstraat 7, 6003 DH Weert, Netherlands.
Anno della prima marcatura CE	2023
Numero Dichiarazione di prestazione	KE-DP3121W/B 12-0101-360-0003 KE-DP3021W/B 12-0101-360-0004
EN 54	KE-DP3121W/B EN 54-5, EN 54-7, EN 54-17 KE-DP3021W/B EN 54-5, EN 54-7 Testato anche secondo EN 54-29
Identificazione del prodotto	KE-DP3121W, KE-DP3121B, KE-DP3021W, KE-DP3021B
Uso previsto	Consultare la Dichiarazione di prestazione (DoP) del prodotto
Prestazioni dichiarate	Consultare la Dichiarazione di prestazione (DoP) del prodotto
	2012/19/UE (Direttiva RAEE): all'interno dell'Unione europea, i prodotti contrassegnati da questo simbolo non possono essere smaltiti come rifiuti domestici indifferenziati. Ai fini di un adeguato riciclaggio, al momento dell'acquisto di un'apparecchiatura analoga nuova restituire il prodotto al fornitore locale o smaltirlo consegnandolo presso gli appositi punti di raccolta. Per ulteriori informazioni, visitare il sito: recyclethis.info .

Informazioni di contatto e documentazione del prodotto

Per informazioni di contatto o per scaricare la documentazione del prodotto più recente, visitare firesecurityproducts.com.

Avvertenze sul prodotto e dichiarazioni di non responsabilità

QUESTI PRODOTTI SONO DESTINATI ALLA VENDITA A E DEVONO ESSERE MONTATI DA UN ESPERTO QUALIFICATO. CARRIER FIRE & SECURITY B.V. NON PUÒ GARANTIRE CHE LE PERSONE O GLI ENTI CHE ACQUISTANO I SUOI PRODOTTI, COMPRESI I "RIVENDITORI AUTORIZZATI", DISPONGANO DELLA FORMAZIONE O DELL'ESPERIENZA ADEGUATE A ESEGUIRE LA CORRETTA INSTALLAZIONE DI PRODOTTI PER LA SICUREZZA E PER LA PROTEZIONE ANTINCENDIO.

Per ulteriori informazioni sulle esclusioni di garanzia e sulla sicurezza dei prodotti, consultare il sito <https://firesecurityproducts.com/policy/product-warning/> oppure eseguire la scansione del codice QR:



NL: Installatieblad

Afbeeldingen

Afbeelding 1: Vergrendelingslijpe en statusled

- (1) Vergrendelingslijpe
- (2) Statusled

Afbeelding 2: De detectorkop in de montagevoet plaatsen

Beschrijving

Dit installatieblad bevat informatie over de intelligente adresseerbare dubbele optische detectoren/temperatuurdetectoren uit de 3000-serie, die in de onderstaande tabel worden weergegeven.

Model	Meldertype	Beschrijving
KE-DP3121W	OHDni	Intelligente adresseerbare dubbele optische detector/temperatuurdetector met geïntegreerde kortsluitisolator (wit)
KE-DP3121B	OHDni	Intelligente adresseerbare dubbele optische detector/temperatuurdetector met geïntegreerde kortsluitisolator (zwart)
KE-DP3021W	OHDn	Intelligente adresseerbare dubbele optische detector/temperatuurdetector (wit)
KE-DP3021B	OHDn	Intelligente adresseerbare dubbele optische detector/temperatuurdetector (zwart)

De detectoren gebruiken een geavanceerde optische detectiekamer om rook te detecteren en een vaste temperatuur-/stijgsnelheidssensor om hitte te detecteren.

De detectoren bepalen of een brandalarm moet worden afgegeven door de gegevens van de detectiekamer te analyseren om onderscheid te maken tussen brandbronnen en niet-brandbronnen.

Alle detectoren van de 3000-serie ondersteunen het Kidde Excellenceprotocol en zijn compatibel voor gebruik brandmeldcentrales van de 2X-A-serie met firmwareversie 5.0 of later. De detectoren zijn achterwaarts compatibel met apparaten uit de 2000-serie.

Installatie

WAARSCHUWING: Gevaar van elektrocutie. Om persoonlijk letsel of dood door elektrocutie te vermijden, dient u alle stroomtoevoer af te sluiten en opgeslagen energie te ontladen voordat u apparatuur installeert of verwijdert.

Let op: Raadpleeg voor algemene richtlijnen met betrekking tot systeemplanning, ontwerp, installatie, ingebruikname, gebruik en onderhoud de norm EN 54-14 en de lokale regelgeving.

Installeer en bedraad de montagevoet zoals beschreven in het installatieblad dat bij de sokkel is geleverd.

De detectorkop installeren

Plaats de detectorkop in de montagevoet en draai deze met de klok mee totdat hij vastklikt in de vergrendelde positie (zie afbeelding 2).

De detector kan indien nodig worden vergrendeld in de montagevoet. Om dit te doen, verwijdert u het vergrendelingslipje vóór de installatie (zie afbeelding 1).

Een vergrendelde detector verwijderen:

1. Steek een kleine schroevendraaier in de sleuf van het vergrendelingslipje (afbeelding 1).
2. Druk de detector in en draai de detector linksom.

Adressering van de detector

Stel het apparaatadres in met behulp van de draaiknoppen op de detectorkop. Het adresbereik is 001-128.

Gebruik de X10-draaiknop om de tientallen in te stellen en de X1-draaiknop om de eenheden in te stellen, zoals weergegeven in de onderstaande afbeeldingen.

Melderadres 008

Melderadres 112

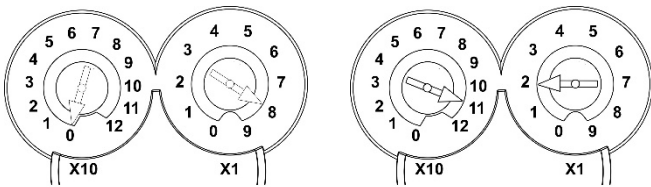

Melderstatus

De status van het apparaat wordt aangegeven door de statusled (afbeelding 1, item 2), zoals weergegeven in de onderstaande tabel.

Status	Indicatie
Alarm	Constant rode led
Vooralarm	Knipperende rode led
Isolator is actief [1]	Constant gele led
Apparaatstoring	Knipperende gele led
Apparaat gelokaliseerd [2]	Continu groene led
Bezig met communiceren [3]	Knipperende groene led

[1] Alleen KE-DP3121W/B.

[2] Geeft een actieve opdracht Apparaat lokaliseren van de centrale aan.

[3] Deze indicatie kan worden uitgeschakeld via de centrale of de toepassing Configuration Utility.

Detectorgevoeligheid

Configureer de gevoeligheid van de detector via de centrale of met behulp van de toepassing Configuration Utility.

Gevoeligheidsinstellingen

De beschikbare gevoeligheidsinstellingen worden hieronder weergegeven.

	Optisch	Warm
Instelling	Rookgevoeligheid	Klasse
1	Hoog	UIT
2	Standaard	UIT
3	Laag	UIT
4	UIT	A2S
5	UIT	A2R
6	Hoog	A2S
7	Hoog	A2R
8	Standaard	A2S
9	Standaard	A2R
10	Laag	A2S
11	Laag	A2R

De standaard gevoeligheidsinstelling is afhankelijk van de Dag/Nacht-modus van de centrale, zoals hieronder weergegeven.

Modus van de centrale	Standaardinstelling
Dag	9 (standaard rookgevoeligheid, warmteklasse A2R)
Nacht	7 (hoge rookgevoeligheid, warmteklasse A2R)

Instellingen voor rookgevoeligheid zijn gebaseerd op de volgende vervuilingswaarden.

Rookgevoeligheid	Vervuiling
Hoog	0,100 dB/m \pm 20%
Standaard	0,150 dB/m \pm 20%
Laag	0,250 dB/m \pm 20%

Instellingen voor warmtegevoeligheid zijn gebaseerd op de volgende temperatuurbereiken.

Klasse	Beschrijving	Toepassingstemperatuur		Statische responstemperatuur	
		Typisch	Max.	Min.	Max.
A2S	Vaste temperatuur			54 °C	70 °C
A2R	Stijgingspercentage	25 °C	50 °C	54 °C	70 °C

ISO 7240-testbrandondersteuning

De detectoren ondersteunen ISO 7240-testbranden TF1, TF2, TF3, TF4, TF5, TF8 en TF9. Testbranden TF1, TF8 en TF9 vallen niet onder EN 54-7.

Onderhoud en testen

Onderhoud en reiniging

Het basisonderhoud bestaat uit een jaarlijkse inspectie. Wijzig nooit de interne bedrading of circuits.

Reinig de buitenkant van de detector met een vochtige doek. Reinig indien nodig de binnenkant van de detector (om stof en vuil te verwijderen) met een stofzuiger.

Testen

Test detectoren altijd na installatie om er zeker van te zijn dat de detector communiceert met de centrale. Als de detector niet communiceert met de centrale, controleer dan of er geen dubbele adressen zijn toegewezen.

Specificaties

Elektrisch

Bedrijfsspanning	17 tot 29 VDC (4 tot 11 V gepulseerd)
Stroomverbruik	
Stand-by	
KE-DP3121W/B	200 µA bij 24 VDC
KE-DP3021W/B	140 µA bij 24 VDC
Alarm	
KE-DP3121W/B	4,75 mA bij 24 VDC
KE-DP3021W/B	4,75 mA bij 24 VDC
Polariteitsgevoelig	Ja
Alarmuitgang nevenindicator	8 mA max.
Kabellengte nevenindicator	Max. 30 km

Isolatie

Isolatiespecificaties zijn alleen van toepassing op KE-DP3121W/B-modellen met een geïntegreerde kortsluitisolator.

Stroomverbruik (isolatie actief)	5 mA
Isolatiespanning	
Minimum	14 VDC
Maximum	15,5 VDC
Spanning bij opnieuw aansluiten	
Minimum	14 VDC
Maximum	15,5 VDC
Nominale stroom	
Continu (schakelaar gesloten)	1,05 A
Schakelen (kortsluiting)	1,4 A
Lekstroom	1 mA max.
Serie-impedantie	0,08 Ω max.
Maximale impedantie [1]	
Tussen de eerste isolator en de centrale	13 Ω
Tussen elke isolator	13 Ω
Aantal isolatoren per lus	128 max.
Aantal apparaten tussen de isolatoren	32 max.

[1] Gelijk aan een kabel van 500 m \ 1,5 mm² (16 AWG).



Mechanisch en omgeving

IP-waarde	IP20
Compatibele montagevoeten	KE-DB3010W, KE-DB3010B
Toepassing	Gebruik binnenshuis
Bedrijfsomgeving	
Bedrijfstemperatuur	-10 tot +55 °C
Opslagtemperatuur	-30 tot +75 °C
Relatieve vochtigheid	10 tot 93% (niet-condenserend)
Kleur	
KE-DP3121W, KE-DP3021W	Wit (vergelijkbaar met RAL 9016)
KE-DP3121B, KE-DP3021B	Zwart (vergelijkbaar met RAL 9011)
Materiaal	Messing, ABS+PC, ABS, PS
Gewicht	124 g
Afmetingen	Ø 100 × 54 mm

Regelgeving

Dit gedeelte geeft een samenvatting van de aangegeven prestaties conform de Verordening Bouwproducten (EU) 305/2011 en Gedelegeerde Verordeningen (EU) 157/2014 en (EU) 574/2014.

Zie de Prestatieverklaring van het product voor gedetailleerde informatie (beschikbaar op firesecurityproducts.com).

Overeenstemming	
Aangemelde instanties	0370
Fabrikant	Dongguan Fyrnetics Co., Ltd., No.1 Rongwen Road, Changan, Dongguan 523842, Guangdong, China. EU-geautoriseerde productievertegenwoordiger: Carrier Fire & Security B.V., Kelvinstraat 7, 6003 DH Weert, Netherlands.
Jaar van eerste CE-markering	2023
Nummer van Prestatieverklaring	
KE-DP3121W/B	12-0101-360-0003
KE-DP3021W/B	12-0101-360-0004
EN 54	
KE-DP3121W/B	EN 54-5, EN 54-7, EN 54-17
KE-DP3021W/B	EN 54-5, EN 54-7
	Ook getest volgens EN 54-29
Productidentificatie	KE-DP3121W, KE-DP3121B, KE-DP3021W, KE-DP3021B
Beoogd gebruik	Zie de Prestatieverklaring van het product
Aangegeven prestaties	Zie de Prestatieverklaring van het product
	2012/19/EU (WEEE-richtlijn): Producten die van dit waarmede zijn voorzien, mogen in de Europese Unie niet bij het ongesorteerde gemeentefval worden gegooid. U kunt dit product retourneren aan uw plaatselijke leverancier op het moment dat u vergelijkbare nieuwe apparatuur aanschaft, of inleveren op een aangewezen inzamelpunt voor de juiste recycling. Meer informatie vindt u op: recyclethis.info .

Contactgegevens en productdocumentatie

Ga naar firesecurityproducts.com voor contactgegevens of om de nieuwste productdocumentatie te downloaden.

Waarschuwingen en disclaimers met betrekking tot de producten

DEZE PRODUCTEN ZIJN BEDOELD VOOR VERKOOP AAN EN INSTALLATIE DOOR GEKWALIFICEERDE PROFESSIONALS. CARRIER FIRE & SECURITY B.V. KAN NIET GARANDEREN DAT EEN PERSOON OF ENTITEIT DIE ZIJN PRODUCTEN KOOPT, MET INBEGRIJ VAN EEN ERKENDE DEALER OF ERKENDE WEDERVERKOPER, NAAR BEHOREN OPGELEID OF ERVAREN IS OM BRAND-EN BEVEILIGINGSPRODUCTEN CORRECT TE INSTALLEREN.

Zie voor meer informatie over garantiebepalingen en productveiligheid <https://firesecurityproducts.com/policy/product-warning/> of scan de QR-code:



PL: Instrukcja instalacji

Rysunki

Rysunek 1: Zakładka blokująca i dioda LED stanu

- (1) Zakładka blokująca
- (2) Dioda stanu

Rysunek 2: Wsuwanie głowicy czujki w podstawę montażową

Opis

Ten arkusz instalacyjny zawiera informacje na temat inteligentnych, adresowalnych, podwójnych czujek optycznych/temperatury Serii 3000 przedstawionych w poniższej tabeli.

Model	Typ urządzenia	Opis
KE-DP3121W	OHDni	Inteligentna adresowalna podwójna czujka optyczna/temperatury ze zintegrowanym izolatorem zwarć (biała)
KE-DP3121B	OHDni	Inteligentna adresowalna podwójna czujka optyczna/temperatury ze zintegrowanym izolatorem zwarć (czarna)
KE-DP3021W	OHDn	Inteligentna adresowalna podwójna czujka optyczna/temperatury (biała)
KE-DP3021B	OHDn	Inteligentna adresowalna podwójna czujka optyczna/temperatury (czarna)

Czujki wykorzystują zaawansowaną optyczną komorę do wykrywania dymu oraz stały czujnik temperatury/szybkości narastania do wykrywania temperatury.

Czujki określają, czy zasygnalizować stan alarmu pożarowego, analizując dane z komory detekcyjnej w celu odróżnienia źródeł ognia od źródeł innych niż ogień.

Wszystkie czujki Serii 3000 obsługują protokół Kidde Excellence i są zgodne z centralami przeciwpożarowymi serii 2X-A z oprogramowaniem układowym w wersji 5.0 lub nowszej. Czujki są wstecznie zgodne z urządzeniami Serii 2000.

Instalacja

OSTRZEŻENIE: Zagrożenie porażeniem prądem elektrycznym. Aby uniknąć obrażeń ciała lub śmierci w wyniku porażenia prądem elektrycznym, przed rozpoczęciem instalacji lub demontażu sprzętu należy usunąć wszelkie źródła zasilania i rozładować zgromadzony ładunek.

Przeostroga: w celu uzyskania ogólnych wskazówek dotyczących planowania systemu, projektu, instalacji, przekazania do eksploatacji i konserwacji zapoznaj się z normą EN 54-14 i przepisami lokalnymi.

Przeprowadź montaż i poprowadź okablowanie podstawy montażowej zgodnie z opisem w instrukcji instalacji dostarczonej wraz z podstawą.

Instalowanie głowicy czujki

Włóż głowicę czujki do podstawy montażowej i obróć ją w prawo, aż do zatrzaśnięcia się w pozycji zablokowanej (patrz rysunek 2).

W razie potrzeby czujkę można zablokować w podstawie montażowej. W tym celu przed instalacją należy usunąć zakładkę blokującą (patrz rysunek 1).

Aby zdemontować zablokowaną czujkę:

1. Włóż mały śrubokręt do szczeliny zakładki blokującej (rysunek 1).
2. Wciśnij i obróć czujkę w lewo.

Adresowanie czujki

Ustaw adres urządzenia za pomocą pokręteł na głowicy czujki. Zakres adresów to 001-128.

Użyj pokrętła X10, aby ustawić wartości dziesiętne, a za pomocą pokrętła X1 ustaw jedności, jak pokazano na poniższych rysunkach.

Adres urządzenia 008

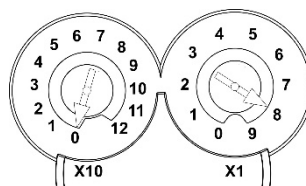

Adres urządzenia 112

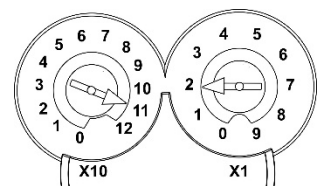

Status urządzenia

Stan urządzenia jest wskazywany przez diodę LED stanu (Rysunek 1, poz. 2), jak pokazano w poniższej tabeli.

Stan	Wskazanie
Alarm	Świecąca czerwona dioda LED
Alarm wstępny	Migająca czerwona dioda LED
Izolacja aktywna [1]	Świecąca żółta dioda LED
Błąd urządzenia	Migająca żółta dioda LED
Zlokalizowane urządzenie [2]	Świecąca zielona dioda LED
Komunikacja [3]	Migająca zielona dioda LED

[1] Tylko KE-DP3121W/B.

[2] Wskazuje aktywne polecenie Zlokalizuj urządzenie z centrali.

[3] To wskazanie można wyłączyć z poziomu centrali lub aplikacji Configuration Utility.

Czułość czujki

Skonfiguruj czułość czujki w centrali lub za pomocą aplikacji Configuration Utility.

Ustawienia czułości

Poniżej przedstawiono dostępne ustawienia czułości.

	Optyczna	Termiczna
Ustawienie	Czułość na dym	Klasa
1	Wysoka	WYŁ.
2	Standard	WYŁ.
3	Niska	WYŁ.
4	WYŁ.	A2S
5	WYŁ.	A2R
6	Wysoka	A2S
7	Wysoka	A2R
8	Standard	A2S
9	Standard	A2R
10	Niska	A2S
11	Niska	A2R

Domyślne ustawienie czułości zależy od trybu Dzień/Noc centrali, jak pokazano poniżej.

Tryb centrali	Ustawienie domyślne
Dzienne	9 (standardowa czułość na dym, klasa cieplna A2R)
Nocne	7 (wysoka wrażliwość na dym, klasa cieplna A2R)

Ustawienia czułości na dym są oparte na następujących wartościach zadymienia.

Czułość na dym	Zadymienie
Wysoka	0.100 dB/m \pm 20%
Standard	0.150 dB/m \pm 20%
Niska	0,250 dB/m \pm 20%

Ustawienia czułości temperatury są oparte na następujących zakresach temperatur.

Klasa	Opis	Temperatura robocza		Statyczna temperatura reakcji	
		Typowa	Maks.	Min.	Maks.
A2S	Stała temperatura			54°C	70°C
A2R	Różniczkowa	25°C	50°C	54°C	70°C

Test pożaru ISO 7240

Czujki obsługują testy pożaru ISO 7240: TF1, TF2, TF3, TF4, TF5, TF8 i TF9. Testy pożaru TF1, TF8 i TF9 nie są objęte normą EN 54-7.

Konserwacja i testowanie

Konserwacja i czyszczenie

Konserwacja podstawowa obejmuje coroczną kontrolę. Nie wolno wprowadzać zmian w wewnętrznym okablowaniu ani w obwodach.

Wyczyść zewnętrzną powierzchnię czujki wilgotną ściereczką. W razie potrzeby wyczyść wnętrze czujki (w celu usunięcia kurzu i zanieczyszczeń) odkurzaczem.

Testowanie

Zawsze testuj czujki po instalacji, aby upewnić się, że komunikują się one z centralą. Jeżeli czujka nie komunikuje się z centralą, sprawdź, czy nie zostały przypisane zduplikowane adresy.

Dane techniczne

Elektryczne

Napięcie pracy	17 do 29 VDC (impulsowe 4 do 11 V)
Pobór prądu	
Spoczynkowy	
KE-DP3121W/B	200 μ A przy 24 Vdc
KE-DP3021W/B	140 μ A przy 24 Vdc
Alarm	
KE-DP3121W/B	4,75 mA przy 24 Vdc
KE-DP3021W/B	4,75 mA przy 24 Vdc
Rozpoznawanie polaryzacji	Tak
Wyjście alarmu - wskaźnik zadziałania	Maks. 8 mA
Długość kabla - wskaźnik zadziałania	Maks. 30 m

Izolacja

Specyfikacje izolacji dotyczą tylko modeli KE-DP3121W/B ze zintegrowanym izolatorem zwarć.

Pobór prądu (izolacja aktywna)	5 mA
Napięcie izolacji	
Minimalne	14 V DC
Maksymalne	15,5 V DC
Napięcie ponownego podłączenia	
Minimalne	14 V DC
Maksymalne	15,5 V DC
Prąd znamionowy	
Ciągły (przełącznik zamknięty)	1,05 A
Przełączanie (zwarcie)	1,4 A
Prąd upływowy	Maks. 1 mA
Impedancja szeregową	0,08 Ω maks.
Impedancja maksymalna [1]	
Między pierwszym izolatorem a centralą alarmową	13 Ω
Między każdym izolatorem	13 Ω
Liczba izolatorów na pętlę	Maks. 128
Liczba urządzeń między izolatorami	Maks. 32

[1] Równoważny z przewodem 1,5 mm² (16 AWG) o dł. 500 m.

Mechaniczne oraz środowiskowe

Klasa środowiskowa IP	IP20
Zgodna podstawa montażowa	KE-DB3010W, KE-DB3010B
Zastosowanie	W pomieszczeniach
Środowisko pracy	
Temperatura pracy	Od -10 do +55°C
Temperatura przechowywania	Od -30 do +75°C
Wilgotność względna	10 do 93% bez kondensacji
Kolor	
KE-DP3121W, KE-DP3021W	Biały (podobny do RAL 9016)
KE-DP3121B, KE-DP3021B	Czarny (podobny do RAL 9011)
Materiał	Mosiądz, ABS+PC, ABS, PS
Masa	124 g
Wymiary	Ø 100 × 54 mm

Informacje prawne

W tej sekcji przedstawiono deklarowane właściwości użytkowe zgodnie z rozporządzeniem UE 305/2011 dotyczącym produktów budowlanych oraz rozporządzeniami delegowanymi UE 157/2014 i 574/2014.

Szczegółowe informacje podano w Deklaracji właściwości użytkowych (dostępnej na stronie firesecurityproducts.com).

Zgodność	
Organ certyfikujący	0370
Producent	Dongguan Fyrnetics Co., Ltd., No.1 Rongwen Road, Changan, Dongguan 523842, Guangdong, Chiny. Autoryzowany przedstawiciel w UE: Carrier Fire & Security B.V. Kelvinstraat 7, 6003 DH Weert, Holandia

Rok pierwszego oznakowania CE	2023
Numer deklaracji właściwości użytkowych	
KE-DP3121W/B	12-0101-360-0003
KE-DP3021W/B	12-0101-360-0004
EN 54	
KE-DP3121W/B	EN 54-5, EN 54-7, EN 54-17
KE-DP3021W/B	EN 54-5, EN 54-7
	Przetestowano również zgodnie z normą EN 54-29
Identyfikacja produktu	KE-DP3121W, KE-DP3121B, KE-DP3021W, KE-DP3021B
Przeznaczenie	Patrz Deklaracja właściwości użytkowych
Deklarowane właściwości użytkowe	Patrz Deklaracja właściwości użytkowych
	2012/19/WE (dyrektywa WEEE): Na obszarze Unii Europejskiej produktów oznaczonych tym znakiem nie wolno utylizować wraz z odpadami miejskimi. W celu zapewnienia prawidłowej utylizacji produkt należy oddać lokalnemu sprzedawcy lub przekazać do wyznaczonego punktu zbiórki. Więcej informacji znajduje się na stronie: recyclethis.info .

Informacje kontaktowe i dokumentacja produktu

Aby uzyskać informacje kontaktowe lub pobrać najnowszą dokumentację produktu, odwiedź witrynę firesecurityproducts.com.

Ostrzeżenia i zastrzeżenia dotyczące produktu

TEN PRODUKT JEST PRZEZNACZONY DO SPRZEDAŻY I INSTALACJI PRZEZ WYKWALIFIKOWANYCH SPECJALISTÓW. CARRIER FIRE & SECURITY B.V. NIE DAJE GWARANCJI, ŻE JAKAKOLWIEK OSOBA LUB PODMIOT KUPUJĄCY JEJ PRODUKTY, W TYM „AUTORYZOWANY DEALER” LUB „AUTORYZOWANY SPRZEDAWCA”, JEST ODPOWIEDNIO PRZESZKOLONY LUB MA DOŚWIADCZENIE W PRAWIDŁOWYM INSTALOWANIU PRODUKTÓW ZWIĄZANYCH Z OCHRONĄ PRZECIWOŻAROWĄ I BEZPIECZEŃSTWEM.

Więcej informacji o zastrzeżeniach dotyczących gwarancji oraz bezpieczeństwa produktów można przeczytać na stronie <https://firesecurityproducts.com/policy/product-warning/> lub po zeskanowaniu kodu QR:



PT: Ficha de instalação

Figuras

Figura 1: Patilha de bloqueio e LED de estado

- (1) Patilha de bloqueio
- (2) LED de estado

Figura 2: Introdução da cabeça do detetor na base de montagem

Descrição

Esta ficha de instalação inclui informações sobre os detetores térmicos/óticos duplos endereçáveis inteligentes da Série 3000 mostrados na tabela abaixo.

Modelo	Tipo de dispositivo	Descrição
KE-DP3121W	DOTni	Detetor térmico/ótico duplo endereçável inteligente com isolador de curto-circuito integrado (branco)
KE-DP3121B	DOTni	Detetor térmico/ótico duplo endereçável inteligente com isolador de curto-circuito integrado (preto)
KE-DP3021W	DOTn	Detetor térmico/ótico duplo endereçável inteligente (branco)
KE-DP3021B	DOTn	Detetor térmico/ótico duplo endereçável inteligente (preto)

Os detetores usam uma câmara de deteção ótica avançada para detetar fumo e um sensor de temperatura fixa/termovelocimétrico para detetar calor.

Os detetores determinam se devem sinalizar uma condição de alarme de incêndio analisando os dados da câmara de deteção para discriminar entre fontes de incêndio e não incêndio.

Todos os detetores da Série 3000 suportam o protocolo Kidde Excellence e são compatíveis para utilização com painéis de controlo de alarme de incêndio da Série 2X-A com firmware versão 5.0 ou posterior. Os detetores são retrocompatíveis com os dispositivos da Série 2000.

Instalação

AVISO: perigo de eletrocussão. Para evitar lesões pessoais ou a morte provocadas por eletrocussão, remova todas as fontes de energia e deixe descarregar a energia armazenada antes de instalar ou remover o equipamento.

Cuidado: para obter as diretrizes sobre o planeamento, conceção, instalação, comissionamento, utilização e manutenção do sistema, consulte a norma EN 54-14 e os regulamentos locais.

Instale e ligue a base de montagem, conforme descrito na ficha de instalação fornecida com a base.

Instalação da cabeça do detetor

Introduza a cabeça do detetor na base de montagem e rode-a no sentido dos ponteiros do relógio até encaixar na posição bloqueada (ver a Figura 2).

Caso necessário, o detetor pode ser bloqueado na base de montagem. Para fazer isso, remova a patilha de bloqueio antes da instalação (ver a Figura 1).

Para remover um detetor bloqueado:

1. Insira uma pequena chave de parafusos na ranhura da patilha de bloqueio (Figura 1).
2. Prima e rode o detetor no sentido contrário ao dos ponteiros do relógio.

Endereçamento do detetor

Defina o endereço do dispositivo usando os seletores rotativos na cabeça do detetor. O intervalo de endereços é 001-128.

Use o seletor X10 para definir as dezenas e o seletor X1 para definir as unidades, conforme mostrado nas figuras abaixo.

Endereço do dispositivo 008

Endereço do dispositivo 112

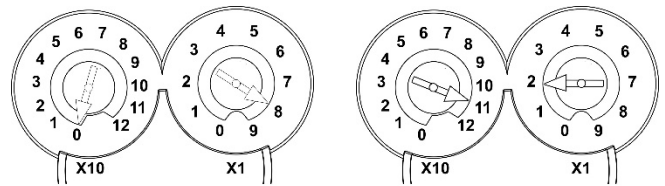

Estado do dispositivo

O estado do dispositivo é indicado pelo LED de estado (Figura 1, item 2), conforme mostrado na tabela abaixo.

Estado	Indicação
Alarme	LED vermelho fixo
Pré-alarme	LED vermelho a piscar
Isolamento ativo [1]	LED amarelo fixo
Falha no dispositivo	LED amarelo a piscar
Dispositivo localizado [2]	LED verde fixo
Em comunicação [3]	LED verde a piscar

[1] Apenas KE-DP3121W/B.

[2] Indica um comando Localizar dispositivo ativo do painel de controlo.

[3] Esta indicação pode ser desativada no painel de controlo ou na aplicação Utilitário de configuração.

Sensibilidade do detetor

Configure a sensibilidade do detetor no painel de controlo ou utilizando a aplicação Utilitário de configuração.

Definições de sensibilidade

As definições de sensibilidade disponíveis são mostradas abaixo.

	Ótico	Térmico
Definição	Sensibilidade ao fumo	Classe
1	Alta	DESLIGADO
2	Standard	DESLIGADO
3	Baixa	DESLIGADO
4	DESLIGADO	A2S
5	DESLIGADO	A2R
6	Alta	A2S
7	Alta	A2R
8	Standard	A2S
9	Standard	A2R
10	Baixa	A2S
11	Baixa	A2R

A predefinição de sensibilidade depende do modo Dia/Noite do painel de controlo, conforme mostrado abaixo.

Modo do painel de controlo	Predefinição
Dia	9 (sensibilidade ao fumo standard, classe de calor A2R)
Noite	7 (sensibilidade ao fumo alta, classe de calor A2R)

As definições de sensibilidade ao fumo são baseadas nos seguintes valores de obscurecimento.

Sensibilidade ao fumo	Obscurecimento
Alta	0,100 dB/m \pm 20%
Standard	0,150 dB/m \pm 20%
Baixa	0,250 dB/m \pm 20%

As definições de sensibilidade térmica são baseadas nas seguintes faixas de temperatura.

Classe	Descrição	Temperatura de aplicação		Temperatura de resposta estática	
		Típica	Máx.	Mín.	Máx.
A2S	Temperatura fixa			54 °C	70 °C
A2R	Termovelocimétrico	25 °C	50 °C	54 °C	70 °C

Suporte de testes de incêndio ISO 7240

Os detetores suportam incêndios de ensaio ISO 7240 TF1, TF2, TF3, TF4, TF5, TF8, e TF9. Os incêndios de ensaio TF1, TF8 e TF9 não são abrangidos pela EN 54-7.

Manutenção e testes

Manutenção e limpeza

A manutenção básica consiste numa inspeção anual. Não modifique as ligações internas nem os circuitos.

Limpe o exterior do detetor usando um pano húmido. Se necessário, limpe o interior do detetor (para remover poeira e detritos) usando um aspirador.

Teste

Teste sempre os detetores após a instalação para garantir que o detetor comunica com o painel de controlo. Se o detetor não comunicar com o painel de controlo, certifique-se de que não foram atribuídos endereços duplicados.

Especificações

Elétricas

Tensão de operação	17 a 29 VCC (4 a 11 V impulso)
Consumo de corrente Standby	
KE-DP3121W/B	200 μ A a 24 VCC
KE-DP3021W/B	140 μ A a 24 VCC
Alarme	
KE-DP3121W/B	4,75 mA a 24 VCC
KE-DP3021W/B	4,75 mA a 24 VCC
Sensível à polaridade	Sim
Saída de alarme de indicador remoto	Máx. 8 mA
Comprimento do cabo do indicador remoto	Máx. 30 m

Isolamento

As especificações de isolamento aplicam-se apenas aos modelos KE-DP3121W/B com um isolador de curto-circuito integrado.

Consumo de corrente (isolamento ativo)	5 mA
Tensão de isolamento	
Mínimo	14 VCC
Máximo	15,5 VCC
Volte a ligar a tensão	
Mínimo	14 VCC
Máximo	15,5 VCC
Corrente nominal	
Contínuo (interruptor fechado)	1,05 A
Comutação (curto-circuito)	1,4 A
Corrente de fuga	Máx. 1 mA
Impedância em série	Máx. 0,08 Ω
Impedância máxima [1]	
Entre o primeiro isolador e o painel de controlo	13 Ω
Entre cada isolador	13 Ω
Número de isoladores por loop	Máx. 128
Número de dispositivos entre isoladores	Máx. 32

[1] Equivalente a 500 m de cabo de 1,5 mm² (16 AWG).

Especificações mecânicas e ambientais

Classificação IP	IP20
Bases de montagem compatíveis	KE-DB3010W, KE-DB3010B
Aplicação	Utilização em interiores
Ambiente de funcionamento	
Temperatura de operação	-10 a +55 °C
Temperatura de armazenamento	-30 a +75 °C
Humidade relativa	10 a 93% (sem condensação)
Cor	
KE-DP3121W, KE-DP3021W	Branco (semelhante a RAL 9016)
KE-DP3121B, KE-DP3021B	Preto (semelhante a RAL 9011)
Material	Latão, ABS+PC, ABS, PS
Peso	124 g
Dimensões	Ø 100 × 54 mm

Informação reguladora

Esta secção apresenta um resumo da declaração de desempenho conforme o Regulamento relativo aos Produtos de Construção (UE) 305/2011 e os Regulamentos Delegados (UE) 157/2014 e (UE) 574/2014.

Para informações detalhadas, consulte a Declaração de desempenho do produto (disponível em firesecurityproducts.com).

Conformidade	
Organismo notificado/aprovado	0370
Fabricante	Dongguan Fyrnetics Co., Ltd., No.1 Rongwen Road, Changan, Dongguan 523842, Guangdong, China. Representante de fabrico autorizado na UE: Carrier Fire & Security B.V., Kelvinstraat 7, 6003 DH Weert, Netherlands
Ano da primeira marcação CE	2023
Número da Declaração de Desempenho	
KE-DP3121W/B	12-0101-360-0003
KE-DP3021W/B	12-0101-360-0004
EN 54	
KE-DP3121W/B	EN 54-5, EN 54-7, EN 54-17
KE-DP3021W/B	EN 54-5, EN 54-7
	Também testado para EN 54-29
Identificação do produto	KE-DP3121W, KE-DP3121B, KE-DP3021W, KE-DP3021B
Utilização prevista	Consulte a Declaração de Desempenho do produto
Declaração de desempenho	Consulte a Declaração de Desempenho do produto



2012/19/EU (diretiva REEE, sobre Resíduos de Equipamentos Elétricos e Eletrónicos): Os produtos marcados com este símbolo não podem ser eliminados como lixo municipal não separado na União Europeia. Para uma reciclagem adequada, devolva este equipamento ao fornecedor local aquando da compra de um novo equipamento equivalente ou elimine-o num ponto de recolha designado para o efeito. Para mais informações, consulte: www.recyclethis.info.

Informações de contacto e documentação do produto

Para obter informações de contacto ou para transferir a documentação mais recente do produto, visite firesecurityproducts.com.

Avisos e isenções de responsabilidade dos produtos

ESTES PRODUTOS DESTINAM-SE A SER VENDIDOS E INSTALADOS POR PROFISSIONAIS QUALIFICADOS. A CARRIER FIRE & SECURITY B.V. NÃO PODE APRESENTAR QUALQUER GARANTIA DE QUE QUALQUER PESSOA OU ENTIDADE QUE COMPRE OS SEUS PRODUTOS, INCLUINDO QUALQUER “DISTRIBUIDOR AUTORIZADO” OU “REVENDEDOR AUTORIZADO”, TEM FORMAÇÃO OU EXPERIÊNCIA ADEQUADA PARA INSTALAR CORRETAMENTE PRODUTOS RELACIONADOS COM A SEGURANÇA E A PROTEÇÃO CONTRA INCÊNDIOS.

Para mais informações sobre isenções de garantia e sobre a segurança dos produtos, consulte <https://firesecurityproducts.com/policy/product-warning/> ou faça a leitura do código QR:



SV: Installationsblad

Bilder

Bild 1: Låsfläk och statuslampa

- (1) Låsfläk
- (2) Statuslampa

Bild 2: Sätt in detektorhuvudet i sockeln

Beskrivning

Detta installationsblad innehåller information om de smarta adresserbara dubbeloptiska detektorer/värmedetektorerna i 3000-serien som visas i tabellen nedan.

Modell	Enhetstyp	Beskrivning
KE-DP3121W	OHDni	Smart adresserbar dubbeloptisk detektor/värmedetektor med integrerad kortslutningsisolator (vit)
KE-DP3121B	OHDni	Smart adresserbar dubbeloptisk detektor/värmedetektor med integrerad kortslutningsisolator (svart)
KE-DP3021W	OHDn	Smart adresserbar dubbeloptisk detektor/värmedetektor (vit)
KE-DP3021B	OHDn	Smart adresserbar dubbeloptisk detektor/värmedetektor (svart)

Detektorerna använder en avancerad optisk sensorkammare för att detektera rök och en sensor för fast temperatur/ökningshastighet för att detektera värme.

Detektorerna avgör om de ska signalera ett brandlarm genom att analysera data från sensorkammaren för att skilja mellan brandkällor och icke-brandkällor.

Alla 3000-serien detektorerna kan användas med centralapparater för brandlarm i 2X-A-serien med fast programversion 5.0 eller senare och stöder Kidde Excellenceprotokollet i dessa. Detektorerna är bakåtkompatibla med enheter i 2000-serien.

Installation

WARNING: Risk för elektriska stötar. För att undvika personskador eller dödsfall orsakade av elektriska stötar ska alla strömkällor avlägsnas och lagrad energi urladdas innan utrustning installeras eller tas bort.

Försiktighet: För allmänna riktlinjer för planering, utformning, installation, driftsättning, användning och underhåll av systemet, se standard EN 54-14 och lokala föreskrifter.

Installera och koppla sockeln enligt beskrivningen i installationsbladet som medföljer sockeln.

Installera detektorhuvudet

Sätt in detektorhuvudet i sockeln och vrid det medurs tills det snäpper fast i låst läge (se bild 2).

Detektorn kan låsas fast på sockeln om det behövs. Om du vill göra detta ska du ta bort låsfläken före installation (se bild 1).

Så här tar du bort en låst detektor:

1. För in en liten skruvmejsel i låsfläkens springa (bild 1).
2. Tryck in detektorn och vrid den moturs.

Adressera detektorn

Ställ in enhetens adress med vreden på detektorhuvudet. Adressintervallet är 001 till 128.

Använd X10-vredet för att ställa in tiotal och X1-vredet för att ställa in ental, som visas i bilderna nedan.

Enhetsadress 008

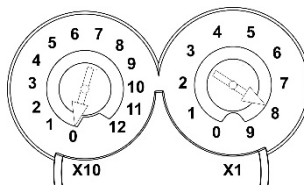

Enhetsadress 112

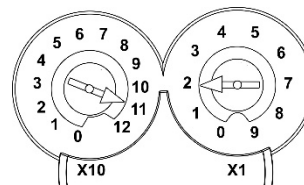

Enhetsstatus

Enhetens status indikeras av statuslampan (bild 1, objekt 2), som visas i tabellen nedan.

Status	Indikering
Larm	Fast rött sken
Förlarm	Blinkar rött
Isolering aktiverad (1)	Fast gult sken
Enhetsfel	Blinkar gult
Lokaliserad enhet (2)	Fast grönt sken
Kommunicerar (3)	Blinkar grönt

(1) Endast KE-DP3121W/B.

(2) Indikerar ett aktivt kommando för lokaliserad enhet från centralapparaten.

(3) Denna indikering kan inaktiveras från centralapparaten eller från konfigurationsverktyget.

Detektorns känslighet

Konfigurera detektorns känslighet på centralapparaten eller med konfigurationsverktyget.

Känslighetsinställningar

Tillgängliga känslighetsinställningar visas nedan.

	Optisk	Värme-
Inställning	Rökkänslighet	Klass
1	Hög	AV
2	Standard	AV
3	Låg	AV
4	AV	A2S
5	AV	A2R

6	Hög	A2S
7	Hög	A2R
8	Standard	A2S
9	Standard	A2R
10	Låg	A2S
11	Låg	A2R

Standardinställningen för känslighet beror på centralapparatens dag-/nattnläge, som visas nedan.

Centralapparatens läge	Standardinställning
Dag	9 (standard rökkänslighet, värmeklass A2R)
Natt	7 (hög rökkänslighet, värmeklass A2R)

Inställningar för rökkänslighet är baserade på följande fördunklingsvärden.

Rökkänslighet	Fördunkling
Hög	0,100 dB/m ±20 %
Standard	0,150 dB/m ±20 %
Låg	0,250 dB/m ±20 %

Värmekänslighetsinställningarna baseras på följande temperaturområden.

Klass	Beskrivning	Appliceringstemperatur		Statisk svarstemperatur	
		Typisk	Max.	Min.	Max.
A2S	Fast temperatur			54 °C	70 °C
A2R	Ökningshastighet	25 °C	50 °C	54 °C	70 °C

Stöd för ISO 7240 brandprovning

Detektorerna stöder ISO 7240 brandprovning TF1, TF2, TF3, TF4, TF5, TF8 och TF9. Brandprovning TF1, TF8 och TF9 omfattas inte av EN 54-7.

Underhåll och testning

Underhåll och rengöring

Normalt underhåll består av en årlig inspektion. Gör inga ändringar av internt kablage eller interna kretsar.

Rengör detektorns utsida med en fuktig trasa. Rengör vid behov insidan av detektorn (för att ta bort damm och skräp) med en dammsugare.

Testning

Testa alltid detektorer efter installation för att säkerställa kommunikation mellan detektorn och centralapparaten. Om detektorn och centralapparaten inte kommunicerar med varandra ska du kontrollera att duplicerade adresser inte har tilldelats.

Specifikationer

Elektriska data

Driftspänning	17 till 29 V DC (4 till 11 V pulsad)
Strömförbrukning	
Viloläge	
KE-DP3121W/B	200 µA vid 24 V DC
KE-DP3021W/B	140 µA vid 24 V DC
Larm	
KE-DP3121W/B	4,75 mA vid 24 V DC
KE-DP3021W/B	4,75 mA vid 24 V DC
Polaritetskänslighet	Ja
Larmutgång för fjärrindikering	8 mA max.
Kabellängd för fjärrindikering	30 m max.

Isolering

Isoleringspecifikationer gäller endast för modeller KE-DP3121W/B med inbyggd kortslutningsisolator.

Strömförbrukning (isolering aktiv)	5 mA
Isoleringsspänning	
Minimum	14 V DC
Maximum	15,5 V DC
Återanslutningsspänning	
Minimum	14 V DC
Maximum	15,5 V DC
Märkström	
Kontinuerlig (omkopplare stängd)	1,05 A
Omkoppling (kortslutning)	1,4 A
Läckström	1 mA max.
Serieimpedans	0,08 Ω max.
Maximal impedans [1]	
Mellan den första isolatorn och centralapparaten	13 Ω
Mellan varje isolator	13 Ω
Antal isolatorer per slinga	128 max.
Antal enheter mellan isolatorer	32 max.

[1] Motsvarande 500 m för varje 1,5 mm² (16 AWG)-kabel.



Mekaniska och miljömässiga data

IP-klassning	IP20
Kompatibla socklar	KE-DB3010W, KE-DB3010B
Applikation	Inomhusbruk
Driftmiljö	
Drifttemperatur	-10 till +55 °C
Förvaringstemperatur	-30 till +75 °C
Relativ fuktighet	10 till 93 % (icke-kondenserande)
Färg	
KE-DP3121W, KE-DP3021W	Vit (liknar RAL 9016)
KE-DP3121B, KE-DP3021B	Svart (liknar RAL 9011)
Material	Mässing, ABS+PC, ABS, PS
Vikt	124 g
Mått	Ø 100 × 54 mm

Gällande föreskrifter

I detta avsnitt finns en sammanfattning av prestandadeklarationen enligt byggproduktförordningen (EU) 305/2011 och delegerade förordningar (EU) 157/2014 och (EU) 574/2014.

För detaljerad information, se produktens prestandadeklaration (tillgänglig på firesecurityproducts.com).

Överensstämmelse	
Anmält/godkänt organ	0370
Tillverkare	Dongguan Fymetics Co., Ltd., No.1 Rongwen Road, Changan, Dongguan 523842, Guangdong, China. Auktoriserat tillverkningsombud inom EU: Carrier Fire & Security B.V., Kelvinstraat 7, 6003 DH Weert, Netherlands.
År för första CE-märkning	2023
Prestandadeklarationsnum mer	KE-DP3121W/B 12-0101-360-0003 KE-DP3021W/B 12-0101-360-0004
EN 54	KE-DP3121W/B EN 54-5, EN 54-7, EN 54-17 KE-DP3021W/B EN 54-5, EN 54-7 Även testad enligt EN 54-29
Produktidentifikation	KE-DP3121W, KE-DP3121B, KE-DP3021W, KE-DP3021B
Avsedd användning	Se produktens prestandadeklaration
Deklarerad prestanda	Se produktens prestandadeklaration
 	2012/19/EU (WEEE-direktivet): Produkter som är markerade med denna symbol får ej kasseras som osorterat hushållsavfall inom den europeiska unionen. Lämna in produkten till din lokala återförsäljare då du köper motsvarande ny utrustning eller kassera den på utvalda insamlingsställen. För mer information, besök: recyclethis.info .

Kontaktuppgifter och produktokumentation

För kontaktuppgifter eller för att ladda ned den senaste produktokumentationen, besök firesecurityproducts.com.

Produktvarningar och friskrivningar

DESSA PRODUKTER ÄR AVSEDDA FÖR FÖRSÄLJNING TILL OCH FÖR INSTALLATION AV KVALIFICERAD PERSONAL. CARRIER FIRE & SECURITY B.V. KAN INTE GARANTERA ATT EN FYSISK PERSON ELLER JURIDISK PERSON SOM KÖPER DESS PRODUKTER, INKLUSIVE KVALIFICERADE FÖRSÄLJARE ELLER KVALIFICERADE ÅTERFÖRSÄLJARE, ÄR KORREKT UTBILDAD ELLER HAR ERFARENHET AV KORREKT INSTALLATION AV BRAND- OCH SÄKERHETSRELATERADE PRODUKTER.

För mer information om garantifriskrivningar och produktsäkerhet, se <https://firesecurityproducts.com/policy/product-warning/> eller skanna QR-koden:

