

**Menus de estrutura de árvore de texto ECLIPSE Series**

Existem várias maneiras de definir parâmetros em menus de texto - isso depende do menu:

- Quando o submenu permite escolher apenas uma opção ou atributo, ou parâmetro de uma lista, o instalador rola para baixo até o desejado e confirma sua escolha com

☑ botão. A opção definida é exibida com uma marca de "seleção" na frente dela. A saída do submenu é automática. Veja o Exemplo 1.

- Quando o submenu permite a escolha de várias opções ou atributos ou parâmetros ao mesmo tempo, então o instalador tem que rolar para baixo até cada um e habilitá-lo com

pressionando o 1 botão. A opção definida é exibida com uma marca de "seleção" na frente dela.

O instalador deve passar para a próxima opção usando os botões de seta e assim por diante. Para

desative uma opção, vá até ela e pressione 0 botão - a marca de "verificação" será

excluído. Quando todas as opções desejadas são selecionadas, a escolha é confirmada com o botão. Veja o

Exemplo 2.

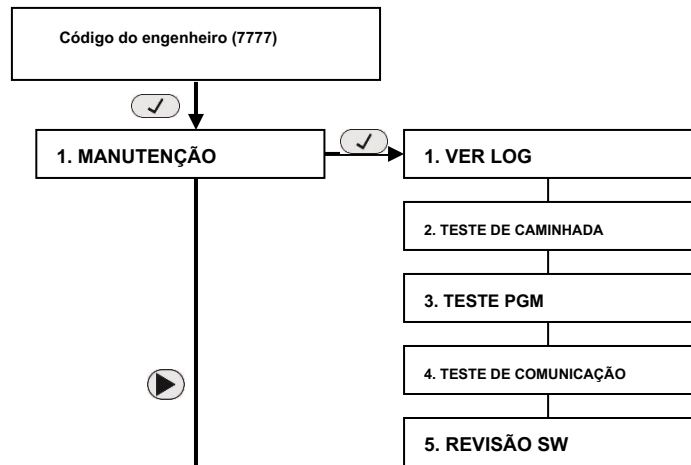

Ao 2. CONFIGURAÇÕES Menus

Os menus de texto estão disponíveis apenas em operação com teclado LCD!

As estruturas de árvore de texto fornecidas são completas para o painel de controle do Eclipse 99.

Para recursos de códigos de usuário, zonas, áreas, etc. suportados no Eclipse

16/08/32 - consulte o manual de programação detalhado!

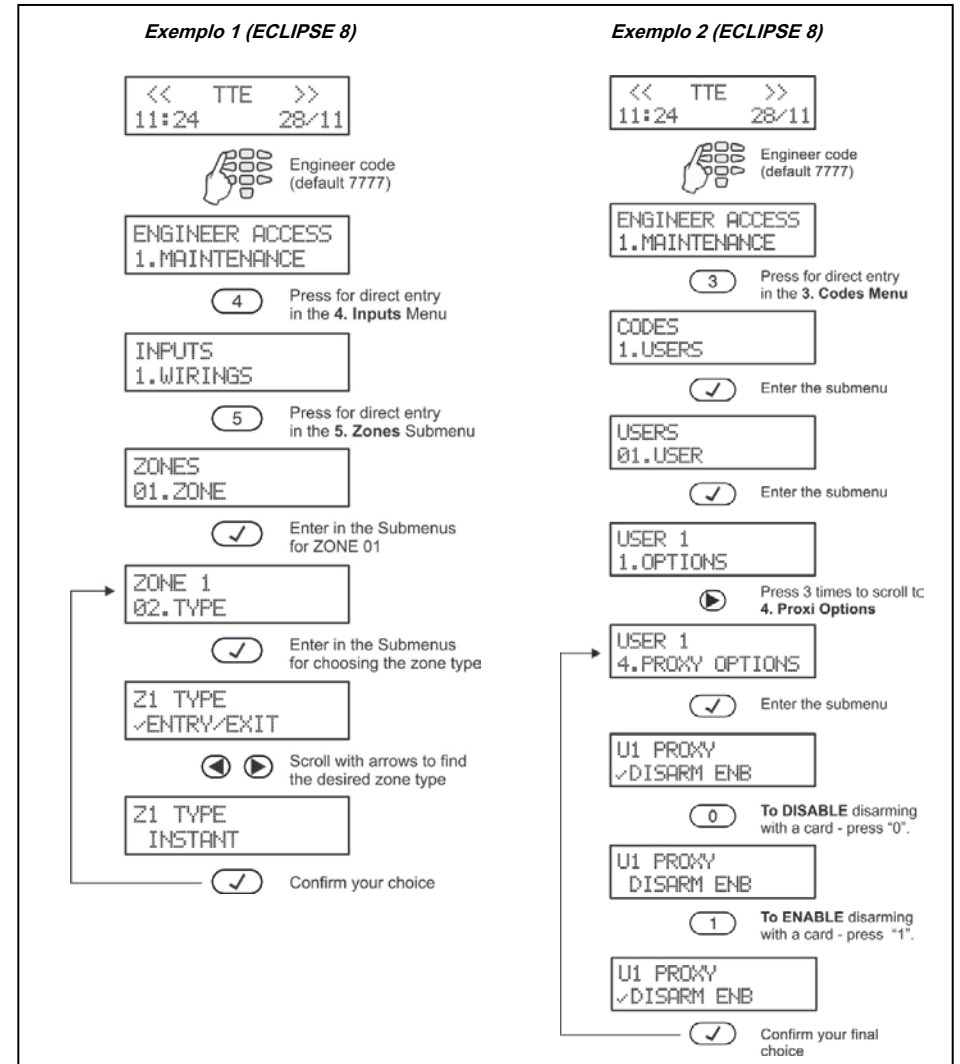

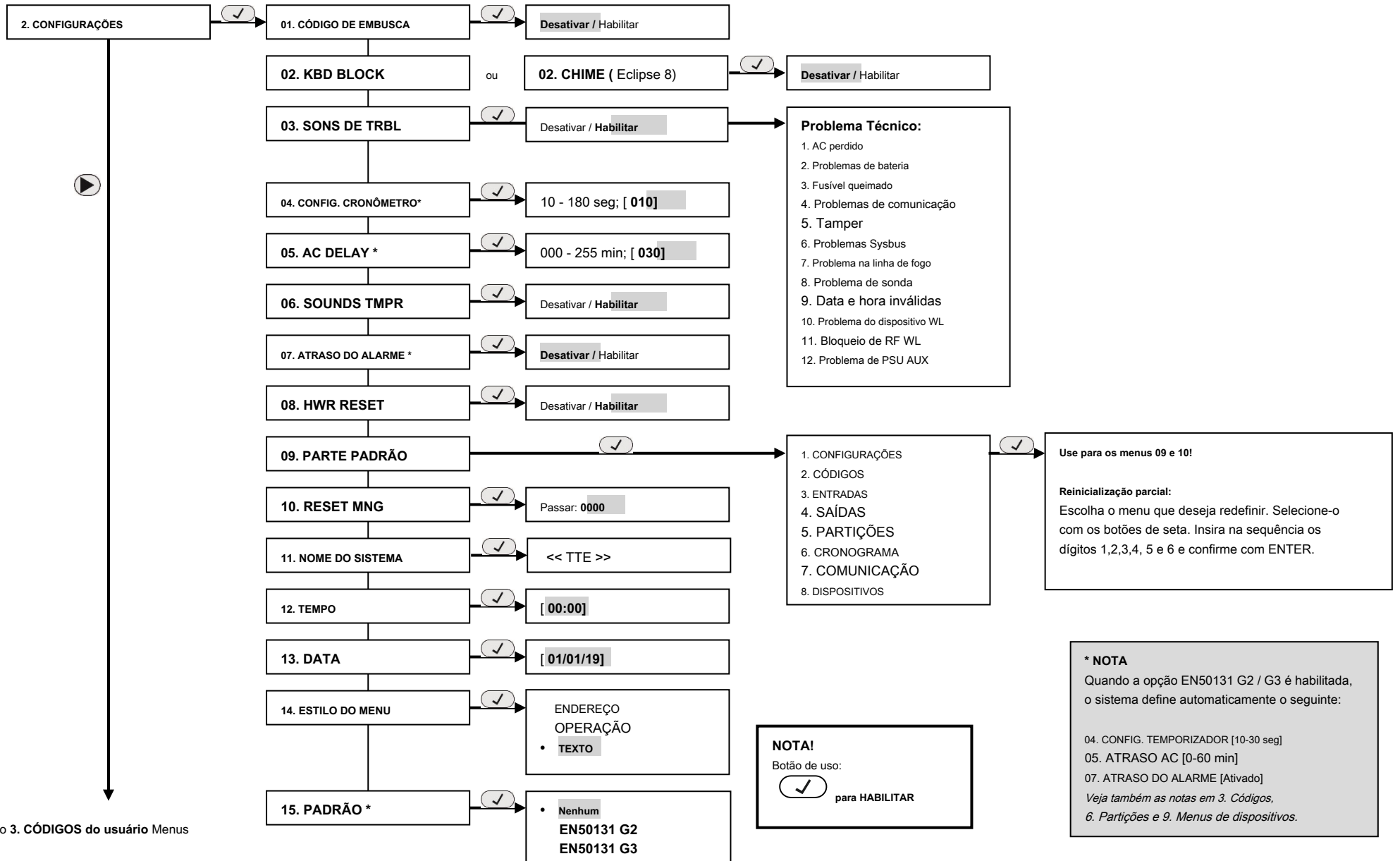

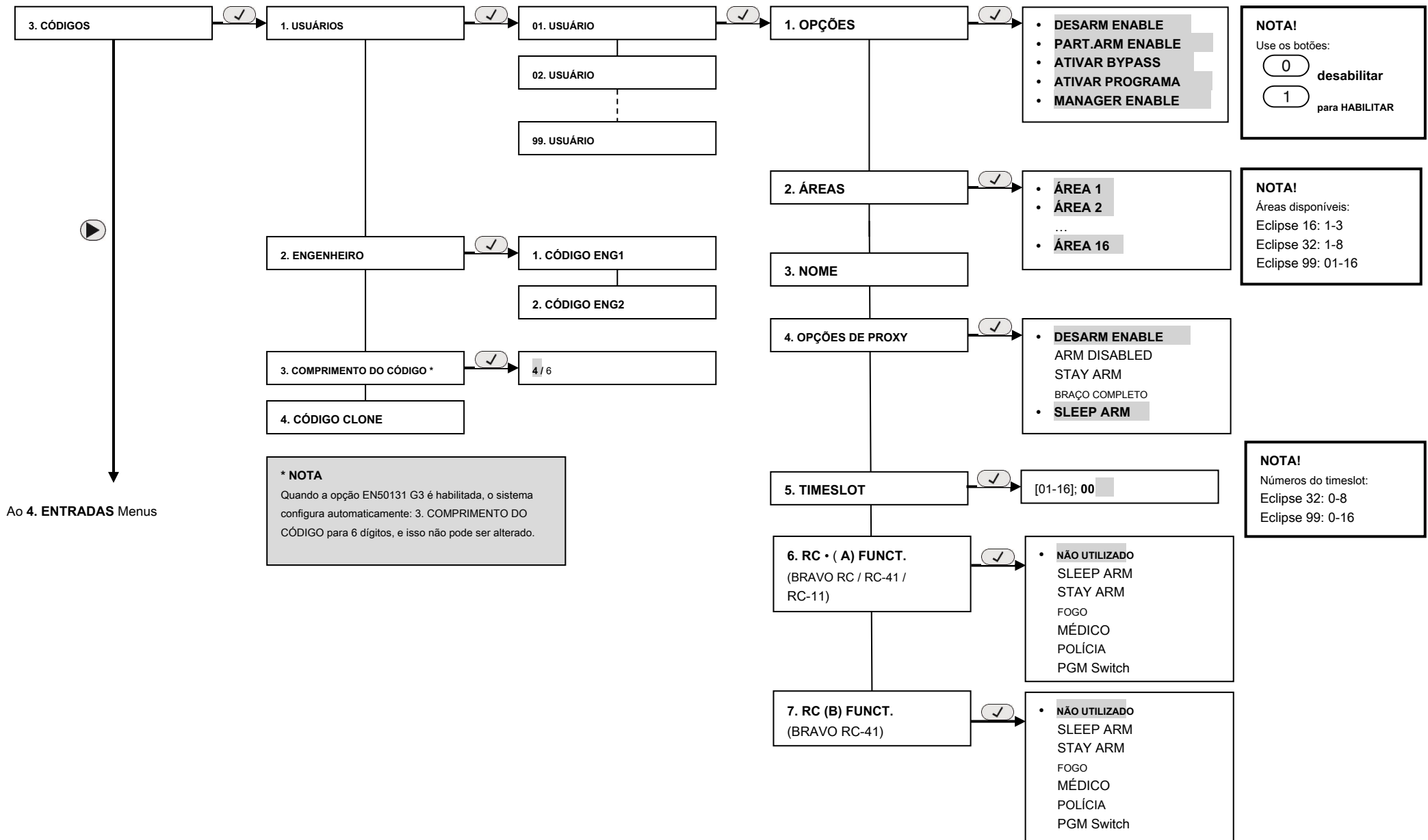

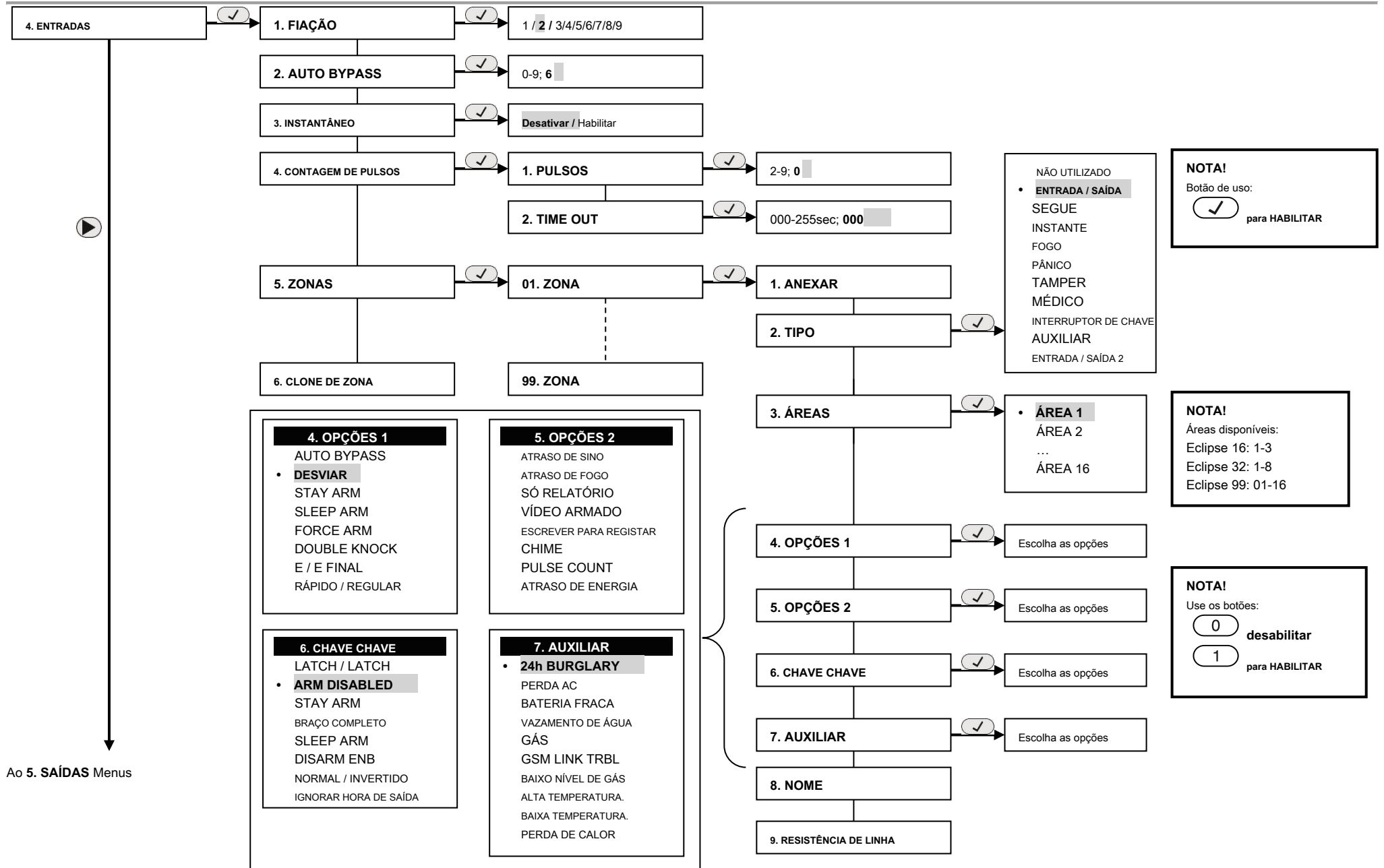

Ao 5. SAÍDAS Menus

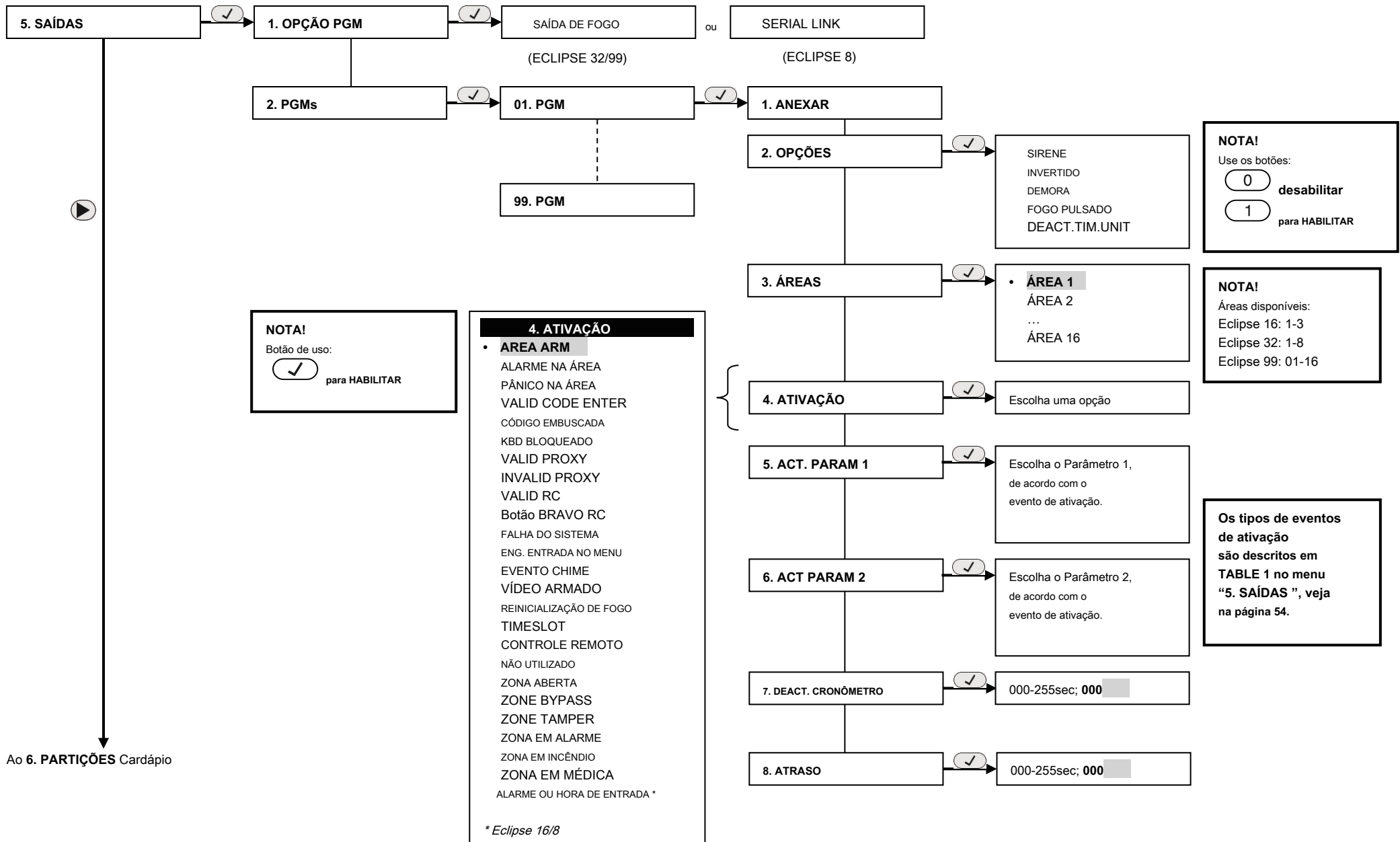

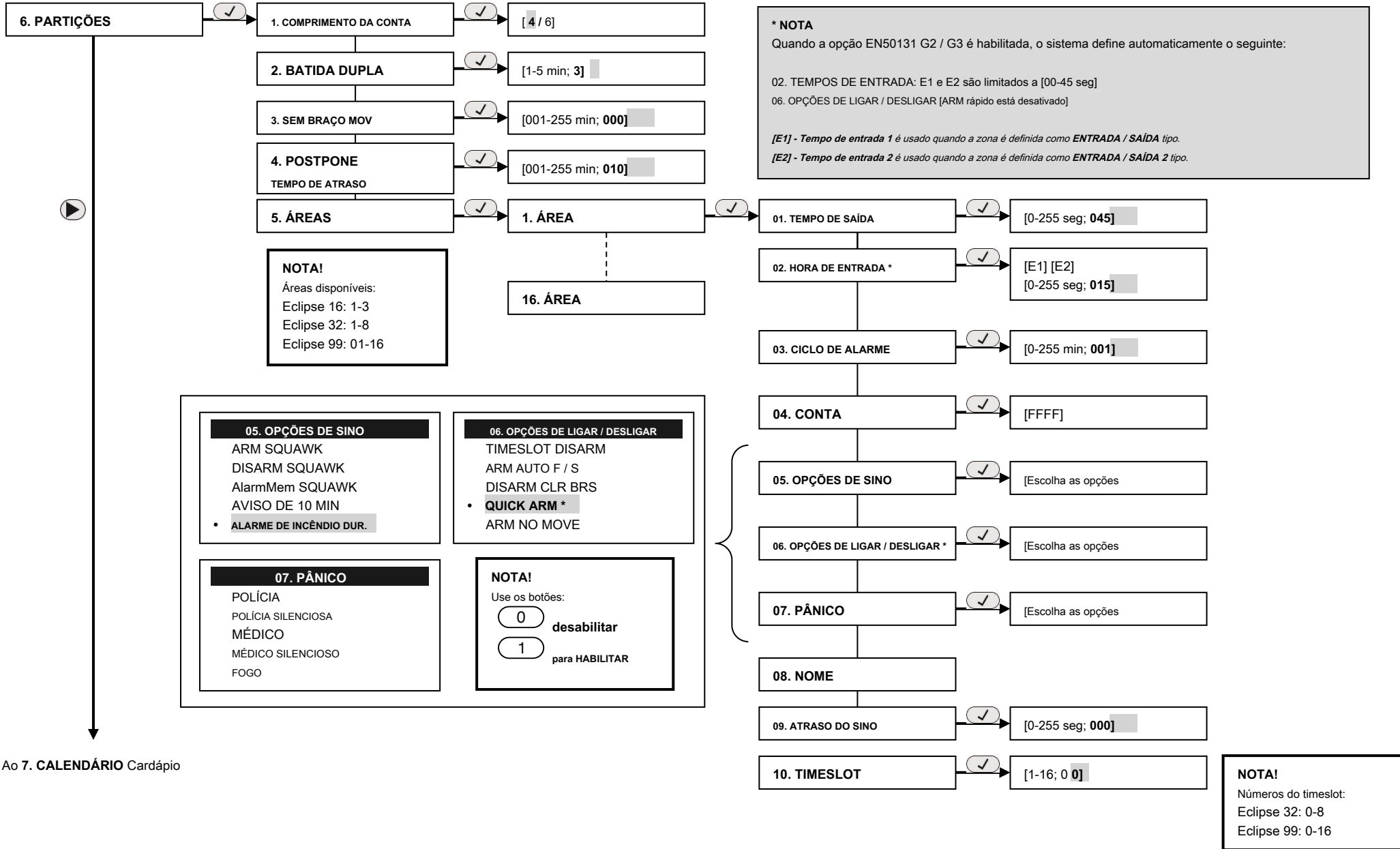

Nota: Os menus estão disponíveis apenas para o painel de controle ECLIPSE 32/99.

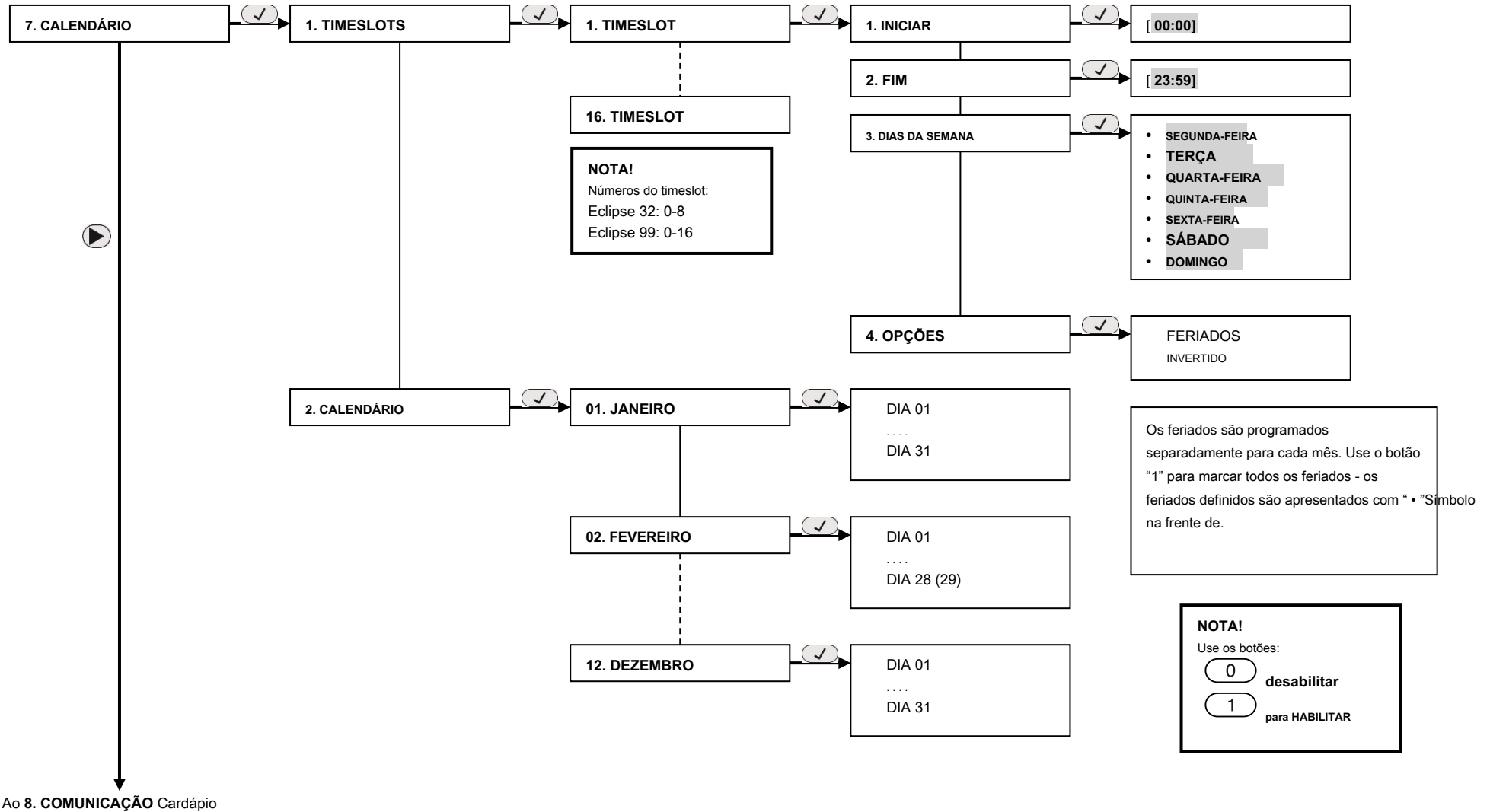

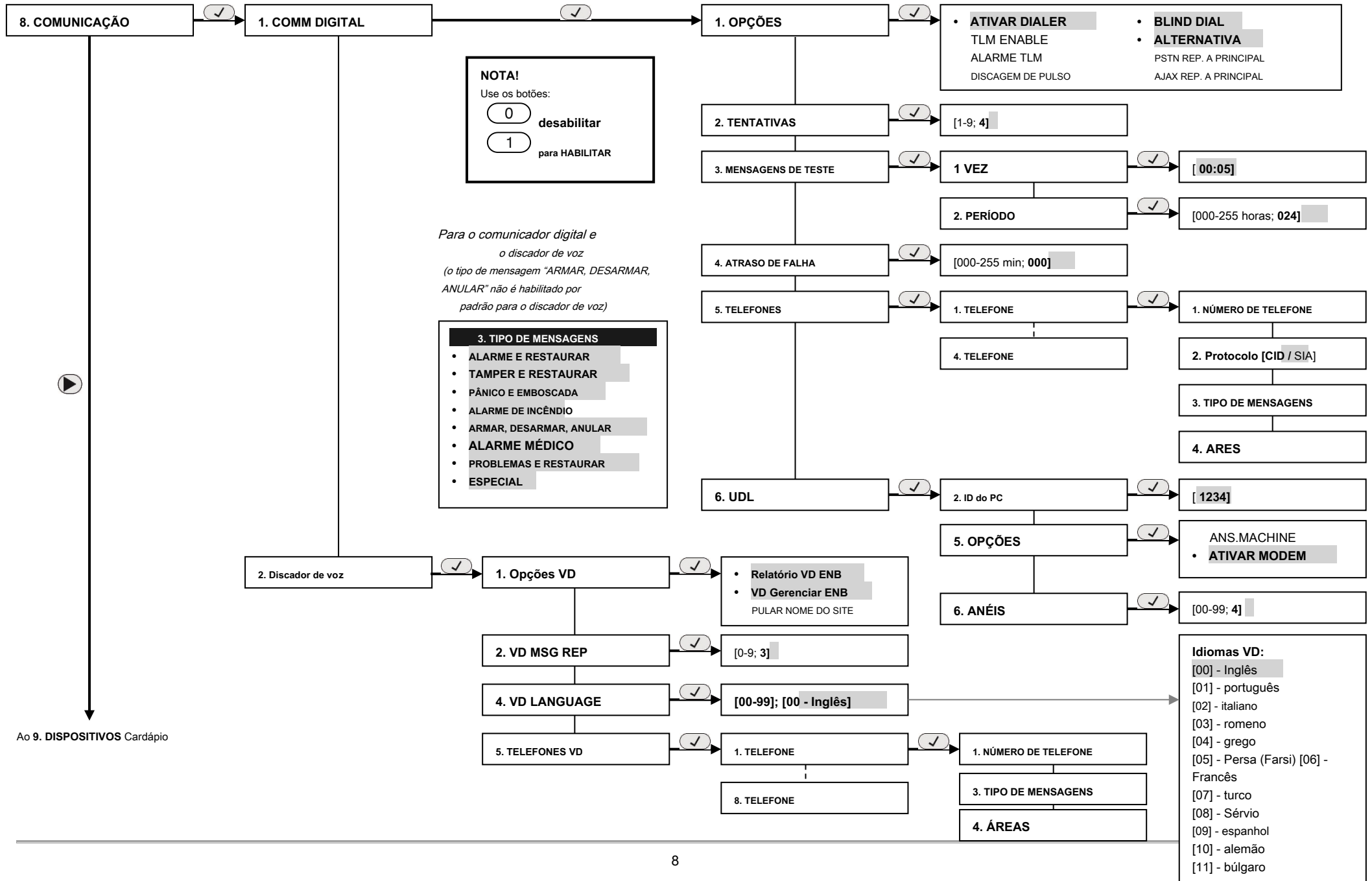

Ao 9. DISPOSITIVOS Cardápio



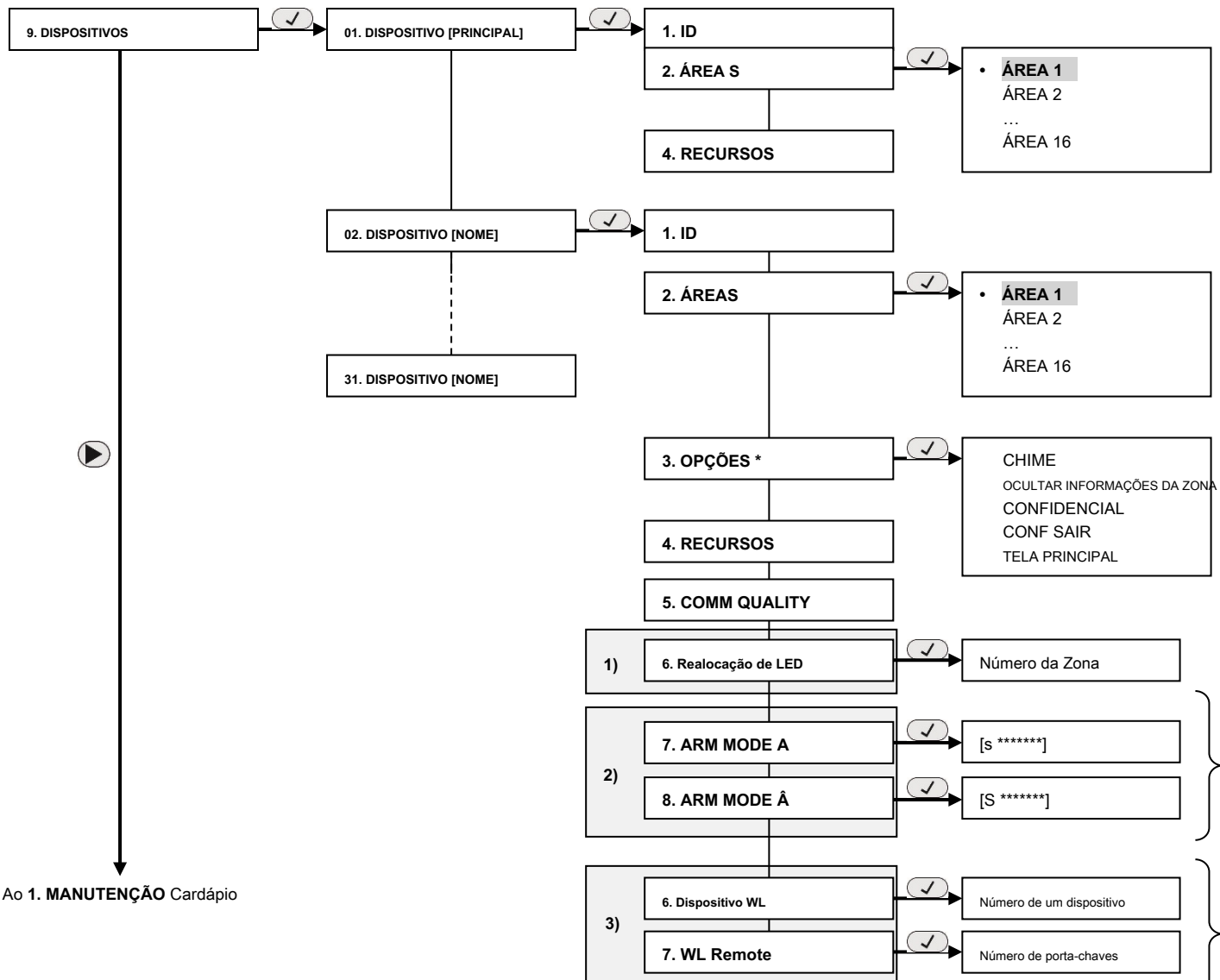

**NOTA!**  
 Áreas disponíveis:  
 Eclipse 16: 1-3  
 Eclipse 32: 1-8  
 Eclipse 99: 01-16

**NOTA!**  
 Use os botões:  
 0 desabilitar  
 1 para HABILITAR

**\* NOTA**  
 Quando a opção EN50131 G2 / G3 é habilitada, o sistema define automaticamente o seguinte:  
 3. OPÇÕES: CONFIDENCIAL e CONF EXIT estão sempre ativados  
 A opção MAIN SCREEN está disponível apenas para teclados LCD.

Nos menus são definidas combinações de operação nas áreas - tipo de arme e / ou desarme para cada área. Use os botões para definir a respectiva operação:

Botão Operação		Indicação
[0]	Sem alteração do estado da área	[*]
[1]	Desarmando	[d]
[2]	ARM completo	[f]
[3]	Fique ARM	[s]
[4]	Sleep ARM	[S]

Dispositivos sem fio suportados Série BRAVO:

Dispositivo	Descrição
PIR	Detector de movimento sem fio
MC	Contato magnético sem fio
FLD	Detector de inundação sem fio
FOGO	Detector de incêndio sem fio
SIRN	Sirene externa sem fio
REMT	Chaveiro remoto

Ao 1. MANUTENÇÃO Cardápio

- 1) Os menus são acessíveis apenas para teclados LED.
- 2) Os menus são acessíveis apenas para leitores de cartão de proximidade [PRX].
- 3) Os menus são acessíveis apenas para o expansor sem fio Eclipse WL [WEXP].